

**User Guide | Guide de l'utilisateur | Guía del Usuario**



**Home Theater In A Box | Système de cinéma maison | Sistema de Teatro en Casa**

**NS-H3005**



# Insignia NS-H3005 Home Theater System

## Contents

Introduction	1
Safety information	1
Features	2
Using discs	5
Connecting your home theater system	7
Setting up the VCR	11
Setting up the DVD player	14
Using your home theater system	18
Using the VCR	18
Using the DVD player	24
Using the radio	29
Maintaining	30
Troubleshooting	31
Specifications	32
Accessories	33
Code lists	33
Limited warranty	34
Copyright	34
<b>Français</b>	<b>35</b>
<b>Español</b>	<b>74</b>

Manufactured under license from Dolby Laboratories. "Dolby," "Pro Logic," and the double-D symbol are trademarks of Dolby Laboratories. Confidential Unpublished works. Copyright 1992- 1997 Dolby Laboratories. All rights reserved.

Manufactured under license from Digital Theater Systems, Inc. US Pat. No. 5,451,942 5,956,674, 5,974,380, 5,978,762 and other worldwide patents issued and pending. "DTS" and "DTS Digital Surround" are registered trademarks of Digital Theater Systems, Inc. Copyright 1996, 2003 Digital Theater Systems, Inc. All rights reserved.

## Introduction

Congratulations on your purchase of a high-quality Insignia product. Your NS-H3005 represents the state of the art in combination home theater system design and is designed for reliable and trouble-free performance.

## Safety information

### Electric shock warning



CAUTION  
Risk of Electric Shock  
Do Not Open



#### Warning

To reduce the risk of electric shock, do not remove the cover or back. There are no user-serviceable parts inside. Refer servicing to qualified service personnel.



This lightning flash with arrowhead symbol within an equilateral triangle is intended to alert the user to the presence of uninsulated dangerous voltage within the home theater system's enclosure that may be of sufficient magnitude to constitute a risk of electric shock to persons.



The exclamation point within an equilateral triangle is intended to alert the user to the presence of important operating and maintenance (servicing) instructions in the literature accompanying the home theater system.

#### Warning

To prevent fire or electric shock hazard, do not expose this home theater system to rain or moisture.

#### Caution

The home theater system should not be exposed to water (dripping or splashing) and no objects filled with liquids, such as vases, should be placed on the home theater system.

### Ventilation

#### Caution

Do not block any ventilation openings. Install in accordance with these instructions.

Slots and openings in the cabinet are provided for ventilation and to ensure reliable operation of the home theater system and to protect it from over-heating.

The openings should never be blocked by placing the home theater system on a bed, sofa, rug, or other similar surface. This home theater system should not be placed in a built-in installation such as a bookcase or rack unless correct ventilation is provided or these instructions have been adhered to.

### Laser warning

#### Warning

This home theater system uses a laser system.

To ensure correct use of this home theater system, read this user guide carefully and retain it for future reference. Should the home theater system require maintenance, contact an authorized service center.

Changing controls, making adjustments, or carrying out procedures other than those specified herein may result in hazardous radiation exposure.

To prevent direct exposure to the laser beam, do not try to open the enclosure. There is visible laser radiation when open. Do not stare into the beam.

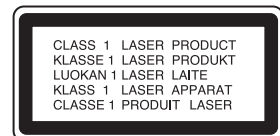

#### Warning

Visible and invisible laser radiation is present when the home theater system is open and interlocks are defeated.

## Power cord

### Caution

We recommend that most appliances be placed upon a dedicated circuit—a single outlet circuit which powers only that appliance and has no additional outlets or branch circuits. Check “Specifications” on page 32 for power requirements.

Do not overload wall outlets. Overloaded wall outlets, loose or damaged wall outlets, extension cords, frayed power cords, or damaged or cracked wire insulation are dangerous. Any of these conditions could result in electric shock or fire.

Periodically examine the home theater system cord, and if its appearance indicates damage or deterioration, unplug it, discontinue use of the home theater system, and have the cord replaced with an exact replacement part by an authorized service provider.

Protect the power cord from physical or mechanical abuse, such as being twisted, kinked, pinched, closed in a door, or walked upon. Pay particular attention to plugs, wall outlets, and the point where the cord exits the home theater system.

To disconnect power from the outlet, pull out the plug. When installing the home theater system, make sure that the plug is easily accessible.

## Important safety instructions

### Caution

Read and observe all warnings and instructions in this manual and those marked on the home theater system. Retain this manual for future reference.

This home theater system has been designed and manufactured to assure personal safety. Incorrect use can result in electric shock or fire hazard. The safeguards incorporated in this home theater system will protect you if you observe the following procedures for installation, use, and servicing. This home theater system does not contain any parts that can be repaired by you.

Do not remove the cabinet cover or you may be exposed to dangerous voltage. Refer servicing to qualified service personnel only.

- Read all of these safety and operating instructions before the home theater system is operated.
- Retain the safety, operation, and use instructions for future reference.
- Adhere to all warnings on the home theater system and in the operating instructions.
- Follow all operation and use instructions.
- Do not use this home theater system near water. For example, do not use this home theater system near a bath tub, wash bowl, kitchen sink, laundry tub, in a wet basement, near a swimming pool, and other areas located near water.
- Clean only with dry cloth. Unplug this home theater system from the wall outlet before cleaning. Do not use liquid cleaners.
- Do not block any ventilation openings. Install in accordance with these instructions. Slots and openings in the cabinet are provided for ventilation, to ensure reliable operation of the home theater system and to protect it from over-heating. Do not block the openings by placing the home theater system, on a bed, sofa, rug or other similar surface. Do not place this in a built-in installation such as a bookcase or rack unless proper ventilation is provided or these instructions have been adhered to.
- Do not install near any heat sources such as radiators, heat registers, stoves, or other electronic devices (including amplifiers) that produce heat.

- Do not defeat the safety purpose of the polarized or grounding-type plug. A polarized plug has two blades with one wider than the other. A grounding type plug has two blades and a third grounding prong. The wide blade or the third prong are provided for your safety. If the provided plug does not fit into your outlet, consult an electrician for replacement of the obsolete outlet.
- Protect the power cord from being walked on or pinched particularly at plugs, receptacles, and the point where they exit from the home theater system.
- Use only attachments or accessories specified by Insignia.
- Use only with the cart, stand, tripod, bracket, or table specified by Insignia, or sold with this home theater system. When a cart is used, use caution when moving the cart/home theater system combination to avoid injury from tip-over.
- Unplug this home theater system during lightning storms or when unused for long periods of time.
- Refer all servicing to qualified service personnel. Servicing is required when the home theater system has been damaged in any way, such as power-supply cord or plug is damaged, liquid has been spilled or objects have fallen into the home theater system, the home theater system has been exposed to rain or moisture, does not operate normally, or has been dropped.



## Features

### Front panel

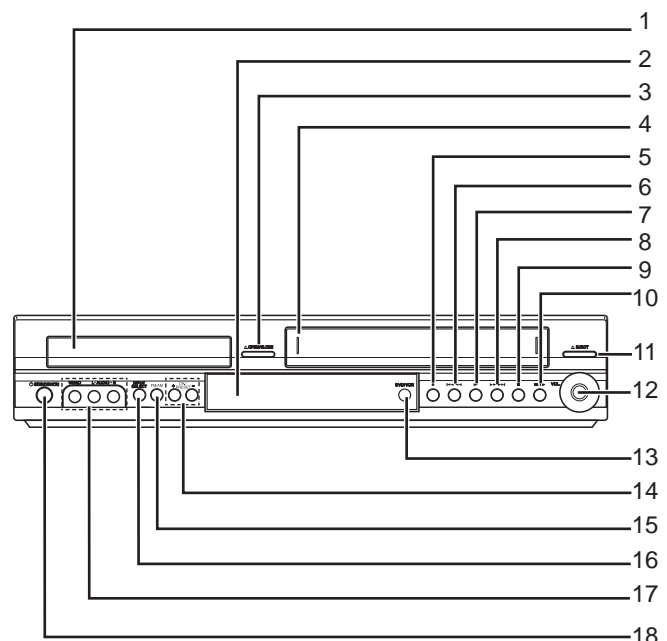

Component	Description
1	Disc tray (DVD)

Component	Description
2 Remote sensor and display window	Point the remote control here. For more information about the display window, see "Display window" on page 3.
3 Open/Close ▲	Opens or closes the disc tray.
4 Tape compartment (VCR)	Insert a video tape here.
5 REC/ITR ●	Press to record or to activate Instant Timer Recording.
6 Reverse SKIP/SCAN ◀◀/▶▶	<b>DVD:</b> Press to go to the beginning of the current chapter or track or to the previous chapter or track. Press and hold for two seconds to fast reverse search. <b>VCR:</b> Press to rewind the tape during Stop mode or to fast reverse picture search.
7 Play ▶	Press to play a recorded tape or disc.
8 Forward SKIP/SCAN ▶▶/▶▶	<b>DVD:</b> Press to go to the beginning of the next chapter or track. Press and hold for two seconds to fast forward search. <b>VCR:</b> Press to advance the tape during Stop mode or to fast forward picture search.
9 Stop ■	Press to stop playback of a tape or disc.
10 Pause/Step ⏸/⏸▶	Press to temporarily pause playback of a tape or disc. Press repeatedly for frame-by-frame playback.
11 Eject ▲	Press to eject the tape from the VCR.
12 Volume control	Turn the knob clockwise to increase the volume. Turn the knob counterclockwise to decrease the volume.
13 DVD/VCR (output select)	Press to select DVD or VCR as your output source to view on the television.
14 CH/PRESET +/-	Press to scan up or down through the radio or television stations in memory or to control tracking during video tape playback.
15 FM/AM	Press to switch between FM and AM bands.
16 Input select	Select the VCR's input source (Tuner, Line1, or Line2)
17 Line 2 Video In/Audio In (Left/Right)	Connect the audio and video output from an external source such as an audio system, television, monitor, or VCR.
18 Standby/On ⏻	Press to switch the home theater system on or off.

### Display window

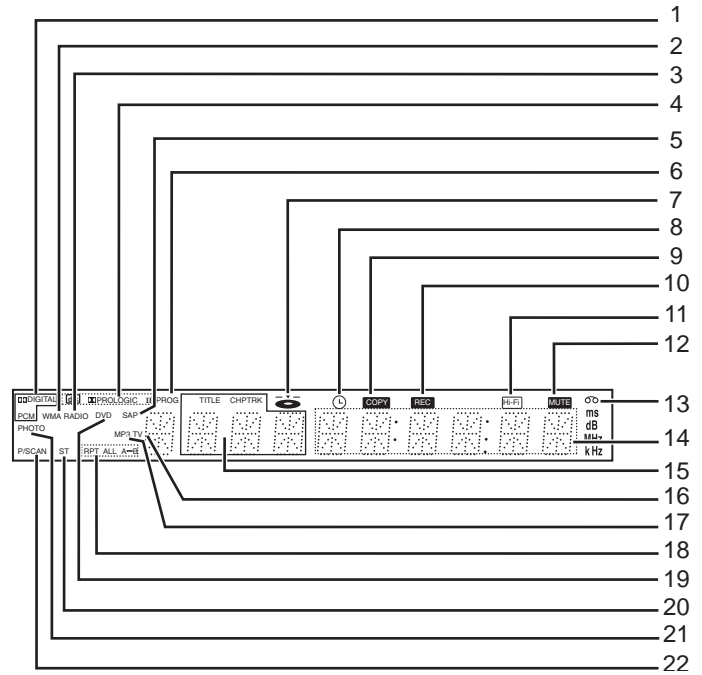

	Description
1	Displays the current audio stream.
2	Lights up when a WMA disc is playing.
3	Lights up when the radio is playing.
4	Displays the current surround mode.
5	Lights up when an SAP bilingual broadcast is being received.
6	Lights up when the programmed playback is active.
7	Lights up when a disc is loaded in the DVD. Flashes when the disc tray is opened.
8	Lights up when the VCR is in VCR Timer Recording mode or a VCR timer recording is programmed.
9	Lights up when a DVD to VCR copy is in progress.
10	Lights up when the VCR is recording a tape.
11	Lights up when the recorder is playing back a tape that was recorded in Hi-Fi.
12	Lights up when the volume is muted.
13	Lights up when a tape is loaded into the VCR.
14	Displays the total playing time, elapsed playing time, frequency, remaining time, current deck status, surround mode, and volume.
15	Displays the current chapter number, track number, or channel number.
16	Lights up when the home theater system is in TV mode.
17	Lights up to indicate an MP3 or WMA disc is inserted.
18	Displays the repeat playback mode.
19	Lights up to indicate a DVD is loaded into the home theater system.
20	Lights up when a stereo broadcast is being received.
21	Lights up to indicate a JPEG file disc is loaded into the home theater system.
22	Lights up to indicate the home theater system is in progressive scan mode.

## Back panel

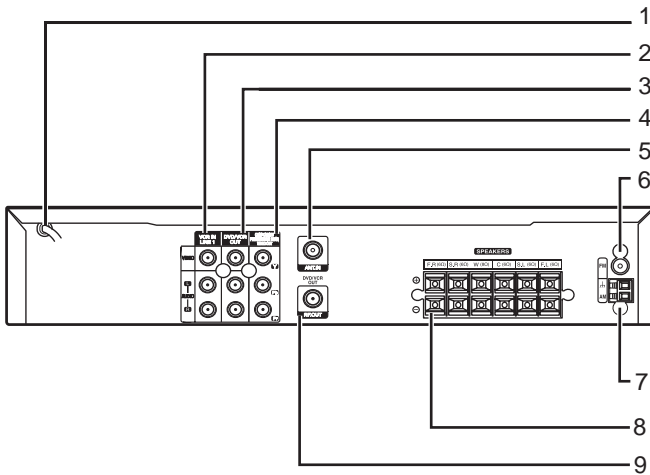

Component	Description
1	AC power cord
2	VCR in line 1 (Video in/Audio in)
3	DVD/VCR out video out/audio out
4	Component/progressive scan video out (Y, Pb, Pr)
5	Television antenna in
6	FM antenna
7	AM antenna
8	Speaker connections
9	Coaxial out

### Caution

Do not touch the inner pins of the jacks on the back panel. Electrostatic discharge may cause permanent damage to the home theater system.

## Remote control

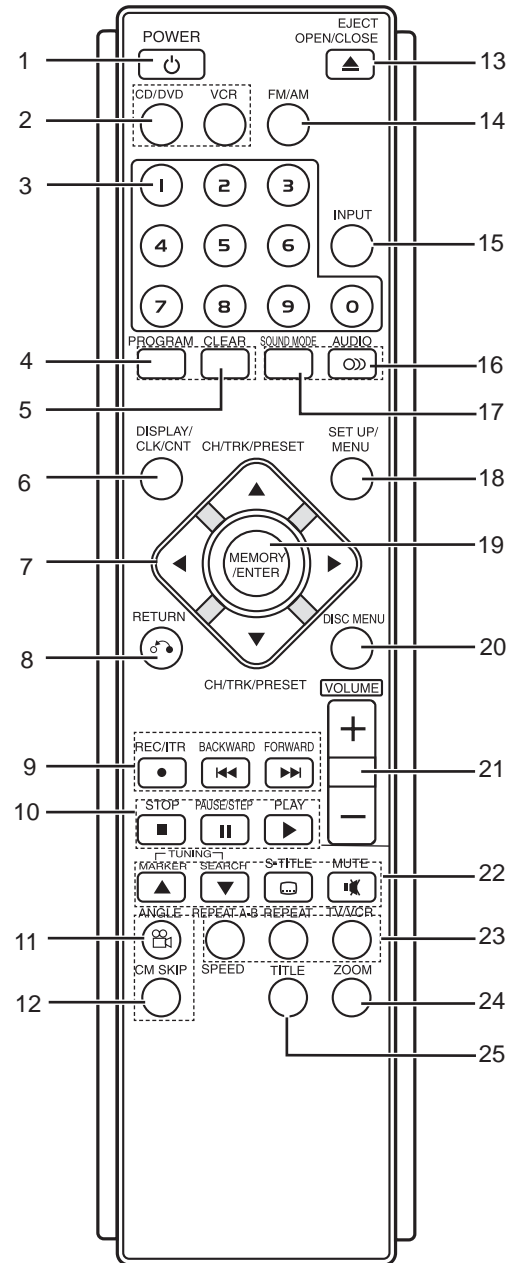

Component	Description
1	Power
2	CD/DVD/VCR select
3	0-9 number keypad
4	Program
5	Clear
6	Display/CLK/CNT

	Component	Description
7	Left ◀/Right ▶ / Up ▲/Down ▼	Press to navigate through the on-screen menu. Also use to change channels on the VCR or stations on the radio.
8	Return	Press to return from the Setup menu.
9	REC/ITR ●	Press to record a tape or activate Instant Timer Recording.
	Backward ⏮	<b>In DVD mode:</b> Press and hold to search backward, press to go to the beginning of the current chapter or track, or press to go to the previous chapter or track. <b>In VCR mode:</b> Press to rewind the tape if the VCR is in Stop mode or press to perform a fast reverse picture search.
	Forward ⏭	<b>In DVD mode:</b> Press and hold to search forward or press to go to the beginning of the next chapter or track. <b>In VCR mode:</b> Press to advance the tape if the VCR is in Stop mode or press to perform a fast forward picture search.
10	Stop ■	Press to stop playback.
	Pause/Step ⏸	Press to temporarily pause playback or recording. Press repeatedly for frame-by-frame playback.
	Play ▶	Press to start playback.
11	Angle	Press to select a DVD camera angle, if one is available on the DVD.
12	CM Skip	Press to skip forward through 30 seconds of recorded material.
13	Eject/Open/ Close ▲	Press to open and close the disc tray or eject a tape in the VCR.
14	FM/AM Tuner select	Switch between the FM or AM band on the radio.
15	Input	Press to select the VCR's source (Tuner, Line 1, or Line 2)
16	Audio	Press to select an audio language (DVD) or an audio channel (CD).
17	Sound Mode	Press to select the sound mode.
18	Set up/Menu	Press to access or leave the DVD Setup menu and VCR menu.
19	Memory/Enter	Press to select a menu item. Press to display functions on the television screen. Press to store a radio station's frequency in the tuner's memory.
	Disc Menu	Press to access the menu on the DVD disc.
	Volume (+/-)	Press to adjust the speaker volume.
	Marker ▲	Press to mark any point during playback.
22	Search ▼	Press to display the Marker Search menu.
	Subtitle	Press to select a subtitle language.
	Mute	Press to turn the sound on and off.
	Repeat/A-B/ Speed	Press to repeat a marked section. Press to select a recording speed.
23	Repeat	Press to repeat a chapter, track, title, or all.
	TV/VCR	Press to switch to view channels selected by the VCR tuner or by the television tuner.
	Zoom	Press to enlarge the DVD video image.

	Component	Description
25	Title	Press to access the DVD's Title menu.

**Note**

This remote control uses the same buttons for both the VCR and the DVD player. To control the VCR, press the VCR button. To control the DVD, press the DVD button.

**Installing batteries in the remote control**

**To install batteries in the remote control:**

- 1 Detach the battery cover on the back of the remote control.
- 2 Insert two AAA (R03) batteries with + and - aligned correctly.

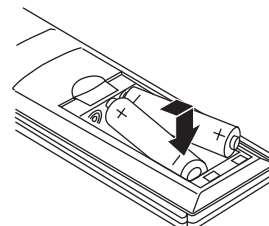

- 3 Replace the battery cover.

**Caution**

- Do not mix old and new batteries.
- Never mix different types of batteries (such as standard and alkaline).

## Using discs

### Playable Discs

This DVD player plays the following discs:

	Disc	Description
	DVD	DVD video disc (8 or 12 cm)
	CD	Audio CD disc (8 or 12 cm)
	DVD-RW	DVDs containing MP3, WMA, or JPEG files
	DVD+RW	DVDs containing MP3, WMA, or JPEG files
	CD-R	CDs containing MP3, WMA, or JPEG files
	CD-RW	CDs containing MP3, WMA, or JPEG files

**Note**

- Depending on the conditions of the recording equipment or the CD-R/RW (or DVD-RW, DVD+RW) disc itself, some discs cannot be played on the player.
- Do not attach any seal or label to either side (the labeled side or the recorded side) of a disc.
- Do not use irregularly shaped CDs (such as heart-shaped or octagonal). Doing so may result in malfunctions.

### DVD basics

Some playback operations of DVDs may be programmed by the DVD manufacturer. This player plays DVDs according to disc content designed by the DVD manufacturer. Some playback features of the player may not be available or other functions may be added.



Make sure that you refer to the instructions supplied with the DVDs. Some DVDs made for business purposes may not play on the player.

### Regional codes



This DVD player is designed and manufactured for playback of Region 1 encoded DVD software. The region code on the labels of some DVDs indicates which type of player can play those discs. This player can only play DVDs labeled 1 or **ALL**. If you try to play any other discs, the message **Check Regional Code** appears on the television screen. Some DVDs that have no region code label may still be subject to area restrictions and therefore not playable.

## Disc glossary

### Title (DVD video discs only)

A title is the main film content or accompanying feature content or additional feature content, or music album. Each title is assigned a title reference number to make it easy for you to locate it.

### Chapter (DVD video discs only)

Chapters are sections of a video or a musical piece that are smaller than titles. A title is composed of one or more chapters. Each chapter is assigned a chapter number to make it easy for you to locate the chapter you want. Some discs may not have chapters.

### Track (Audio CD only)

Tracks are sections of a musical piece on an audio CD. Each track is assigned a track number to make it easy for you to locate the track you want.

## Audio glossary

### DTS

Lets you enjoy 5.1 (or six) discrete channels of high quality digital audio from DTS program sources such as DVDs and CDs bearing the trademark. DTS Digital Surround delivers up to six channels of transparent audio and results in exceptional clarity throughout a true 360 degree sound field. The term DTS is a trademark of DTS Technology, LLC. This player is manufactured under license from DTS Technology, LLC.

### Dolby Digital

The Dolby Digital surround format lets you enjoy up to 5.1 channels of digital surround sound from a Dolby Digital program source. If you play DVDs with the mark, you can enjoy even better sound quality, greater spatial accuracy, and improved dynamic range.

### Pro Logic

Use this mode when playing a movie or Dolby Digital 2 channel which carries the mark. This mode provides the effect of being in a movie theatre or live concert house—an effect with an intensity which can only be obtained through Dolby Pro Logic Surround. The effect of the front, back, left, and right movement of the sound image, as well as the sense of fixed position in the sound image, is much clearer and more dynamic than before.

### Pro Logic (II)

Dolby Pro Logic II creates five full-bandwidth output channels from two-channel sources. This is done using an advanced, high-purity matrix surround decoder that extracts the spatial properties of the original recording without adding any new sounds or tonal colorations.

### Movie mode

The Movie mode is for use with stereo television shows and all programs encoded in Dolby Surround. The result is enhanced sound field directionality that approaches the quality of discrete 5.1-channel sound.

### Music mode

The Music mode is for use with any stereo music recordings.

### Matrix mode

The Matrix mode is the same as the Music mode except that the directional enhancement logic is turned off. It may be used to enhance mono signals by making them seem *larger*.

## 3D SURROUND

This player can produce a 3D surround effect, using 3D Surround Sound technology, which simulates multi-channel audio playback from two conventional stereo speakers instead of the five or more speakers normally required to listen to multi-channel audio from a home theatre. This feature works with DVDs encoded with Dolby Pro Logic and Dolby Digital audio tracks.

## BYPASS

Software with multichannel surround audio signals is played according to the way it was recorded.

## Sound mode

You can enjoy surround sound by selecting one of the pre-programmed sound fields according to the program you want to listen to.

### DVD playback

You can change the Digital Audio Output mode by pressing the **AUDIO** button on the remote control during playback. Although the DVD contents differ from disc to disc, the following explains the basic operation when this feature is used.

- After you select two channel by pressing the **AUDIO** button, press the **SOUND MODE** button repeatedly. The sound mode selections are as follows:
  - Bypass
  - PRO Logic
  - Movie
  - Music
  - Matrix
  - 3D Surround
- After you select 5.1 channel by pressing the **AUDIO** button, press the **SOUND MODE** button. **BYPASS** is the only option.



### CD playback

Each time you press **SOUND**, the audio CD sound mode is changed in the following order:

- Bypass
- PRO Logic
- Music
- Matrix
- 3D Surround

**Note**

- The player memorizes the last mode setting for each source individually.
- You can identify the encoding format of program software by looking at its packaging.  
Dolby Digital discs are labeled with the logo . Dolby Surround encoded programs are labeled with the logo . DTS Digital Surround discs are marked with DTS.
- When you play sound tracks with 96kHz sampling frequency, the output signals are converted to 48kHz sampling frequency.

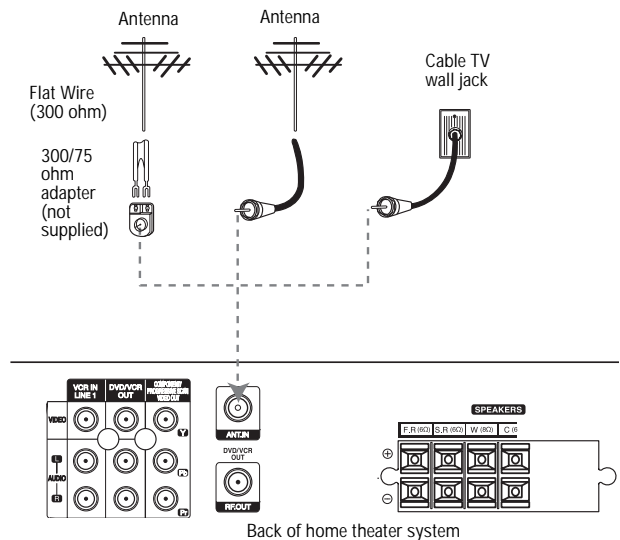

**Note**

During DVD or VCR playback, the home theater system is designed so that sound is heard only from the home theater system's five speakers and subwoofer. No sound output is provided to the television if it is connected to the MONITOR OUT jack on the home theater system with optional cables.

## Connecting your home theater system

**Note**

- Depending on your television and other equipment you want to connect, there are various ways to connect the home theater system. Use connections described on page 7 through page 9.
- Refer to your television, VCR, and Stereo System manuals to make the best connections.
- Make sure that the home theater system is connected directly to the television. Tune the television to the correct video input channel.
- Do not connect your home theater system through another VCR. The DVD image could be distorted by the copy protection system.

### Connecting antenna or cable TV to the home theater system

**To connect the antenna or cable TV to your home theater system:**

- 1 Disconnect the antenna or cable TV leads from the back of your television.
- 2 Identify the type of cable from your antenna or cable TV. If it is a round cable as illustrated, it is a 75 ohm coaxial antenna cable. This cable connects directly to the jack marked ANTENNA/CABLE IN on your home theater system.

**Note**

If your antenna lead wire is a flat type antenna cable, connect it to an antenna adapter (300-ohm to 75-ohm) (not supplied) and plug the adapter onto the ANTENNA/CABLE IN jack. The adapter does not screw onto the jack, it just plugs over it.

#### Connecting without a cable box

If your cable wire is connected to your television without a converter or descrambler box, unscrew the wire from your television and attach it to the ANTENNA/CABLE IN jack on the home theater system. Use the supplied round coaxial cable to connect between the home theater system's ANTENNA/CABLE OUT jack and the 75 ohm antenna input jack on the television. With this connection, you can receive all midband, super band, and hyperband channels.

#### Connecting with a cable box

If a cable converter box is required in your cable system, follow these instructions. This cable hookup permits both television and home theater system operation.

#### To view or record CATV channels:

- 1 Tune the television to the home theater system output channel (CH 3 or 4).
- 2 Set the home theater system channel selector to the output channel of the cable converter box by using the ▲ or ▼ on your home theater system. (Example: CH3)
- 3 Select the channel to view or record at the cable converter box.

**Note**

- With this connection, you **cannot** record one program while viewing another.
- If you are using a cable box to tune channels, it is not necessary to complete Auto Channel Programming as indicated on page 12.

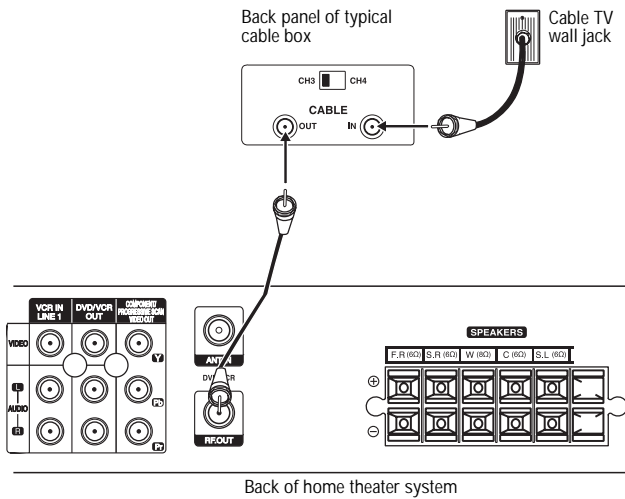

### To set the home theater system's RF output channel:

- 1 While the home theater system is turned off, press and hold **CH/PRESET** (-/+) on the front panel for about five seconds. The home theater system turns itself on and **RF-03** or **RF-04** appears in the display window.
- 2 Press **CH/PRESET** (-/+) on the front panel to change the RF output channel (CH 03 or CH 04).
- 3 Turn the home theater system off, then turn it on again.
- 4 Select the television's CH to 3 or 4 depending on the RF output channel you selected.

### Audio/Video connection

#### To connect the home theater system to the television using the A/V jacks:

- 1 Connect the home theater system VIDEO OUT jack on the home theater system to the video in jack on the television using the supplied video cable.

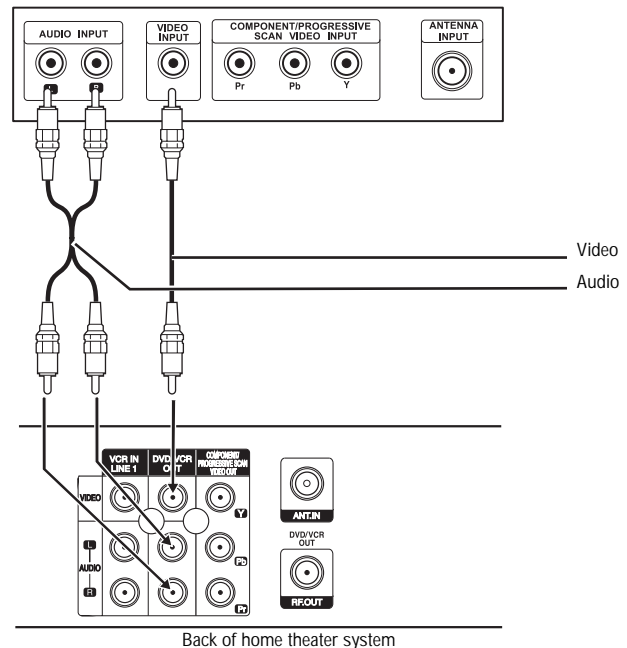

- 2 Connect the left and right home theater system AUDIO OUT jacks on the home theater system to the audio left/right in jacks on the television using the supplied audio cables.

**Note**  
If you use this connection, set the television's source selector to VIDEO.

#### Component Video (ColorStream®) connection

**Note**  
DVD playback can also be done using the COMPONENT/PROGRESSIVE SCAN VIDEO OUT connection. The tuner and VCR only output through the RF.OUT (R) or home theater system OUT (A, V) jack.

### Connecting the home theater system to the television

Connect the home theater system to your television using one of the following methods:

- "RF coaxial connection" on page 8
- "Audio/Video connection" on page 8
- "Component Video (ColorStream®) connection" on page 8
- "Progressive Scan (ColorStream® pro) connection" on page 9

#### RF coaxial connection

Connect the ANTENNA/CABLE OUT jack on the home theater system to the ANTENNA in jack on the television using the 75-ohm coaxial cable.

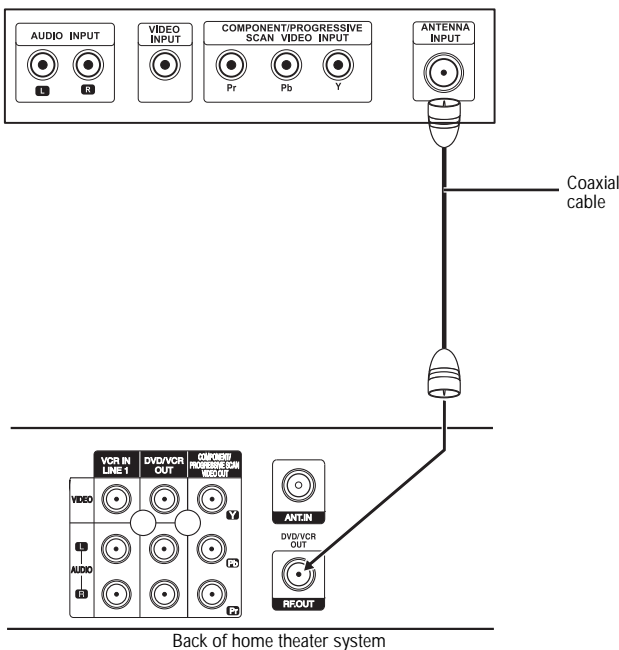

**Note**  
If you use this connection, tune the television to the home theater system's RF output channel (CH 3 or 4).

**To connect the DVD player to the television using component video:**

- 1 Connect the COMPONENT/PROGRESSIVE SCAN VIDEO OUT jacks on the home theater system to the corresponding in jacks on the television using Y, Pb, and Pr cables (C).

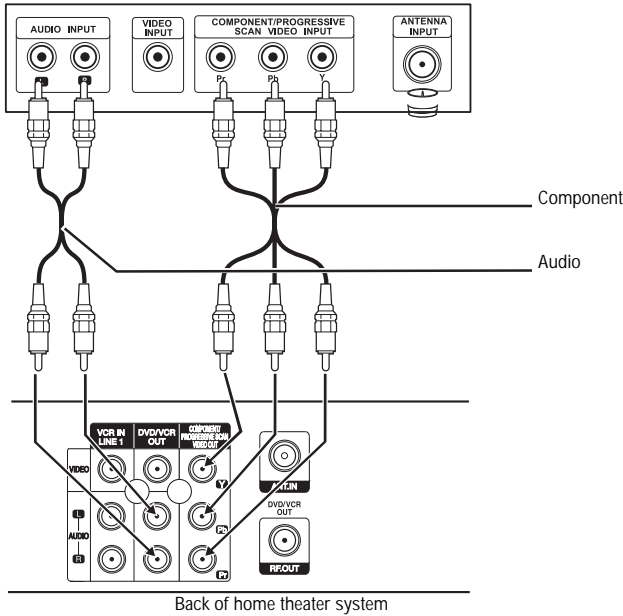

- 2 Connect the left and right home theater system AUDIO OUT jacks to the audio left and right in jacks on the television using the supplied audio cables.

**Note**

- Set the Progressive Scan to **On** on the DVD Setup menu for progressive scan, see "Picture menu" on page 17.
- Progressive scan does not work with the analog video connections (yellow VIDEO OUT and S-VIDEO OUT jack).

**Progressive Scan (ColorStream® pro) connection**

**Note**

- DVD playback can also be done using the COMPONENT/PROGRESSIVE SCAN VIDEO OUT connection. The tuner and VCR only output through the RF. OUT (R) or home theater system OUT (A, V) jack.
- If your television is a high-definition or *digital-ready* television, you can take advantage of the home theater system's progressive scan output for the highest video resolution possible.
- If your television does not accept the Progressive Scan format, the picture appears scrambled if you try using progressive scan on the home theater system.

**To connect the DVD player to the television using progressive scan:**

- 1 Connect the COMPONENT/PROGRESSIVE SCAN VIDEO OUT jacks on the home theater system to the corresponding in jacks on the television using Y, Pb, and Pr cable (C).

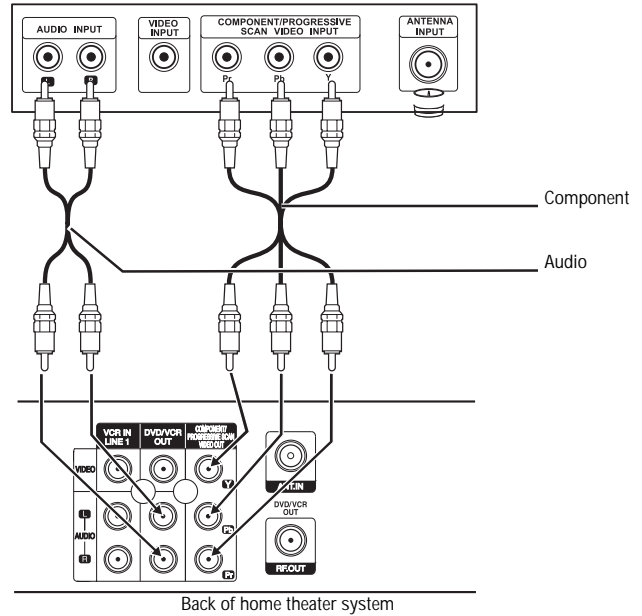

- 2 Connect the left and right home theater system AUDIO OUT jacks to the audio left and right in jacks on the television (A) using the supplied audio cables.

**Note**

- Set the Progressive Scan to **On** on the DVD Setup menu for progressive scan, see "Picture menu" on page 17.
- Progressive scan does not work with the analog video connections (yellow VIDEO OUT and S-VIDEO OUT jack).

## Connecting devices to your home theater system

To connect devices to your home theater system:

- Connect the LINE 1 or LINE 2 jacks on the home theater system to the AUDIO/VIDEO OUT jacks on your accessory component using the optional audio/video cables.

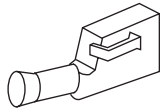

Accessory component such as a VCR, camcorder, video camera, satellite receiver, or laser disc player

Accessory device jack panel

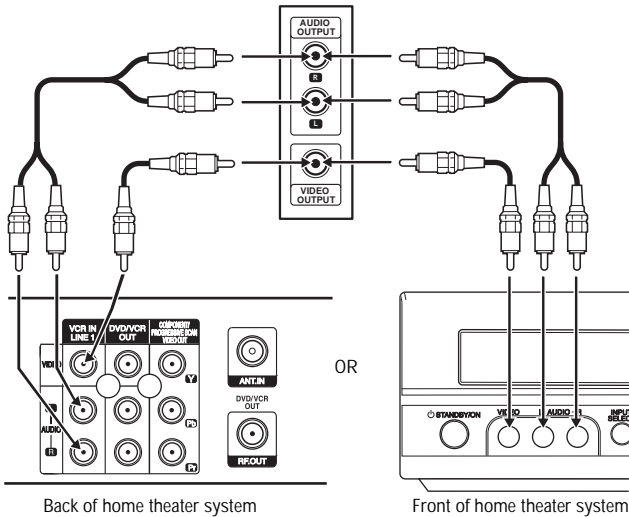

## Connecting the radio antennas to your home theater system

Connect the supplied AM and FM antennas so you can listen to the radio.

To connect the radio antennas:

- 1 Connect the AM loop antenna to the AM antenna connector.
- 2 Connect the FM wire antenna to the FM antenna connector.

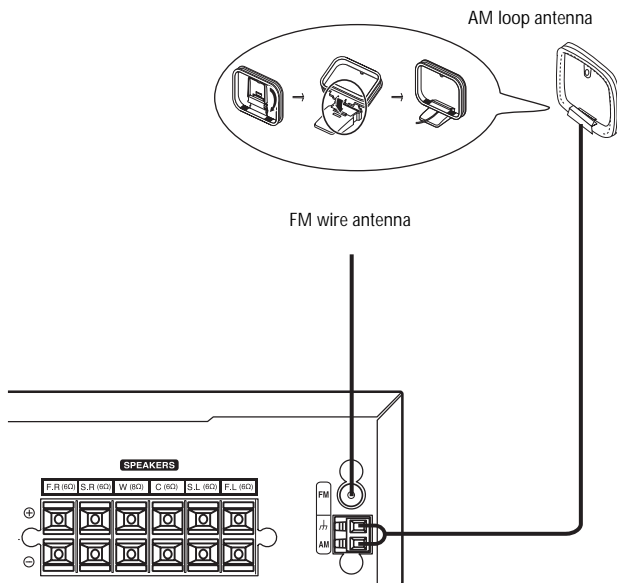

**Note**

- To prevent noise pickup, keep the AM loop antenna away from the home theater system and other devices.
- Be sure to fully extend the FM wire antenna.
- After connecting the FM wire antenna, keep it as close to horizontal as possible.

## Connecting speakers to your home theater system

Connect the speakers using the supplied speaker cables.

To obtain the best possible surround sound, adjust the speaker distance and level settings. For more information, see "Speaker Setup" on page 17.

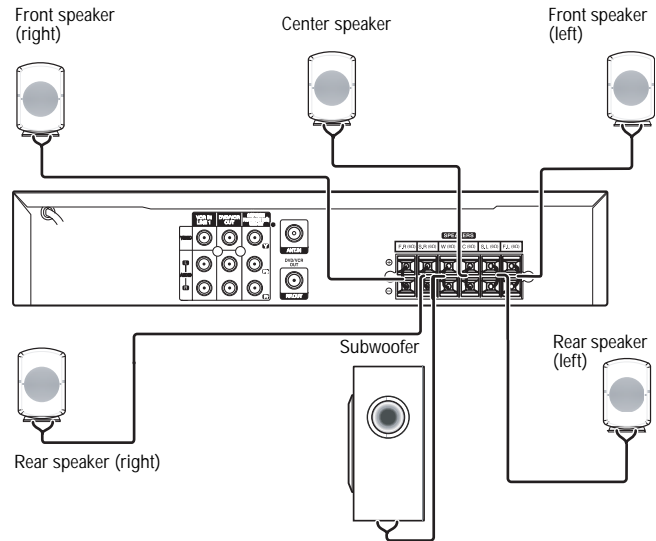

**Note**

- Make sure that you match the speaker cable to the appropriate terminal on the connectors: + to + and - to -. If the cables are reversed, the sound is distorted and lacks bass.
- When making the sound louder, adjust the sound level carefully to avoid excessive volume output to the speakers.
- Only 2-channel stereo (Front Left, Front Right, and Subwoofer) is available in VCR mode. Sound might not be heard from center or rear speakers during VCR playback. (For further details about sound mode, see "Sound mode" on page 6.)
- Do not remove the front covers of the speakers.

## Attaching the ferrite core

Be sure to attach the ferrite core to the speaker cables. The ferrite core reduces unwanted noises.

To attach the ferrite core:

- 1 Open the ferrite core by pressing the stopper.

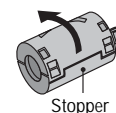

- 2 Wind the cable once around the ferrite core.

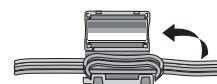

- Close the ferrite core. You should hear a click.

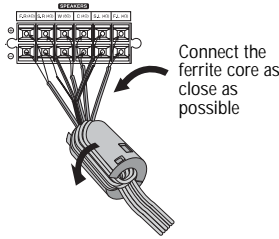

**Note**  
Attach the ferrite core as close to the home theater system as possible.

### Locating the speakers

For a normal setup, use six speakers (two front speakers, one center speaker, two rear speakers and a subwoofer).

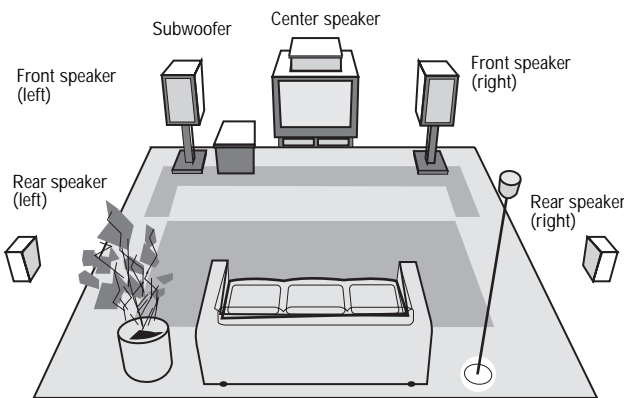

Speaker location example

#### Front speakers

From your listening position, place the speakers an equal distance away and with an angle of 45° between speakers.

#### Center speaker

The center speakers and front speakers should be at the same height. Place the center speaker above or below the television as shown.

#### Rear speakers

Place left and right rear speakers behind the listening area. These speakers recreate sound motion and atmosphere required for surround sound playback. For best results, do not install the rear speakers too far behind the listening position and install them at or above the level of the listener's ears. It is also effective to direct the rear speakers towards a wall or ceiling to further disperse the sound.

For a smaller room size, if the audience is near the back wall, place the rear speakers opposite each other, and 24 - 36 inches above the listeners' ears.

#### Subwoofer

If you want to hear excellent bass sound or Dolby Digital surround, you should connect a subwoofer. Place the subwoofer in any front position.

## Setting up the VCR

### Using the On-Screen Display (OSD)

Some of these functions appear during VCR operation.

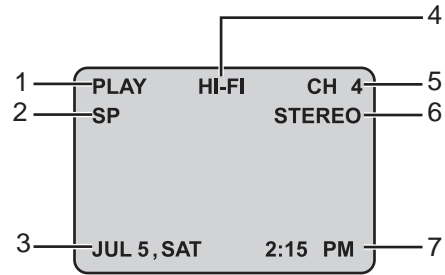

	Display	Description
1	Function	Indicates the function in progress.
2	Tape speed	Shows the current tape speed.
3	Date	Shows the current date. (Month/Date/Day of the week format)
4	Hi-Fi	Indicates the VCR is playing back tape recorded in Hi-Fi.
5	Channel	Indicates the selected channel or LINE1 or LINE2.
6	Stereo/SAP	Shows the type of audio signal received by the VCR tuner. <b>NOTE:</b> MONO is not displayed.
7	Clock/Count/Remain	Shows the current time, the tape counter, and remaining time on the tape.

Press **MEMORY/ENTER** to change the television on-screen displays.

**Note**

- The function displays remain on the television screen for five seconds.
- The clock, tape counter, and tape remaining information continue to be shown until you press **MEMORY/ENTER**.
- The tape counter and the remaining tape length indicator appear only when a tape is inserted. Also, the remaining tape length indicator appears after any tape operation.

### Getting easy information

If Extended Data Service (XDS) signals are provided along with normal television signal in your area or during playback of a tape recorded with Extended Data Service (XDS) signals, the station ID, program title, and program details are shown on the television screen.

When viewing a channel with Extended Data Service (XDS) signals, press **MEMORY/ENTER** and the station ID appears on the television screen. Press **MEMORY/ENTER** again and the program details appear on the television screen.

When viewing a tape recorded with Extended Data Service (XDS) signals, press **MEMORY/ENTER** twice and the program title and program details appear on the television screen.



## PROGRAM DETAILS

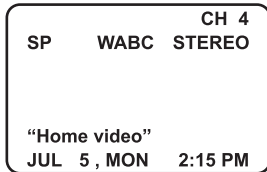

Easy Information Screen  
(Station ID)

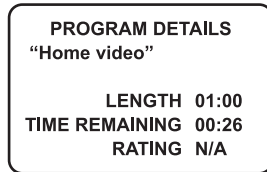

Easy Information Screen  
(Program details)

Detail	Description
LENGTH	Indicates the run time of a program.
TIME REMAINING	Indicates the remaining time of a program.
RATING	Indicates the rating of the current program (N/A, G, PG, PG-13, R, NC-17, X, and Not Rated). The rating N/A means that the motion picture ratings are not applicable to this program.

## Accessing the On-Screen menus

The **SETUP**, clock setting (**CLOCK**), and timer recordings (**PROGRAM**) functions are accessed with the on-screen menus.

### Menu selection

Your VCR lets you use the remote control to adjust several features.

### To adjust a VCR setting:

- 1 Press **MENU**. The Main menu appears.
- 2 Select the submenu with the **▲** or **▼** buttons, then press **MEMORY/ENTER**.

**Note**  
Menus remain on-screen for three minutes.

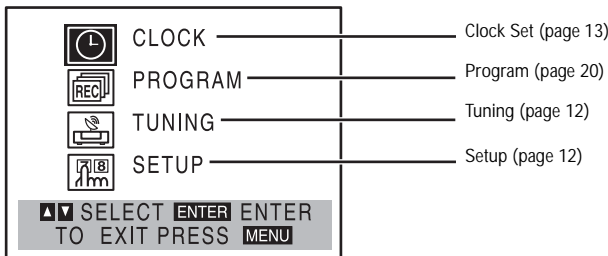

- 3 Press **MENU** when finished making adjustments.

### VCR Setup menu options

- 1 Press **MENU**. The Main menu appears.
- 2 Press **▲** or **▼** to select **SETUP**, then press **MEMORY/ENTER**. The Setup menu appears.

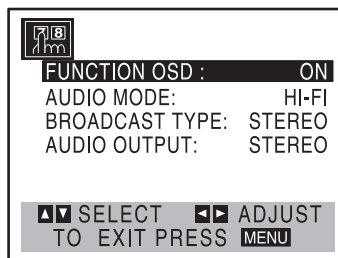

- 3 Press **▲** or **▼** to choose an option on the Setup menu.
- 4 Press **◀** or **▶** to modify a setting.

- 5 Press **MENU** when finished making adjustments.

Setting	Description
Function OSD	Turn on or turn off the on-screen display. Select ON and OFF with <b>◀</b> or <b>▶</b> .
Audio mode	The VCR has two separate audio playback systems, the high quality VHS Hi-Fi system and standard NORMAL mono system. The same audio is generally recorded on both systems. The VHS Hi-Fi system plays on separate (left and right) channels, and the NORMAL system plays monaural sound. The normal track is always played so the tape can be played on a VCR that does not have VHS Hi-Fi. Select Hi-Fi or NORMAL with <b>◀</b> or <b>▶</b> .
Broadcast type	Multichannel Television Sound (MTS) carries stereo and Second Audio Program (SAP) bilingual signals. Set this setting to the value you want when both MTS stereo and SAP signals are received. When only one of the MTS signal is received, the VCR automatically selects the corresponding receiving mode (Stereo or SAP) regardless of the selected value. For normal operation, the setting should be STEREO. The VCR then records a stereo program when available, and records a mono program if the program is not in stereo. For weak stereo or SAP broadcasts, changing the setting to MONO may give a clearer sound. Select STEREO, SAP, or MONO with <b>◀</b> or <b>▶</b> .
Audio output	Used during playback (when AUDIO MODE (HI-FI/NORMAL) is set to HI-FI) for selecting the audio output signals from the AUDIO OUT jacks (L ch and R ch), and RF.OUT. This display setting should normally be left in the STEREO position, so that when a stereo tape is played, the stereo sound is heard through the left and right channels. If a mono tape is played and the audio output is set to STEREO, the same mono sound is heard from both left and right channels. Select STEREO, LEFT, or RIGHT with <b>◀</b> or <b>▶</b> .

### Channel Selection

This home theater system is equipped with a frequency synthesized tuner capable of receiving up to 181 channels. These include VHF channels 2-13, UHF channels 14-69 and CATV channels 1-125.

**Note**  
Maker sure that the VCR is connected to an antenna or cable television.

### To complete Auto Channel Programming:

- 1 Press **MENU**. The Main menu appears.
- 2 Press **▲** or **▼** to select **TUNING**, then press **MEMORY/ENTER**. The Tuning menu appears.

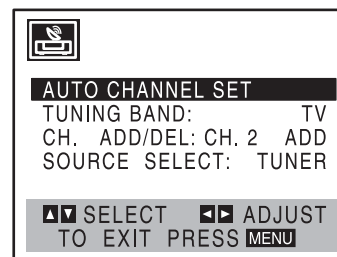

- 3 Press **▼** to choose **SOURCE SELECT**, then use **◀** or **▶** to select **TUNER**. Press **◀** or **▶** repeatedly to switch among **TUNER**, **LINE 1** or **LINE 2**.
- 4 Press **▲** or **▼** to choose **AUTO CHANNEL SET**, then use **◀** or **▶** to search for channels. The tuner automatically cycles through all available channels in the area and stores them in the tuner's memory.
- 5 After the Auto Channel Programming is complete, make sure that the **TUNING BAND** is set appropriately (**TV** or **CATV**). Select the correct **TUNING BAND (TV or CATV)** with **◀** or **▶** while in the Tuning menu. Remember, **TV** is for the air antenna reception, **CATV** is for cable or wireless cable connection.
- 6 Press **MENU** to return to the television screen.
- 7 Press **CH/PRESET (-/+)** on the front panel or **▲** or **▼** on the remote control to change the channel on the VCR.

**Adding or erasing channels**

This feature lets you add or erase channels from memory manually.

**To add or erase channels from memory:**

- 1 Press **MENU**. The Main menu appears.
- 2 Press **▲** or **▼** to select **TUNING**, then press **MEMORY/ENTER**. The Tuning menu appears.

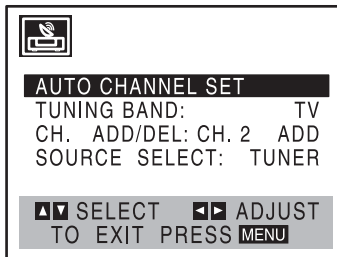

- 3 Press **▼** to choose **CH. ADD/DEL** on the Tuning menu.
- 4 Press **◀** or **▶** to select a channel to add or erase.
- 5 Press **MEMORY/ENTER** to add or erase the channel.
- 6 Repeat steps 3 through 5 to add or erase channels.
- 7 Press **MENU** to close the menu.

**Setting the clock**

The home theater system gives you two ways to set the time and date: the Auto Clock Feature or manually. The Auto Clock feature enables the home theater system to set up the clock while the home theater system is turned off.

**Note**  
The clock uses the 12-hour system. Be sure to set AM and PM correctly. AM does not appear on the display.  
The initial clock setting is January 1, 2006, 12:00 AM.

**Auto Clock Set**

The Auto Clock Set feature is set to ON at the factory. In the ON setting, the home theater system looks for a channel carrying XDS (Extended Data Services) information. XDS updates the clock using the Coordinated Universal Time.

**To use Auto Clock Set:**

- 1 Press **MENU**. The Main menu appears.
- 2 Press **▲** or **▼** to choose **CLOCK**, then press **MEMORY/ENTER**. The Clock menu appears.

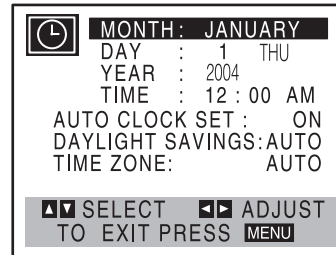

- 3 Press **▼** to choose **AUTO CLOCK SET**.
- 4 Press **◀** or **▶** to choose **ON**.
- 5 Press **▼** to choose **DAYLIGHT SAVINGS**.
- 6 Press **◀** or **▶** to choose **AUTO**, **ON**, or **OFF**.  
If you choose **AUTO**, the VCR sets the clock using the Daylight Saving Time information broadcast in the signal (channel).  
If you choose **ON**, the VCR adjusts the clock for Daylight Saving Time automatically.
- 7 Press **▼** to choose **TIME ZONE**.
- 8 Press **◀** or **▶** to choose the correct time zone (**AUTO**, **EASTERN**, **CENTRAL**, **MOUNTAIN**, **PACIFIC**, **ALASKA**, or **HAWAII**).  
If you select **AUTO** as the time zone, the VCR sets the clock using the first Coordinated Universal Time information it finds in a broadcast signal.
- 9 Press **MENU** when finished.
- 10 Turn off the home theater system and the auto clock set feature sets the time.

**Note**  
There are cases where the television station does not send or sends wrong date and/or time information and the home theater system sets the incorrect time. If this happens we recommend that you set the clock manually.

**Setting the clock manually**

**To manually set the clock:**

- 1 Press **MENU**. The Main menu appears.
- 2 Press **▲** or **▼** to choose **CLOCK**.



- 3 Press **MEMORY/ENTER**. The Clock menu appears.

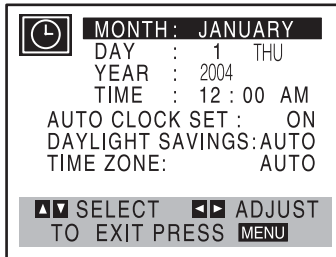

- 4 Press **◀** or **▶** to choose the month.
- 5 Press **▼** to choose **DAY**.
- 6 Press **◀** or **▶** to choose the date. The day of the week displays automatically.
- 7 Press **▼** to choose **YEAR**.
- 8 Press **◀** or **▶** to choose the year.
- 9 Press **▼** to choose **TIME**.
- 10 Press **◀** or **▶** to choose the time.  
-OR-  
Press and hold **◀** or **▶** to advance the clock continuously.
- 11 Press **▼** to choose **DAYLIGHT SAVINGS**.
- 12 Press **◀** or **▶** to choose **AUTO, ON, or OFF**.

If you choose **AUTO**, the VCR sets the clock using the DST information broadcast in the signal (channel). If you choose **ON**, the VCR adjusts the clock for Daylight Saving Time automatically.

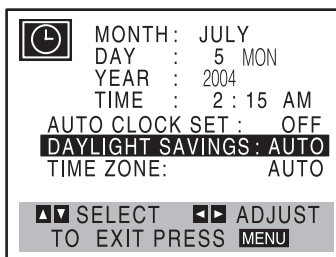

- 13 Press **MENU** when finished.

**Note**  
If setting the clock manually, **AUTO CLOCK SET** must be set to **OFF**. If **AUTO CLOCK SET** is set to **ON**, an incorrect date or time will be entered again when the home theater system is turned off.

- 3 Press **◀** or **▶** to change the setting of an item. The number buttons can also be used for entering numbers.
- 4 For some functions, press **MEMORY/ENTER** to modify the setting.

### Temporary Feedback Field Icons

Icon	Description
TITLE	Repeat title
CHAPT	Repeat chapter
TRACK	Repeat track (non-PCB video CD discs only)
ALL	Repeat all tracks (non-PCB video CD discs only)
A B	Repeat A-B
OFF	Repeat off
	Resume play from this point
	Action prohibited or not available

**Note**

- Some discs may not provide all of the features on the following on-screen display example.
- If no button is pressed for 10 seconds, the on-screen display disappears.

### DVD OSD

Items		Function	Selection Method
Title number	1/3	Shows the current title number and total number of titles, and skips to a title number.	<b>◀/▶</b> , or Numbers, <b>MEMORY/ENTER</b>
Chapter number	1/12	Shows the current chapter number and total number of chapters, and skips to a chapter number.	<b>◀/▶</b> , or Numbers, <b>MEMORY/ENTER, SKIP</b>
Time search	0:20:09	Shows the elapsed playing time, and searches to the point directly from the elapsed time.	Numbers, <b>MEMORY/ENTER</b>

## Setting up the DVD player

Some DVDs require specific operation or allow only limited operation during playback. When this occurs, the symbol appears on the television screen, indicating that the operation is not permitted by the DVD player or is not available on the DVD.

### Using the On-Screen Display

General playback status can be displayed on the television screen. Some items can be changed using the menu.

#### To use the on-screen display:

- 1 Press **DISPLAY** during playback.
- 2 Press **▲** or **▼** to select an item. The selected item is highlighted.

Items		Function	Selection Method
Audio language and digital audio output mode		Shows the current audio soundtrack language, encoding method, and channel number, and changes the setting.	◀/▶, or <b>AUDIO</b>
Subtitle language		Shows the current subtitles language, and changes the setting.	◀/▶, or <b>SUBTITLE</b>
Angle		Shows the current angle number and total number of angles, and changes the angle number.	◀/▶, or <b>ANGLE</b>
Sound		Shows the current sound mode, and changes the setting.	◀/▶, or <b>SOUND MODE</b>

### Language menu

Menu	Description
Disc language	<p>Select a language for the DVD's menu, Audio, and Subtitle.</p> <p><b>Original:</b> The original language set for the DVD is selected.</p> <p><b>Other:</b> To select another language, press number buttons to enter the corresponding 4-digit number according to the "Language code list" on page 33. If you enter the wrong language code, press CLEAR.</p>

### Parental Control

Movies on DVDs may contain scenes not suitable for children. Therefore, DVDs may contain Parental Control information that applies to the complete DVD or to certain scenes on the DVD. These scenes are rated from 1 to 8, and alternatively, more suitable scenes are available for selection on some DVDs. Ratings are country-dependent. The Parental Control feature lets you prevent DVDs from being played by your children or to have certain DVDs played with alternative scenes.

### Accessing the On-Screen menus

You can set your own personal preferences on the DVD player.

#### General Operation

- 1 Press **SETUP**. The Setup menu appears.

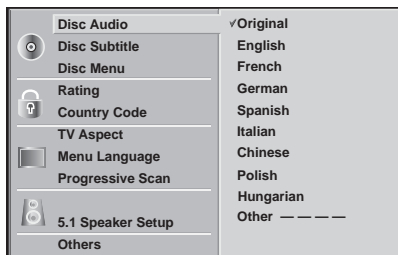

- 2 Press ▲ or ▼ to select the item. The screen shows the current setting for the selected item, as well as alternate setting(s).
- 3 While the item is selected, press ▶, then ▲ or ▼ to select the setting.
- 4 Press **MEMORY/ENTER** to confirm your selection. Some items require additional steps.
- 5 Press **SETUP**, **RETURN**, or **PLAY** to exit the Setup menu.

Menu	Description
Rating	<p><b>Ratings 1 to 8:</b> Some DVDs contain scenes not suitable for children. If you set a rating for the player, all DVD scenes with the same rating or lower are played. Higher rated scenes are not played unless an alternative scene is available on the DVD. The alternative must have the same rating that you set or a lower one. If no suitable alternative is found, playback stops. You must enter the 4-digit password or change the rating level in order to play the DVD.</p> <p><b>Unlock:</b> If you select Unlock, Parental Control is not active. Any DVD will play in full.</p>

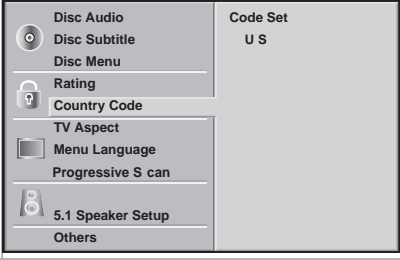
Menu	Description
Country Code	Enter the code of a country/area whose standards were used to rate the DVD. For more information, see "Country code list" on page 33.
	

### To set the parental rating:

- 1 Press **SETUP**. The Setup menu appears.
- 2 Press **▲** or **▼** to select **Rating**.
- 3 Press **▶**.
- 4 Enter the password.
  - If you have not created a personal password, enter a 4-digit password using the number buttons, then press **MEMORY/ENTER**. Enter the same 4-digit password, then press **MEMORY/ENTER** to verify.
  - If you have created a personal password, enter the 4-digit password using the numbered buttons, then press **MEMORY/ENTER**.
  - If you make a mistake before pressing **MEMORY/ENTER**, press **CLEAR**, then enter the 4-digit security password again.
- 5 Select a rating from 1 to 8 using the **▲** or **▼** buttons.  
One (1) has the least playback restrictions. Eight (8) has the most playback restrictions.
- 6 Press **MEMORY/ENTER** to confirm your rating selection, then press **SETUP** to exit the menu.

**Note**  
Parental ratings may not work for some DVDs.

### To set the country code:

- 1 Press **SETUP**. The Setup menu appears.
- 2 Press **▲** or **▼** to select **Country Code**.
- 3 Press **▶**.
- 4 Enter the password.
  - If you have not created a personal password, enter a 4-digit password using the number buttons, then press **MEMORY/ENTER**. Enter the same 4-digit password, then press **MEMORY/ENTER** to verify.
  - If you have created a personal password, enter the 4-digit password using the numbered buttons, then press **MEMORY/ENTER**.
  - If you make a mistake before pressing **MEMORY/ENTER**, press **CLEAR**, then enter the 4-digit security password again.

- 5 Select the first character of the country code using the **▲** or **▼** buttons. For more information, see "Country code list" on page 33
- 6 Press **▶** to move to the next character.
- 7 Select the second character of the country code using the **▲** or **▼** buttons.
- 8 Press **MEMORY/ENTER** to confirm your country code selection, then press **SETUP** to exit the menu.

### Changing the password

**Note**  
You must confirm the existing password before it can be changed.

### To change the password:

- 1 Press **SETUP**. The Setup menu appears.
- 2 Press **▲** or **▼** to select **Rating**.
- 3 Press **▶**.
- 4 Enter the old password, then press **MEMORY/ENTER**.
- 5 Select Change using **▲** or **▼** buttons, then press **MEMORY/ENTER**.
- 6 Enter the new 4-digit password, then press **MEMORY/ENTER**.
- 7 Enter exactly the same password a second time, then press **MEMORY/ENTER** to verify.
- 8 Press **SETUP** to exit the menu.

### Clearing the password

If you forget your password, follow the procedure below to clear it.

**Note**  
The player must be in No Disc mode.

### To clear the password

- 1 Press **SETUP**. The Setup menu appears.
- 2 Press **▲** or **▼** to select **Rating**.
- 3 Press **▶**.
- 4 Enter the 6-digit number **210499**. The password is cleared.
- 5 Enter a new password by following the steps in "Parental Control" on page 15.

**Picture menu**

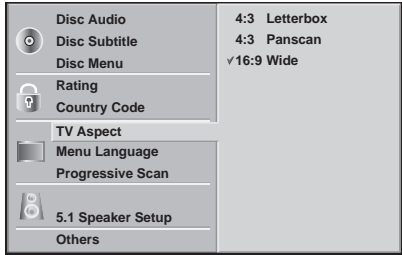
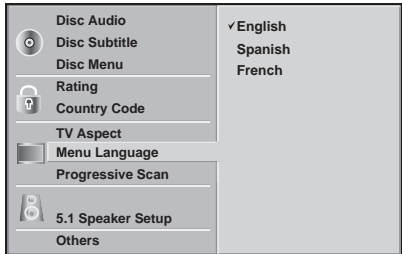
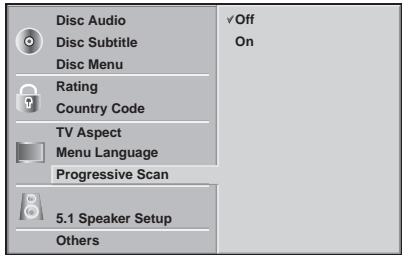
Menu	Description
TV aspect	<p><b>4:3 Letterbox:</b> Select when a standard 4:3 television is connected. Displays theatrical movies with masking bars above and below the picture.</p> <p><b>4:3 Panscan:</b> Select when a standard 4:3 television set is connected. theatrical movies formatted in the Pan &amp; Scan style are played back in that style (both sides of the picture are cut off).</p> <p><b>16:9 Wide:</b> Select when a 16:9 wide television is connected.</p> 
Menu language	<p>Select a language for the Setup menu. This is the menu you see when you press <b>SETUP</b>.</p> 
Progressive scan	<p>Progressive Scan Video provides the highest quality pictures with less flickering.</p> <p>If you are using the COMPONENT/ PROGRESSIVE SCAN VIDEO OUT jacks, but are connecting the DVD Player to a standard (analog) television, set Progressive Scan to Off.</p> <p>If you are using the Component Video jacks for connection to a television or monitor that is compatible with a progressive scan signal, set Progressive Scan to On.</p> 

**Note**  
After the setting for progressive scan output is entered, an image is only visible on a progressive scan compatible television or monitor. If you set Progressive Scan to On in error, you must reset the home theater system.

**To reset the home theater system:**

- 1 Remove any DVD from the player and close the disc tray. **NO DISC** is displayed on the display window.

- 2 Press **STOP** and hold it for five seconds before releasing it. The video output is restored to the standard setting and a picture is once again visible on a conventional analog television or monitor.

**Speaker Setup**

You can use the Speaker Setup menu to select speaker settings, including volume balance and delay time, or test the speaker settings.

**Note**  
Speaker settings are only active on the Analog Multi-Channel Output.

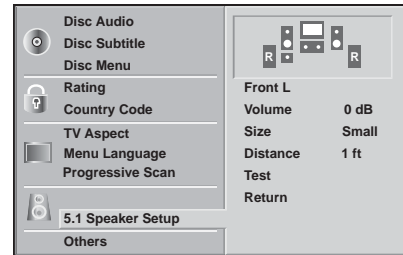

Menu	Description
Speaker selection	<p>Select a speaker that you want to set up.</p> <ul style="list-style-type: none"> <li>• Front speaker (Left)</li> <li>• Front speaker (Right)</li> <li>• Center Speaker</li> <li>• Rear speaker (Left)</li> <li>• Rear speaker (Right)</li> <li>• Subwoofer</li> </ul> <p>Adjust options by using ◀, ▶, ▲, or ▼ buttons.</p> <p><b>Note:</b> Certain speaker settings are prohibited by the Dolby Digital licensing agreement.</p>
Volume	Press ◀ or ▶ to adjust the output level of the selected speaker. (-6dB ~ +6dB)
Size	Speaker size settings are fixed, you cannot change the settings.
Distance	<p>If you connected speakers to your home theater system, specify the distance from each speaker to the listener so the sound from each speaker reaches the listener at the same time. (1 foot = 30.48 cm)</p> <p><b>Note:</b> You cannot set the distance of the subwoofer.</p>
Test	<p>Press <b>MEMORY/ENTER</b> to test the signals of each speaker.</p> <p>Adjust the volume to match the volume of test signals stored in the system.</p> <ul style="list-style-type: none"> <li>• Front Left (Front L)</li> <li>• Center</li> <li>• Front Right (Front R)</li> <li>• Rear Right (Rear R)</li> <li>• Rear Left (Rear L)</li> <li>• Subwoofer</li> </ul>
Return	Press <b>MEMORY/ENTER</b> to return to the previous menu.

## Others setup

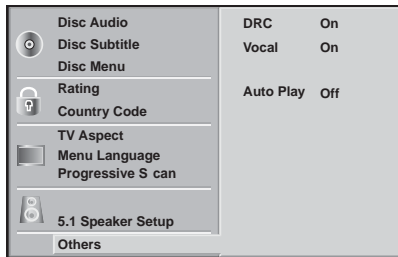

Menu	Description
Dynamic Range Control (DRC)	With DVDs, you can hear a program's soundtrack in the most accurate and realistic presentation possible, due to digital audio technology. However, you may want to compress the dynamic range of the audio output (the difference between the loudest sounds and the quietest ones). Then, you can listen to a movie at a lower volume without losing clarity of sound. Set DRC to On for this effect.
Vocal	Set Vocal to On only when a multi-channel karaoke DVD is playing. The karaoke channels on the disc will mix into normal stereo sound.
Auto Play	You can set up the DVD player so a DVD automatically starts playing whenever the DVD is inserted. If Auto Play mode is set to On, this DVD player searches a title that has the longest playback time and then plays back that title automatically. <b>On:</b> Auto Play function is activated. <b>Off:</b> Auto Play function is not activated. <b>Note:</b> The Auto Play function may not work for some DVDs.

If you want to view the VCR output, press VCR on the remote or on the front panel of the home theater system until the VCR indicator lights in the display window and the VCR output appears on the television screen.

### Note

- If you insert a DVD while the home theater system is in the VCR mode, the home theater system switches to DVD mode automatically.
- If you insert a tape without an anti-erasure tab while the home theater system is in the DVD mode, the home theater system switches to VCR mode automatically.

## Using the VCR

### Watching a video tape

#### To watch a video tape:

- 1 Turn on the television.
- 2 Tune the television to the home theater system output channel (CH 3 or 4) or set the television's source selector to VIDEO.
- 3 Press VCR on the remote or on the front panel of the home theater system until the VCR indicator lights in the display window and the VCR output appears on the television screen.
- 4 Insert a prerecorded video tape. The  indicator lights up.

### Note

Make sure that the  indicator in the display window is not lighted. If it is, press POWER once. If a tape without an anti-erasure tab is inserted, the VCR starts playback automatically.

- 5 Press  once. **PLAY** appears on the television screen.

### Note

- It is not necessary to select the tape speed for playback. It is automatically selected by the home theater system.
- In playback, the TV/VCR selector switches to VCR mode automatically.

- 6 Press  to stop playback. **STOP** appears on the television screen.

### Note

If the tape reaches the end before  is pressed, the home theater system automatically stops, rewinds and ejects the tape, then turns itself off.

### Note

Only 2-channel stereo (Front Left, Front Right & Subwoofer) is available for VCR mode, thus sound might not be heard from center or rear speakers during VCR playback. For more information about sound mode, see "Sound mode" on page 6.

## Using your home theater system

### Using the remote control

#### To use the remote control:

- Point the remote control at the remote sensor, then press the buttons.

#### Limits

Distance: About 23 ft (7 m) from the front of the remote sensor

Angle: About 30° in each direction of the front of the remote sensor

### Selecting the source

You must select one of your output sources (DVD or VCR) to view on the television screen.

If you want to view the DVD player output, press CD/DVD on the remote or on the front panel of the home theater system until the **READING** indicator lights in the display window and the DVD output appears on the television screen.



## Using the tracking control

Tracking	Description
Auto	The automatic tracking function adjusts the picture to remove snow or streaks. The automatic tracking function works in the following cases: <ul style="list-style-type: none"> <li>• A tape is played back for the first time.</li> <li>• Tape speed (SP or SLP) changes.</li> <li>• Streaks or snow appear because of scratches on the tape.</li> </ul>
Manual	If noise appears on the screen during playback, press either <b>CH/TRK/PRESET</b> ▲ or ▼ on the remote control until the noise on the screen is reduced. <ul style="list-style-type: none"> <li>• If vertical jitter is present, adjust the tracking controls very carefully.</li> <li>• Tracking is automatically reset to normal when the tape is ejected or the power cord is unplugged for more than three seconds.</li> </ul>

## Using special effects

### Note

- Horizontal lines (noise bars) may appear on the television screen. This is normal.
- The audio is automatically muted during special effect modes. There is no sound during search.
- During high-speed picture search mode, a short period is needed to stabilize tape speed when re-entering the Play mode. You may see slight interference during this period.

### Searching

This function lets you quickly and visually search for a tape section in either forward or reverse.

#### To search for a scene on a video tape:

- 1 Press **◀** or **▶** during playback. The home theater system enters Search mode.

### Note

If the home theater system is left in Search mode for more than three minutes, the home theater system automatically returns to Play mode to protect the tape and video heads.

- 2 Press **▶** to return to playback.

#### Viewing a still frame

#### To view a video tape still frame:

- 1 Press **⏸** during playback. Picture movement stops on one frame.

### Note

- If the still picture vibrates vertically, stabilize it by pressing ▲ or ▼ on the remote control.
- If the home theater system is left in the Still mode for more than five minutes, the home theater system automatically enters the Stop mode to protect the tape and video heads.

- 2 Press **▶** to return to playback.

#### Viewing Frame-by-Frame Playback

#### To view a video tape frame-by-frame:

- 1 Press **⏸** during playback. Picture movement stops on one frame.
- 2 Press **⏸** repeatedly to advance the video one frame at a time while viewing a still picture in Still mode.

- 3 Press **▶** to return to playback.

#### Slow Motion

#### To view a video tape in slow motion:

- 1 While in Still mode, press **FORWARD** **▶▶**. The tape is played back at a speed 1/19 times slower than the normal speed.

### Note

- During slow playback, use ▲ or ▼ on the remote control to minimize noise bands.
- If Slow Motion mode continues for more than three minutes, the home theater system automatically changes to Playback mode.

- 2 Press **▶** to return to playback.

#### CM Skip (Commercial Skip)

CM Skip is useful for skipping commercials or short program segments.

#### To skip commercials:

- Press **CM SKIP** during playback. The tape fast forwards through 30 recorded seconds, then returns to normal playback.

### Note

- Skipping time can be extended by pressing **CM SKIP** repeatedly.
- Subsequent presses result in advancing the fast forward picture search time by 30-second increments (maximum three minutes).
- When the search is complete, the home theater system goes into Playback mode automatically.

## Recording on a video tape

#### To record on a video tape:

- 1 Turn on the television and home theater system.
- 2 Tune the television to the home theater system output channel (CH 3 or 4) or set the television's source selector to **VIDEO**.
- 3 Press **VCR** on the remote or on the front panel of the home theater system until the **VCR** indicator lights in the display window and **VCR** appears on the television screen.
- 4 Insert a video tape with the anti-erasure safety tab intact.
- 5 Select the channel with ▲ or ▼.  
-OR-  
If you are recording from another source using the audio/video input jacks (on the back or front panel), select **LINE1** or **LINE2** using the **INPUT** button.
- 6 Set the recording speed (**SP** or **SLP**) using the **SPEED** button.

### Note

This home theater system cannot record in LP mode.

- 7 Set the MTS mode. For more information, see "Broadcast type" on page 12 and "VHS Hi-Fi stereo system or MTS broadcast" on page 22.

- Press **●** once. Recording starts and the **REC** indicator lights in the display window.

**Note**

- **REC** indicator appears only when the Output Source is set to VCR.
- If a tape with no anti-erasure safety tab is loaded, the tape is automatically ejected.

- Press **■** twice to stop recording.

**Note**

If the tape reaches the end before **■** is pressed, the home theater system automatically stops, rewinds and ejects the tape, then turns itself off.

### Pausing the recording

#### To pause while recording:

- Press **||** to pause the tape during recording. The **REC** indicator flashes in the display window.
- When you want to continue recording, press **||** or **●**.

**Note**

- After five minutes in Pause mode, the tape stops automatically to protect the tape and the video heads.
- Always use **||** for best results when making changes while recording. For example: To change channels while recording, first press **||** to put the VCR in Pause mode. Select the channel on the home theater system, then press **||** again to resume recording.

### Recording a program while watching another

#### To record one television program while watching another:

- Press **TV/VCR** to select the TV mode while recording. The **TV** indicator appears.
- Select the channel to be viewed using the tuner on your television.

#### Timer Recording

You can program your VCR to record up to eight different recordings. You can program these recordings up to one year in advance. For unattended recording, the timer needs to know the channels to be recorded and the starting and ending times.

**Note**

If you try to set the program timer before setting the clock, **PLEASE SET THE CLOCK** appears for a moment and then the Clock menu appears on the television screen. Set the time and date before proceeding.

#### To program the VCR to record a future program:

- Turn on the television and home theater system.
- Tune the television to the home theater system output channel (CH 3 or 4) or set the television's source selector to **VIDEO**.
- Press **VCR** on the remote or on the front panel of the home theater system until the **VCR** indicator lights in the display window and **VCR** appears on the television screen.

- Insert a video tape with the anti-erasure safety tab intact.

**Note**

If the anti-erasure safety tab has been removed the tape is automatically ejected.

- Press **MENU**. The Main menu appears.
- Press **▲** or **▼** to choose **PROGRAM**, then press **MEMORY/ENTER**. The Program menu appears.

**Note**

If all eight programs have been entered, **FULLY PROGRAMMED** appears for a moment and then **PROGRAM 1** appears on the television screen.

- Press **◀** or **▶** to choose the program number (1-8).
- Press **▼** to choose **MONTH**.
- Press **◀** or **▶** to choose the month.
- Press **▼** to choose **DAY**.
- Press **◀** or **▶** to choose the day.
- Press **▼** to choose **START**.
- Press **◀** or **▶** to choose the start time.
- Press **▼** to choose **STOP**.
- Press **◀** or **▶** to choose the stop time.
- Press **▼** to choose **CHANNEL**.
- Press **◀** or **▶** to choose the channel (**Channel**, **LINE1**, or **LINE2**).

**Note**

**Cable Users:** If you have cable TV and use a cable box converter (see "Connecting antenna or cable TV to the home theater system" on page 7), you must set the channel in this step to match the cable box output channel (usually CH 3 or 4). Set the channel on the cable box instead of with the home theater system.

- Press **▼** to choose **SPEED**.
  - Press **◀** or **▶** to choose the recording speed (**AUTO**, **SP**, or **SLP**).
- Auto mode determines how much tape is left and switches speed from SP to SLP, if necessary, to complete recording the program. There will be some picture and sound distortion at the point of the speed change.
- Press **▼** to choose **REPEAT**.
  - Press **◀** or **▶** to choose how often to repeat (**ONCE**, **WEEKLY**, or **DAILY**).

- **ONCE**—for recording up to eight programs on a single day or over the days within a period of one year.
- **WEEKLY**—for recording up to eight programs on a certain day of every week.



- **DAILY**—for recording up to eight programs at the same time(s) Monday through Friday.

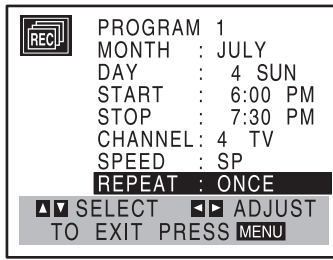

**Tip**  
If you enter the wrong information, use ▲ to select the incorrect information and correct it using ◀ or ▶.

**22** Press **MENU**. The program is stored in the home theater system.

- ☺ indicator lights in the display window.
- If the program preset time has past, the **PAST TIME PROGRAMMED** message appears on the television screen. Return to the incorrect program and program it with the correct time.
- If you entered a past date, timer recording will be performed on that date of the next year.
- Additional programs may be entered by repeating this procedure.

**Note**  
**Cable Users:** If your cable hookup is through a cable converter box, you can program multiple recordings only on the converter box output channel. This is because the converter determines what channel you view through your home theater system.

**Tip**  
If you are finished programming and you want to set the home theater system to record the programs you have entered, **MAKE SURE YOU HAVE INSERTED A TAPE INTO THE** home theater system. The home theater system is now set to record the preset programs.

**Note**

- If the power fails or the home theater system is unplugged from the AC outlet, the correct clock time and timer settings are kept in memory for approximately 3 seconds. After 3 seconds, the clock and program timer must be reset when power is restored. Reset the clock according to instructions.
- After timer recording is completed, the home theater system turns off automatically.
- To watch a television program while timer recording is in progress, select Tuner mode by pressing **TV/VCR** repeatedly.
- If you want to stop timer recording which has already started, press **STOP** or **POWER** twice.

**Program priority**

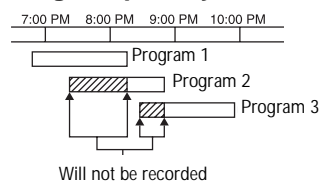

After setting up a timer recording, recording will start if no other timer recordings overlap the start time.

If the recording start and end times of preset programs overlap on the same day, program number 2 will not be recorded until program number 1 is finished.

The first part of program number 2 will not be recorded. The same thing will happen to program number 3.

**Checking or erasing the timer programming**

Programming can be checked whenever the home theater system is turned on.

**To check or erase the timer programming:**

- 1 Press **MENU**. The Main menu appears.
- 2 Press ▲ or ▼ to choose **PROGRAM**.
- 3 Press **MEMORY/ENTER**. The Program menu appears.

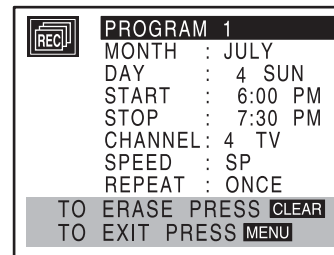

- 4 Press ◀ or ▶ to select a program you want to check or erase.
- 5 To erase the program, press **CLEAR**.
- 6 Press **MENU** to return to the television screen.

**Using Instant Timer Recording**

Instant Timer Recording lets you make a recording easily of a preset length without using the programmable timer.

**To use the instant timer:**

- 1 Turn on the television and home theater system.
- 2 Tune the television to the home theater system output channel (CH 3 or 4) or set the television's source selector to **VIDEO**.
- 3 Press **VCR** on the remote or on the front panel of the home theater system until the **VCR** indicator lights in the display window and the VCR output appears on the television screen.
- 4 Insert a video tape with the anti-erasure safety tab intact.
- 5 Select the channel with ▲ or ▼ or number (0-9). The channel number appears on the television screen.  
-OR-  
Press **INPUT** to select **LINE1** or **LINE2** if you are recording from another source using the audio/video input jacks (at the Back or Front panel).
- 6 Press **SPEED** to select the recording speed (**SP** or **SLP**). The tape speed appears on the television screen.
- 7 Press ● twice. The menu appears on the television screen and recording starts.
- 8 Press ● repeatedly to select the recording time length.

At the end of the recording, the home theater system stops recording and shuts off.

**Note**

- While the Instant Timer Recording is active, you cannot change the channel on the home theater system.
- To stop the recording, press **STOP** or **POWER** twice.

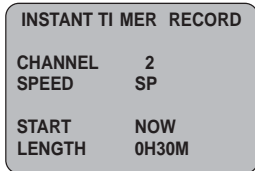

0H30M ..... 9H00M0H00M

Length Display—each additional press of ● increases the recording time by 30 minutes.

### Checking the recording time

#### To check the recording time:

- Press ● once to check the recording time.

#### Extending the recording time

#### To extend the recording time:

- Press ● to extend the recording time. Subsequent presses result in advancing the recording time by 30-minute increments.

**Note**

- If you press II while in Instant Timer Recording mode, the home theater system enters the Recording Pause mode. Instant timer recording is cancelled.
- If the home theater system is set to 0H00M, the home theater system changes to Normal Recording mode.

## Dubbing and editing

If you want to edit or dub your camcorder or VCR recordings to this home theater system, the back (or front) panel mounted audio and video (A/V) input jacks make the connections quick and easy. These direct A/V jacks also provide better picture results than using the RF jack on the back panel.

#### To dub or edit a recording:

- 1 Connect the camcorder's or VCR's A/V outputs to your home theater system as illustrated in "Connecting devices to your home theater system" on page 10.
- 2 Press **INPUT** to set the input channel to **LINE2** if you have connected your camcorder or VCR to the front A/V jacks.

-OR-

Press **INPUT** twice to set the input channel to **LINE1** if you have connected your camcorder or VCR to the A/V input jacks on the back of home theater system.

- 3 Play the tape in the camcorder (or another VCR). If you have a television attached to your home theater system, you can see the video playing.
- 4 When you want to start recording, press the home theater system's ● once to start.

**Note**

- Before recording, confirm the recording start position.
- To stop the dubbing, press ■ twice.

## Copying from DVD to VCR

This home theater system is capable of copying the contents of a DVD to a VHS tape.

**Note**

If the DVD you are attempting to copy is copy protected, you cannot copy the DVD. It is not permitted to copy Macrovision encoded DVDs. **LOCK** is displayed if you try to copy a Macrovision encoded DVD.

#### To copy from a DVD to a VHS tape:

- 1 Insert the DVD you want to copy in the DVD player and close the disc tray.
- 2 Insert a blank tape into the VCR.
- 3 Press ► on the front panel or remote control. The DVD starts to play. If the DVD menu appears, you may need to press ► again to start playing the DVD.
- 4 Press ● on the front panel or remote control. The home theater system goes into Record mode and the **COPY** indicator lights.
- 5 Press ■ or **POWER** twice to end copying when the DVD is finished playing.

**Note**

- When you stop the DVD playback during copying, VCR Recording mode also stops automatically.
- You **must stop** the copy process manually when the DVD movie ends or the home theater system may replay and record over and over again.

## VHS Hi-Fi stereo system or MTS broadcast

This home theater system is equipped with the VHS Hi-Fi audio sound system for recording and playback. The following information gives a brief description of Hi-Fi audio and how to record and play a tape in the Hi-Fi Audio mode.

#### To setup the VCR for Hi-Fi Audio mode:

- 1 Press **MENU**. The Main menu appears.
- 2 Press ▲ or ▼ to select **SETUP**, then press **MEMORY/ENTER**. The Setup menu appears.
- 3 Press ▲ or ▼ to choose **AUDIO MODE** on the Setup menu.
- 4 Press ◀ or ▶ to set the **AUDIO MODE** option to Hi-Fi.

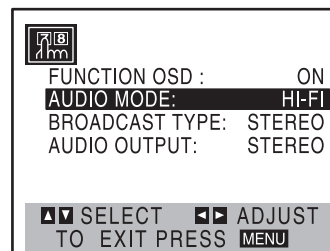

- 5 Press ▲ or ▼ to choose **AUDIO OUTPUT**.
- 6 Press ◀ or ▶ to set the **AUDIO OUTPUT** option to **STEREO**.

**(STEREO) POSITION:** The left channel sound (L) is heard from the left speaker and the right channel sound (R) is heard from the right speaker.

**(LEFT) POSITION:** The left channel sound (L) is heard from both speakers.

**(RIGHT) POSITION:** The right channel sound (R) is heard from both speakers.

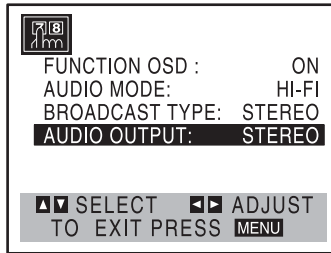

- 7 Press **MENU**.
- 8 Insert a tape and press ▶.
- 9 Adjust the volume at your stereo system.

**MTS (Multi-Channel TV Sound)**

This home theater system decodes MTS stereo and bilingual (SAP) off-the-air broadcast sound signals. It also decodes stereo television sound from local cable companies, as long as they operate on assigned cable frequencies and use the EIA-recommended MTS stereo/bilingual television sound system.

**Multichannel TV Sound display (MTS)**

This display appears on the screen when you press **MEMORY/ENTER**. One or both of the displays appear depending on the MTS broadcast.

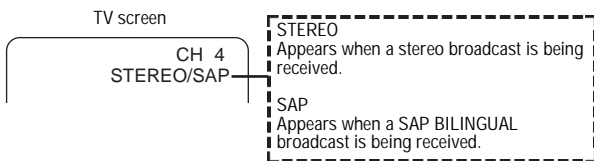

Display	Description
STEREO	The home theater system can record in stereo onto the VHS Hi-Fi audio tracks when the BROADCAST TYPE option is in the STEREO position. The home theater system also records mono audio onto the mono audio track.
SAP	Set the BROADCAST TYPE option to SAP.
STEREO/SAP	Use the BROADCAST TYPE option to select the Recording mode (STEREO or SAP).

**SAP (Second Audio Program) Recording**

Some stations transmit a Second Audio Program, which is used for a second language or additional information. When the station broadcasts a Second Audio Program, follow this procedure to record the SAP.

**To record the SAP:**

- 1 Insert a video tape with the anti erasure safety tab intact.

- 2 Set **BROADCAST TYPE** to **SAP** in the Setup menu.

**Note**  
 Do this only if SAP appears on the television screen or you know the program uses the SAP.

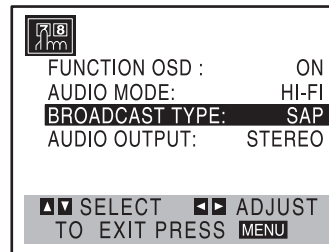

- 3 Press **MENU**.
- 4 Press **SPEED**, then select the recording speed (**SP** or **SLP**).
- 5 Select the channel. **SAP** should appear on the television screen.
- 6 Press ● once. You are now recording the program you see and hear on the television.
- 7 Press ■ twice to stop recording.

**Tape Counter Memory Feature**

The real-time counter shows the length of tape recorded or played in hours, minutes, and seconds. Press **CLK/CNT** to select the real-time counter display.

Every press of **CLK/CNT** changes the television screen display as illustrated below.



**Note**

- The counter changes to **0:00:00** when the tape is ejected.
- The real-time counter does not operate if nothing is recorded on the tape.
- The real-time counter does not work unless a tape is inserted.

**Counter Memory Feature**

The counter memory feature is useful if there is a section of tape you want to view immediately after recording or if you want to return to the same point several times.

**To use the counter memory feature:**

- 1 Begin recording or playing a tape.
- 2 Press **CLK/CNT** repeatedly to display the real-time counter on the television screen.
- 3 At the point that you want to locate later, reset the real-time counter to **0:00:00** by pressing **CLEAR**.
- 4 Continue to play or record.
- 5 Press ■ once or twice when recording or playback finishes.
- 6 Press ⏪. The tape automatically stops when the tape counter returns to about 0:00:00.

## Tape Remaining

This function shows the time remaining on the tape during recording or playback. Press **CLK/CNT** repeatedly until the **REM** indicator appears on the television screen during recording or playback.

### Note

The remaining tape length indicator may not be displayed correctly depending on the condition of the tape and the kind of the tape (such as T-140, T-160, or T-210).

## Additional Information

- In manual recording, Timer Recording, Instant Timer Recording, Playback, or Fast Forward modes, the home theater system automatically starts rewinding the tape at the end of the tape. The tape stops at the beginning of the tape and is ejected, and the home theater system turns itself off.
- After you have finished using the home theater system, rewind, eject, and remove the tape. Place the tape in its protective sleeve to protect it from dust. It is not necessary to rewind the tape before removing it, but if you do, it will be ready to play or record the next time you use it.
- Make sure that the home theater system channel selector is on the correct channel you want to record. The channel that is being recorded can always be checked by tuning the television to the home theater system channel (3 or 4) and using the **TV/VCR** button to turn the home theater system's TV indicator off.
- Do not attempt to hook up more than one television set to the home theater system for either recording or playback.

## Auto Play System

This home theater system features automatic playback when you load a tape with the safety tab removed.

- The output source changes to VCR mode automatically.
- The power turns on automatically and playback begins.
- At the end of the tape, the home theater system stops and rewinds the tape.
- The tape is ejected after rewinding and the VCR turns itself off automatically.



### Note

Auto power off does not function during regular DVD Play mode. (Home theater system power stays on.)

## Using the DVD player

### Note

Ⓞ may appear on the television screen during operation. This icon means the function explained in this user guide is not available on that specific DVD.

## Playing a DVD

### To play a DVD:

- 1 Turn on the television and select the video input source connected to the DVD player.
- 2 Turn on the audio system and select the input source connected to the DVD player.
- 3 Press **OPEN/CLOSE** to open the disc tray.
- 4 Load your DVD in the tray, with the label side facing up.
- 5 Press **OPEN/CLOSE** to close the tray.

**READING** appears on the television screen, and playback starts automatically. If playback does not start, press **PLAY** .

In some cases, the DVD menu might appear instead.

### Tip

The menu screen may be displayed first after loading a DVD which offers a menu.

- 6 Press the , , , or buttons to select the title/chapter you want to view, then press **MEMORY/ENTER** to start playback.
- 7 Press **TITLE** or **DISC MENU** to return to the menu screen.

### Note

- If Parental Control is set and the DVD is not within the Rating settings (not authorized), you must enter the 4-digit password and to play the DVD (see "Parental Control" on page 15).
- DVDs may have a regional code. Your DVD player cannot play DVDs that have a regional code different from your player. The regional code for this player is one (1) For more information, see "Regional codes" on page 6.

### Note

Unless stated otherwise, all operations described use the remote control. Some features may also be available on the Setup menu.

### Moving to another title

When a DVD has more than one title, you can move to another title.

### To move to another title:

- 1 Press **DISPLAY**.
- 2 Press the appropriate number button (0-9) to select a title number.

### Moving to another chapter or track

When a title on a DVD has more than one chapter or a CD has more than one track, you can move to another chapter or track.

### To move to another chapter or track:

- Press or briefly during playback to select the next chapter or track or to return to the beginning of the current chapter or track.
- Press twice briefly to step back to the previous chapter or track.



- Press **DISPLAY**, **▲**, or **▼** to select the chapter or track icon, then enter the chapter or track number using the numbered buttons (0-9).

**Note**

For two-digit numbers, press the numbered buttons (0-9) in rapid succession.

**Search**

This function lets you quickly and visually search for a DVD section in either forward or reverse.

**To search for a scene on a video tape:**

- 1 Press and hold **SKIP/SCAN** **◀◀** or **▶▶** for about two seconds during playback. The player goes into Search mode.
- 2 Press and hold **SKIP/SCAN** **◀◀** or **▶▶** repeatedly to select the required speed: **◀◀X2**, **◀◀X4**, **◀◀X16**, **◀◀X100** (backward) or **▶▶X2**, **▶▶X4**, **▶▶X16**, **▶▶X100** (forward).
- 3 Press **PLAY** to return to normal play.

**Pause****To pause playback:**

- 1 Press **PAUSE/STEP** during playback.
- 2 Press **PLAY** to return to playback.

**Still Picture and Frame-by-frame playback****To view a DVD still frame:**

- 1 Press **PAUSE/STEP** during playback. The home theater system now goes into Pause mode.
- 2 Advance the picture frame-by-frame by pressing **PAUSE/STEP** repeatedly on the remote control.
- 3 Press **PLAY** to return to normal play.

**Slow Motion****To view a DVD in slow motion:**

- 1 Press **PAUSE/STEP** during playback. The player enters Pause mode.
- 2 Press the **◀◀** or **▶▶** to select the required speed: 1/16, 1/8, 1/4 or 1/2 (backward), or 1/16, 1/8, 1/4 or 1/2 (forward).
- 3 Press **PLAY** to return to normal play.

**Repeat A-B****To repeat a sequence in a title or group:**

- 1 Press **REPEAT A-B** at your chosen starting point. **A \*** appears briefly on the television screen.
- 2 Press **REPEAT A-B** again at your chosen end point. **A B** appears briefly on the television screen, and the repeat sequence begins (**A** **◁** **B** appears the display window).
- 3 Press **REPEAT A-B** to cancel the sequence.

**Repeat****To repeat a chapter or title:**

- To repeat the currently playing chapter, press **REPEAT**. The Repeat Chapter icon appears on the television screen.

- To repeat the title currently playing, press **REPEAT** a second time. The Repeat Title icon appears on the television screen.
- To exit Repeat mode, press **REPEAT** a third time. The Repeat Off icon appears on the television screen.

**Time Search**

The Time Search function lets you start playing at any chosen time on the disc.

**To use time search:**

- 1 Press **DISPLAY** during playback. The on-screen display appears on the screen. The Time Search box shows the elapsed playing time of the current disc.
- 2 Press **▲** or **▼** within ten seconds to select the Time Search icon in the on-screen display. **-:--:--** appears in the Time Search box.
- 3 Press the number buttons within ten seconds to enter the required start time. Enter hours, minutes, and seconds from left to right in the box.

**Note**

If you enter the wrong numbers, press **CLEAR** to delete the numbers you entered. Then enter the correct numbers.

- 4 Press **MEMORY/ENTER** within ten seconds to confirm the start time.

Playback starts from the selected time on the disc. If you enter an invalid time, playback continues from the current point.

**3D Surround**

This home theater system can produce a 3D surround effect, which simulates multi-channel audio playback from two conventional stereo speakers, instead of the five or more speakers normally required to listen to multichannel audio from a home theater system.

**To use 3D surround:**

- Press **SOUND MODE** to select **3D SUR** during playback.

**To turn off 3D surround:**

- Press **SOUND MODE** to select **BYPASS**.

**Zoom**

The Zoom function lets you enlarge the video image and to move through the enlarged image.

**Note**

The zoom function may not work for some DVDs.

**To use Zoom:**

- 1 Press **ZOOM** during playback or still playback to activate the Zoom function.

**Note**

If you press **ZOOM** repeatedly, the magnification level increases up to six steps.

- 2 Press the **◀**, **▶**, **▲**, or **▼** buttons to move around the zoomed picture.
- 3 Press **CLEAR** to resume normal playback or return to the paused image.

## Marker Search

You can start playback from a stored marker. You can store up to nine markers.

### To enter a marker:

- 1 During disc playback, press **MARKER** when playback reaches the spot that you want to store. The Marker icon appears on the television screen briefly.
- 2 Repeat step 1 to enter up to nine markers on a disc.

### To recall a marked scene:

- 1 During disc playback, press **SEARCH**. The Marker Search menu appears on the screen.
- 2 Within 10 seconds, press ◀ or ▶ to select a marker number that you want to recall.
- 3 Press **MEMORY/ENTER**. Playback starts from the marked scene.
- 4 Press **SEARCH** to close the Marker Search menu.

### To clear a marked scene:

- 1 During disc playback, press **SEARCH**. The Marker Search menu appears on the screen.
- 2 Press ◀ or ▶ to select the marker number that you want to erase.
- 3 Press **CLEAR**. The marker number is erased from the list.
- 4 Repeat steps 2 and 3 to erase additional marker numbers.
- 5 Press **SEARCH** to close the Marker Search menu.

## Checking the contents of DVD Video discs

DVDs may offer menus that allow you to access special features.

### To use the DVD menu:

- 1 Press **DISC MENU**.
- 2 Press the appropriate number button to select an option.  
Or  
Press the ◀, ▶, ▲, or ▼ buttons to highlight your selection, then press **MEMORY/ENTER**.
- 3 Press **MENU** again to close the DVD menu.

## Title menu

### To use the Title menu:

- 1 Press **TITLE**. If the current title has a menu, the menu appears on the screen. Otherwise, the disc menu may appear.  
The menu can list camera angles, spoken language and subtitle options, and chapters for the title.
- 2 Press **TITLE** again to close the title menu.

## Camera Angle

If the disc contains scenes recorded at different camera angles, you can change to a different camera angle during playback.

Press **ANGLE** repeatedly during playback to select a different angle. The number of the current angle appears on the display.

## Changing the Audio Language

Press **AUDIO** repeatedly during playback to hear a different audio language or audio track.

## Subtitles

Press **SUBTITLE** repeatedly during playback to see the different subtitle languages.

### Note

If  appears, the feature is not available on the disc.

## Playing audio, MP3, and WMA discs

The home theater system can play MP3 and WMA formatted recordings on CD-ROM, CD-R, or CD-RW discs.

### About MP3/WMA recordings

#### About MP3 files

- An MP3 file is audio data compressed by using the MPEG1 audio layer-3 file-coding scheme. Files that have the **.mp3** file extension are called MP3 files.
- The player can not read an MP3 file that has a file extension other than **.mp3**.

#### About WMA files

- A WMA file is a Microsoft audio compression technology.
- WMA (Windows Media Audio) offers double the audio compression of the MP3 format.

### MP3/WMA disc compatibility

MP3/WMA disc compatibility with this home theater system is limited as follows:

- Sampling frequency—44.1kHz (MP3), 32 - 44.1kHz (WMA)
- Bit rate—between 32- 320kbps (MP3), 32 - 128kbps (WMA)
- CD-R physical format should be **ISO 9660**
- If you record MP3 or WMA files using software which cannot create a FILE SYSTEM, (for example Direct-CD), you will not be able to playback the MP3 or WMA files. We recommend that you use Easy CD Creator™, which creates an ISO9660 file system.
- A single session disc requires MP3 or WMA files in the first track. If there is no MP3 or WMA file in the first track, the DVD player cannot playback the MP3 or WMA files. If you want to playback MP3 or WMA files, format all the data in the disc or use a new one.
- File names should be named using eight letters or less and must incorporate the **.mp3** or **.wma** extension. For example:  
**\*\*\*\*\*.MP3** or **\*\*\*\*\*.WMA**
- Do not use special letters such as / : \* ? " < >
- Total number of files on the disc should be less than 650.

This home theater system requires discs or recordings to meet certain technical standards in order to achieve optimal playback quality. Pre-recorded DVDs are automatically set to these standards. There are many different types of recordable disc formats (including CD-R containing MP3 or WMA files) that require certain pre-existing conditions to insure compatible playback.

You should also note that permission is required in order to download MP3 and WMA files and music from the Internet. Insignia has no right to grant such permission. Permission should always be sought from the copyright owner.

**To play audio, MP3, and WMA discs:**

1 Insert a disc and close the tray.

**Audio CD:** The Audio CD menu appears on the television screen. Go to step 4.

**MP3/WMA:** The MP3/WMA-JPEG choice menu appears on the television screen. Go to step 2.



2 Press **▲** or **▼** to select **MP3/WMA**, then press **MEMORY/ENTER**.

The MP3/WMA menu appears on the television screen.

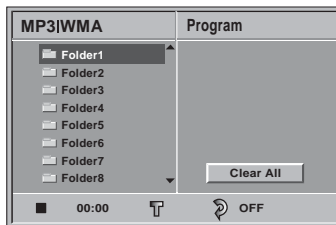

- 3 Press **RETURN** to move to the MP3/WMA-JPEG choice menu.
- 4 Press **▲** or **▼** to select a folder, then press **MEMORY/ENTER**. A list of files in the folder appears.
- 5 Press **▲** or **▼** to select a file, then press **PLAY ▲** or **MEMORY/ENTER**. Playback starts.

During playback, the current elapsed playing time appears on the display window and menu.

Playback stops at the end of the disc.

**Tip**  
If the track you want to play does not appear on the screen, press **TITLE** to move to the next page or press **DISC MENU** to move to the previous page.

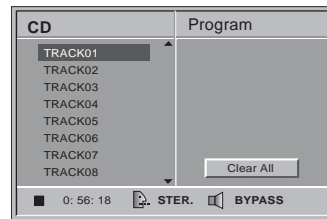

Audio CD menu

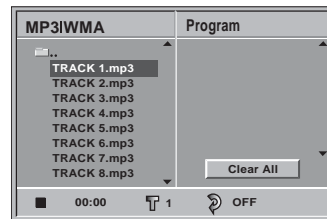

MP3/WMA menu

**Tip**  
If you are in a file list and want to return to the Folder list, use the **▲** or **▼** to highlight **Folder** and press **MEMORY/ENTER** to return to the previous menu screen.

6 To stop playback at any other time, press **STOP**.

**Pause**

**To pause playback:**

- 1 Press **PAUSE/STEP** during playback.
- 2 Press **PLAY** or press **PAUSE/STEP** again to return to playback.

**Moving to another Track**

**To move to another track:**

- Press **⏪** or **⏩** briefly during playback to go to the next track or to return to the beginning of the current track.
- Press **⏪** twice briefly to step back to the previous track.
- In case of audio CD, to go directly to any track, enter the track number using the numbered buttons (0-9) during playback.

**Repeat Track/All/Off**

**To repeat a track:**

- 1 To repeat the track currently playing, press **REPEAT**. The repeat icon and **TRACK** appears on the menu screen.
- 2 To repeat all tracks on a disc, press **REPEAT** a second time.  
The repeat icon and **ALL** appears on the menu screen.
- 3 Press **REPEAT** a third time to cancel Repeat mode.  
The repeat icon and **OFF** appears on the menu screen.



## Search

### To search for a file:

- 1 Press and hold **SKIP/SCAN** ⏮ or ⏭ for about two seconds during playback. The player goes into Search mode.
- 2 Press and hold **SKIP/SCAN** ⏮ or ⏭ repeatedly to select the required speed: ⏮X2, ⏮X4, ⏮X8 (backward) or ⏭X2, ⏭X4, ⏭X8 (forward). Search speed and direction are indicated on the menu screen.
- 3 Press **PLAY** to exit Search mode.

### Repeat A-B

#### To repeat a sequence:

- 1 During disc playback, press **REPEAT A-B** at your chosen starting point.  
The Repeat icon and **A \*** appears on the menu screen.
- 2 Press **REPEAT A-B** again at your chosen end point.  
The Repeat icon and **A B** appears on the menu screen, and the sequence begins to play repeatedly.
- 3 Press **REPEAT A-B** again to exit the sequence and return to normal play.  
The Repeat icon and **OFF** appears on the menu screen.

### 3D Surround

This home theater system can produce a 3D surround effect, which simulates multi-channel audio playback from two conventional stereo speakers, instead of the five or more speakers normally required to listen to multichannel audio from a home theater system.

#### To turn on the 3D surround effect:

- Press **SOUND MODE** to select **3D SUR** during playback.

#### To turn off the 3D Surround effect:

- Press **SOUND MODE** again to select **BYPASS**.

### Changing the Audio Channel

#### To change the audio channel:

- Press **AUDIO** repeatedly during playback to hear a different audio channel (**STER.**, **LEFT**, or **RIGHT**).

### Programmed playback

The Program function lets you store your favorite tracks from any disc in the DVD player memory. A program can contain 30 tracks.

#### To create a Program list and play the list:

- 1 Press **PROGRAM** during playback or in the Stop mode to enter the Program Edit mode.  
The mark appears to the right of the word **Program** on the right side of the menu screen.

#### Note

Press **PROGRAM** to exit the Program Edit mode. The mark disappears.

- 2 Select a track, then press **MEMORY/ENTER** to place the selected track on the Program list.
- 3 Repeat step 2 to place additional tracks on the Program list.

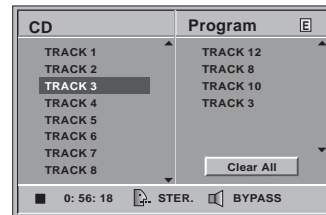

Audio CD menu

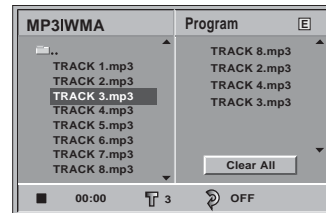

MP3/WMA menu

- 4 Press **▶**.  
The programmed track you selected last is highlighted on the program list.
- 5 Press **▲** or **▼** to select the track you want to start playing.
  - Press **TITLE** to move to the next page.
  - Press **MENU** to move to the previous page.
- 6 Press **PLAY** to start.  
Playback begins in the order in which you programmed the tracks. **PROG.** appears on the menu screen.  
Playback stops after all of the tracks on the Program list have played once.
- 7 To resume normal playback from programmed playback, select a CD track, MP3, or WMA list and then press **MEMORY/ENTER**. The **PROG.** indicator disappears on the menu screen.

### Repeat Programmed Tracks

- To repeat the track currently playing, press **REPEAT**. The Repeat icon and **TRACK** appears on the menu screen.
- To repeat all tracks on the program list, press **REPEAT** a second time. The Repeat icon and **ALL** appears on the menu screen.
- To cancel Repeat mode, press **REPEAT** a third time. The Repeat icon and **OFF** appears on the menu screen.

### Erasing a Track from Program List

- 1 Press **PROGRAM** during playback (Audio CD, MP3, or WMA disc only) or in the Stop mode to enter the Program Edit mode. The mark appears.
- 2 Press **▶** to move to the Program list.
- 3 Press **▲** or **▼** to select the track that you want to erase from the Program list.
- 4 Press **CLEAR**. The track is erased from the Program list.

**Erasing the Complete Program List**

- 1 Follow steps 1-2 of "Erasing a Track from Program List" on page 28.
- 2 Press **▲** or **▼** to select **Clear All**, then press **MEMORY/ENTER**.

The complete program list for the disc is erased. The lists are also cleared when the disc is removed.

**Using JPEG discs**

**Viewing a JPEG disc**

This home theater system can play discs with JPEG files.

**Note**

- Depending upon the size and number of the JPEG files, it could take a long time for the home theater system to read the disc's contents. If you do not see an on-screen display after several minutes, some of the files are too big — reduce the resolution of the JPEG files to less than 2 mega pixels and burn another disc.
- Total number of files and folders on the disc should be less than 650.
- Some discs may be incompatible because of different recording format or condition of disc.
- When you are using software such as Easy CD Creator to burn the JPEG files to the CD-R, make sure that all the selected files have the .jpg extensions when copying into the CD layout.
- If the files have .jpe or .jpeg extensions, rename them as .jpg files.
- File names without .jpg extension cannot be read by this home theater system even though the files are shown as JPEG image files in Windows Explorer.

**To view a JPEG disc:**

- 1 Insert a disc and close the tray.  
The MP3/WMA-JPEG choice menu appears on the television screen.



- 2 Press **▲** or **▼** to select **JPEG**, then press **MEMORY/ENTER**.

The JPEG menu appears on the television screen.

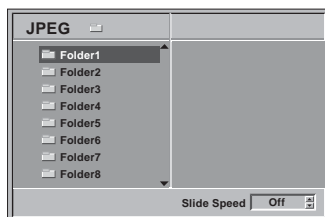

- 3 Press **▲** or **▼** to select a folder, then press **MEMORY/ENTER**.

A list of files in the folder appears. Press **RETURN** to move to the MP3/WMA-JPEG choice menu.

**Tip**

If you are in a file list and want to return to the Folder list, use the **▲** or **▼** to highlight **Folder** and press **MEMORY/ENTER** to return to the previous menu screen.

- 4 If you want to view a particular file, press **▲** or **▼** to highlight a file, then press **MEMORY/ENTER** or **PLAY**.

File viewing starts.

**Note**

- During file viewing, press **RETURN** to move to the previous menu (JPEG menu).
- Press **TITLE** to move to the next page.
- Press **DISC MENU** to move to the previous page.

**Tip**

There are three viewing Slide Speed options: Fast, Normal, Slow, and Off. Press **◀** or **▶** to highlight the Slide Speed, press **▲** or **▼** to select the option you want to use, then press **MEMORY/ENTER**.

- 5 To stop viewing at any time, press **STOP**. The JPEG menu appears.

**Moving to another file**

Press **SKIP/SCAN** **◀◀** or **▶▶** once while viewing a picture to advance to the next file or to the previous file.

**Still Picture**

**To view a picture:**

- 1 Press **PAUSE/STEP** during slide show. The home theater system goes into Pause mode.
- 2 To return to the slide show, press **PLAY** or press **PAUSE/STEP** again.

**To flip the picture:**

- Press **▲** or **▼** while viewing a picture to flip the picture horizontally or a vertically.

**To rotate picture**

- Press **◀** or **▶** during showing a picture to rotate the picture clockwise or counter clockwise.

**Using the radio**

**Presetting stations**

You can preset 50 FM and AM stations.

**To preset the radio stations:**

- 1 Turn the volume down.
- 2 Press **FM/AM** on the remote control or front panel until the frequency band appears on the display and television screen.

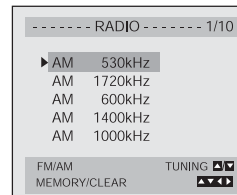

- 3 Use **CH/TRK/PRESET** (**▲/▼**) on the remote control or **CH./PRESET** (**+/-**) on the front panel to select a station.
- 4 Press **FM/AM** on the remote control of front panel to select the band.
- 5 Hold down **TUNING** (**▲/▼**) on the remote control for about two seconds. The station is searched for automatically.

- 6 Press **MEMORY/ENTER** on the remote control. The station is stored.
- 7 Repeat step 3 through 6 to store other stations.

## Listening to the radio

### To listen to the radio:

- 1 Complete the procedure under "Presetting stations" on page 29.
- 2 Press **FM/AM** on the remote control until the frequency band appears on the display and television screen. You hear the last station you listened to.
- 3 Use **CH/TRK/PRESET** (▲/▼) on the remote control or **CH./PRESET** (+/-) on the front panel repeatedly to select a different preset station.
- 4 Adjust the volume by rotating **VOLUME** on the front panel or by pressing **VOLUME** (+/-) on the remote control.

## Clearing preset stations

### To clear a preset station:

- 1 Press **FM/AM** on the remote control until the frequency band appears on the display and television screen. You hear the last station you listened to.
- 2 Use **CH/TRK/PRESET** (▲/▼) on the remote control or **CH./PRESET** (+/-) on the front panel repeatedly to select a preset station to be cleared.
- 3 Press **CLEAR** on the remote control to clear the preset station.

**Note**

The CLEAR function may not work if the home theater system is in Record or Record Pause mode.

## Tuning stations manually

### To manually tune radio stations:

- 1 Press **FM/AM** on the remote control or front panel until the frequency band appears on the display and television screen.
- 2 Press **FM/AM** on the remote control of front panel to select the band.
- 3 Press **TUNING** (▲/▼) on the remote control to tune the station.

## Tuning stations automatically

### To automatically tune radio stations:

- 1 Press **FM/AM** on the remote control or front panel until the frequency band appears on the display and television screen.
- 2 Press **FM/AM** on the remote control of front panel to select the band.
- 3 Hold down **TUNING** (▲/▼) on the remote control for about two seconds. The next station is searched for automatically.

**Note**

The search may not tune in or stop at a station with a very weak signal.

## Labeling stations

You can enter a name of up to five characters for preset stations. The names appear in the display window when you select a preset station. You can enter only one name for a preset station.

### To automatically tune radio stations:

- 1 Press **FM/AM** on the remote control or front panel until the frequency band appears on the display and television screen.

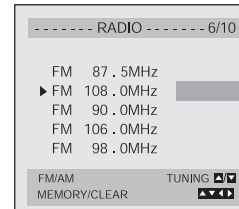

- 2 Press **▶** to move to the station name column.
- 3 Use the **▲/▼** buttons to select the character, then use the **▶** button to shift to the next character.
- 4 Press **MEMORY/ENTER** to confirm the station name.
- 5 Press **MEMORY/ENTER**. The station name is stored.

## Maintaining

### Handling the home theater system

#### Shipping the home theater system

The original shipping carton and packing materials come in handy. For maximum protection, re-pack the home theater system as it was originally packaged at the factory.

#### Setting up the home theater system

The picture and sound of a nearby TV, VCR, or radio may be distorted during playback. In this case, position the home theater system away from the TV, VCR, or radio, or turn off the home theater system after removing the disc.

#### Keeping home theater system surfaces clean

Do not use volatile liquids, such as insecticide spray, near the home theater system. Do not leave rubber or plastic products in contact with the home theater system for a long period of time. They will leave marks on the surface.

### Cleaning the home theater system

#### Cleaning the cabinet

Use a soft, dry cloth. If the surfaces are extremely dirty, use a soft cloth lightly moistened with a mild detergent solution. Do not use strong solvents such as alcohol, benzene, or thinner, because they might damage the surface of the home theater system.

#### To obtain a clear picture

The home theater system is a high-tech, precision device. If the optical pick-up lens and disc drive parts are dirty or worn, the picture quality will be poor.

Regular inspection and maintenance are recommended after every 1,000 hours of use. (This depends on the operating environment.) For details, contact your nearest dealer.

### Handling discs

Do not touch the playback side of the disc.  
 Hold the disc by the edges so that fingerprints will not get on the surface.  
 Do not stick paper or tape on the disc.



### Storing discs

After playing, store the disc in its case.  
 Do not expose the disc to direct sunlight or sources of heat, or leave it in a parked car exposed to direct sunlight, because it may get very hot inside the car.

### Cleaning discs

Fingerprints and dust on the disc can cause poor picture quality and sound distortion. Before playing, clean the disc with a clean cloth. Wipe the disc from the center outward.

Do not use strong solvents such as alcohol, benzine, thinner, commercially available cleaners, or anti-static spray intended for older vinyl records.

## Troubleshooting

Check the following guide for the possible cause of a problem before contacting service.

Symptom	Cause	Correction
No power	The power cord is disconnected.	Securely plug the power cord into the wall outlet.
The power is on, but the home theater system does not work.	No disc or tape is inserted.	Insert a disc or tape. Make sure that the disc or tape indicator on the display window is lit.
No picture	The television is not set up to receive home theater system signal output	Select the appropriate video input mode on the television so the picture from the player appears on the television screen.
	TV/VCR mode for home theater system is set to TV.	Press the <b>TV/VCR</b> button on the remote control repeatedly to choose VCR mode. The TV indicator disappears from the display window.
	The video cable is not connected securely.	Connect the video cable securely.
	The connected television is turned off.	Turn on the television.
No sound.	The Digital Audio Output is set to the wrong position.	Set the Digital Audio Output to the correct position, then turn on the home theater system again by pressing <b>POWER</b> .

Symptom	Cause	Correction
The playback picture is poor.	The disc is dirty.	Clean the disc.
	Video heads are dirty.	Clean video heads.
	Tape is a rental or was recorded on another VCR.	Press <b>▲/▼</b> for manual tracking adjustment while tape is playing.
The home theater system does not start playback.	No disc or tape is inserted.	Insert a disc or tape. (Check that the disc or tape indicator in the display window is lit.)
	An unplayable disc is inserted.	Insert a playable disc. (Check the disc type, color system, and Regional code.)
	The disc is placed upside down.	Place the disc with the label side up.
	The disc is not placed within the guide.	Place the disc on the disc tray correctly inside the guide.
	The disc is dirty.	Clean the disc.
The remote control does not work properly.	The remote control is not pointed at the remote sensor of the home theater system.	Point the remote control at the remote sensor of the home theater system.
	The remote control is too far from the home theater system.	Operate the remote control within 23 ft (7 m) of the home theater system.
	There is an obstacle in the path of the remote control and the home theater system.	Remove the obstacle.
	The batteries in the remote control are exhausted.	Replace the batteries with new ones.
Some channels are skipped over when using <b>▲/▼</b>	This remote control uses the same buttons for VCR and DVD functions (ex. <b>PLAY</b> ).	When using a VCR tape, first press the <b>VCR</b> button. When using a DVD, first press the <b>DVD</b> button.
	Those channels were deleted with the <b>CH. ADD/DEL</b> option.	Press <b>CH. ADD/DEL.</b> to restore channels. See "Channel Selection" on page 12.
Picture and sound of broadcasting channel are weak or missing.	Antenna or cables are loose.	Tighten connections or replace cable.
	Wrong <b>TUNING BAND</b> option is being used.	Try all <b>TUNING BAND</b> options. See "Channel Selection" on page 12.
Camcorder image via A/V input to home theater system is not shown on television screen.	Home theater system <b>SOURCE SELECT</b> is not set to <b>LINE1</b> or <b>LINE2</b> .	Press <b>INPUT</b> to select <b>LINE</b> input source ( <b>LINE1</b> or <b>LINE2</b> ).
Timer recording is not possible.	Clock in home theater system is not set to correct time.	Set clock to correct time. See "Setting the clock" on page 13.
	Timer has been programmed incorrectly.	Reprogram Timer. See "Timer Recording" on page 20.
	Ⓢ indicator does not appear after programming timer.	Reprogram the timer.

Symptom	Cause	Correction
Ⓢ indicator appears after home theater system is turned off.	home theater system is in Timer Recording mode.	This is the normal indication that the home theater system is in TIMER mode.
Stereo Audio Record and/or Playback is not present.	Television is not Stereo-compatible.	No action is possible.
	Broadcast program is not in stereo format.	No action is possible.
	Home theater system BROADCAST TYPE mode is set to SAP or MONO.	Set BROADCAST TYPE to <b>STEREO</b> . See "Setting up the VCR" on page 11.

## Moisture condensation

Moisture condensation can occur:

- When the home theater system is moved from a cold place to a warm place.
- Under extremely humid conditions.

In locations where moisture condensation may occur:

- Keep the home theater system plugged into an AC power outlet with POWER On. This will help prevent condensation.
- When condensation has occurred, wait a few hours for the home theater system to dry before using it.

## Specifications

Design and specifications are subject to change without prior notice.

General	
Power requirements	AC 120V, 60 Hz
Power consumption	50 W
Dimensions (approx.)	16.9 x 3.5 x 13.8 inches (430 x 90 x 350 mm)
Weight (approx.)	17.6 lbs (8 kg)
Operating temperature	41°F to 95°F (5°C to 35°C)
Operating humidity	5% to 90%
Signal system	NTSC
Inputs	
ANTENNA IN	Antenna or CATV input, 75 ohms
VHS VIDEO IN(LINE1, 2)	1 Vp-p 75 ohms sync negative, RCA jack x 2
VHS AUDIO IN(LINE1, 2)	-6.0 dBm more than 47 ohms, RCA jack (L, R) x 2
Outputs	
MONITOR OUT	1 Vp-p 75 ohms, sync negative
Component Video output	(Y) 1.0 V (p-p), 75 Ω negative sync RCA jack x 1 (Pb)/(Pr) 0.7 V (p-p) 75 Ω, RCA jack x 1
VCR	
Head system	Four head helical scan azimuth system
Timer	12-hour display type with AM, PM
Tape speed	SP: 33.35 mm/sec LP: 16.67 mm/sec SLP: 11.12 mm/sec

Tape width	12.7 mm
Maximum recording time	SP: 2 hours (T-120) SLP: 6 hours (T-120) SLP: 8 hours (T-160)
Rewind time	About 3 minutes (T-120)
Antenna	75 ohms (VHF/UHF)
VHF output signal	Channel 3 or 4
Channel coverage	VHF: 2-13 UHF: 14-69 CATV: 1-125 (4A, A-W, W+1 - W+84, A-5 - A-1)
Frequency range	200Hz to 8kHz
Signal-to-noise ratio	More than 65 dB (EE mode)
Dynamic range	More than 70 dB (EE mode)
Channel separation	More than 45 dB (EE mode)
DVD	
Laser system	Semiconductor laser wavelength 650 nm
Frequency response	DVD (PCM 96 kHz): 20 Hz to 44 kHz DVD (PCM 48 kHz): 20 Hz to 22 kHz CD: 20 Hz to 18 kHz
Signal-to-noise ratio	More than 70 dB
Harmonic distortion	Less than 0.5%
Dynamic range	More than 65 dB (DVD/CD)
Tuner	
System	PLL quartz-locked digital synthesizer system
Tuning range	87.5 - 108.0 MHz (FM) 530 - 1720 KHz (AM)
Antenna	Wire antenna (FM) Loop antenna (AM)
Satellite (LHS-36SCS) Speakers	
Type	1 Way Speakers
Impedance	4 ohm
Frequency Response	140 - 20,000 Hz
Sound Pressure Level	85 dB/W (1m)
Rated Input Power	45W
Max Input Power	90W
Net Dimensions	3.6 x 4.5 x 3.1 inches (92 x 115 x 80 mm)
Net Weight	1.1 lbs (0.5 kg)
Passive Subwoofer (LHS-36SCW)	
Type	1 Way Speaker
Impedance	8 ohm
Frequency Response	60 - 1,500 Hz
Sound Pressure Level	87 dB/W (1m)
Rated Input Power	75W
Max Input Power	150W
Net Dimensions	6.3 x 13.8 x 11.0 inches (160 x 350 x 280 mm)
Net Weight	7.0 lbs (3.2 kg)



## Accessories

- Video cable x 1
- Audio cable x 1
- RF 75-ohm Coaxial Cable x 1
- Speaker cable x 5
- FM Antenna cable x 1
- AM Antenna cable x 1
- Remote control x 1
- Batteries (AAA) x 2
- Ferrite core x 1

## Code lists

### Language code list

Use this list to input your language for the following initial settings: Disc Audio, Disc Subtitle, Disc Menu.

Language	Code	Language	Code	Language	Code
Abkhazian	6566	Hebrew	7387	Rumanian	8279
Afar	6565	Hindi	7273	Russian	8285
Afrikaans	6570	Hungarian	7285	Samoan	8377
Albanian	8381	Icelandic	7383	Sanskrit	8365
Ameharic	6577	Indonesian	7378	Scots Gaelic	7168
Arabic	6582	Interlingua	7365	Serbian	8382
Armenian	7289	Irish	7165	Serbo-Croatian	8372
Assamese	6583	Italian	7384	Shona	8378
Azerbaijani	6590	Japanese	7565	Sindhi	8368
Bashkir	6665	Javanese	7487	Singhalese	8373
Basque	6985	Kannada	7578	Slovak	8375
Bengali; Bangla	6678	Kashmiri	7583	Slovenian	8376
Bhutani	6890	Kazakh	7575	Somali	8379
Bihari	6672	Kirghiz	7589	Spanish	6983
Breton	6682	Korean	7579	Sudanese	8385
Bulgarian	6671	Kurdish	7585	Swahili	8387
Burmese	7789	Laotian	7679	Swedish	8386
Byelorussian	6669	Latin	7665	Tagalog	8476
Cambodian	7577	Latvian, Lettish	7686	Tajik	8476
Catalan	6765	Lingala	7678	Tamil	8465
Chinese	9072	Lithuanian	7684	Tatar	8484
Corsican	6779	Macedonian	7775	Teluga	8469
Croatian	7282	Malagasy	7771	Thai	8472
Czech	6783	Malay	7783	Tibetan	6679
Danish	6865	Malayalam	7776	Tigrinya	8373
Dutch	7876	Maltese	7784	Tonga	8479
English	6978	Maori	7773	Turkish	8482
Esperanto	6979	Marathi	7782	Turkmen	8475
Estonian	6984	Moldavian	7779	Twi	8487
Faroese	7079	Mongolian	7778	Ukrainian	8575
Fiji	7074	Nauru	7865	Urdu	8582
Finnish	7073	Nepali	7869	Uzbek	8590
French	7082	Norwegian	7879	Vietnamese	8673
Galician	7176	Oriya	7982	Volapuk	8679
Georgian	7565	Panjabi	8065	Welsh	6789

Language	Code	Language	Code	Language	Code
German	6869	Pashto, Pushto	8083	Wolof	8779
Greek	6976	Persian	7065	Xhosa	8872
Greenlandic	7576	Polish	8076	Yiddish	7473
Guarani	7178	Portuguese	8084	Yoruba	8979
Gujarati	7185	Quechua	8185	Zulu	9085
Hausa	7265	Rhaeto-Romance	8277		

### Country code list

Select a country code from this list.

Country	Code	Country	Code	Country	Code
Afghanistan	AF	Greenland	GL	Panama	PA
Argentina	AR	Island	HM	Paraguay	PY
Australika	AU	Hong Kong	HK	Philippines	PH
Austria	AT	Hungary	HU	Poland	PL
Belgium	BE	India	IN	Portugal	PT
Bhutan	BT	Indonesia	ID	Romania	RO
Bolivia	BO	Israel	IL	Russian Federation	RU
Brazil	BR	Italy	IT	Saudi Arabia	SA
Cambodia	KH	Jamaica	JM	Senegal	SN
Canada	CA	Japan	JP	Singapore	SG
Chile	CL	Kenya	KE	Slovak Republic	SK
China	CN	Kuwait	KW	Slovenia	SI
Colombia	CO	Libya	LY	South Africa	ZA
Congo	CG	Luxembourg	LU	South Korea	KR
Costa Rica	CR	Malaysia	MY	Spain	ES
Croatia	HR	Maldives	MV	Sri Lanka	LK
Czech Republic	CZ	Mexico	MX	Sweden	SE
Denmark	DK	Monaco	MC	Switzerland	CH
Ecuador	EC	Mongolia	MN	Taiwan	TW
Egypt	EG	Morocco	MA	Thailand	TH
El Salvador	SV	Nepal	NP	Turkey	TR
Ethiopia	ET	Netherlands	NL	Uganda	UG
Fiji	FJ	Dutch Antilles	AN	Ukraine	UA
Finland	FI	New Zealand	NZ	United States	US
France	FR	Nigeria	NG	Uruguay	UY
Germany	DE	Norway	NO	Uzbekistan	UZ
Great Britain	GB	Oman	OM	Vietnam	VN
Greece	GR	Pakistan	PK	Zimbabwe	ZW

## FCC

### Warning

This equipment may generate or use radio frequency energy. Changes or modifications to this equipment may cause harmful interference unless the modifications are expressly approved in this manual. The user could lose the authority to operate this equipment if an unauthorized change or modification is made.

### Regulatory information: FCC Part 15

This equipment has been tested and found to comply with the limits for a Class B digital device, pursuant to Part 15 of the FCC Rules. These limits are designed to provide reasonable protection against harmful interference when the home theater system is operated in a residential installation. This home theater system generates, uses, and can radiate radio frequency energy and, if not installed and used in accordance with this manual, may cause harmful interference to radio communications. However, there is no guarantee that interference will not occur in a particular installation. If this home theater system does cause harmful interference to radio or television reception, which can be determined by turning the home theater system off and on, the user is encouraged to try to correct the interference by one or more of the following measures:

- Reorient or relocate the receiving antenna.
- Increase the separation between the home theater system and receiver.
- Connect the home theater system into an outlet on a circuit different from that to which the receiver is connected.
- Consult the dealer or an experienced radio/TV technician for help.

## Limited warranty

Insignia Products warrants to you, the original purchaser of this Product, that this product shall be free of defects in material or workmanship for a period of three hundred sixty five (365) days from the date of purchase as follows:

- 1 LABOR:** During the Warranty Period if this Product is determined to be defective, Insignia will repair or replace the Product, at its option at no charge, or pay the labor charges to any Insignia authorized service facility. After the Warranty Period, you must pay for all labor charges.
- 2 PARTS:** In addition, Insignia will supply, at no charge, new or rebuilt replacement parts in exchange for defective parts for the Warranty Period. After the Warranty Period, you must pay all parts costs.

To obtain warranty service, you must take the Product with your original receipt or other proof of purchase, either in its original packaging or packaging affording an equal degree of protection, to your nearest retail store location of the store or online web site from which you purchased the Product.

This warranty does not cover cosmetic damage or damage due to acts of God, lightning strikes, accident, misuse, abuse, negligence, commercial use, or modification of, or to any part of the Product, including the antenna. This warranty does not cover damage due to improper operation or maintenance, connection to improper voltage supply, or attempted repair by anyone other than a facility authorized by Insignia to service the Product. This warranty does not cover Products sold AS IS or WITH ALL FAULTS, or consumables (such as fuses or batteries). This warranty is valid only in the United States and Canada.

This warranty is invalid if the factory applied serial number has been altered or removed from the Product.

**REPAIR REPLACEMENT AS PROVIDED UNDER THIS WARRANTY IS THE EXCLUSIVE REMEDY OF THE CONSUMER. INSIGNIA SHALL NOT BE LIABLE FOR ANY INCIDENTAL OR CONSEQUENTIAL DAMAGES FOR BREACH OF ANY EXPRESS OR IMPLIED WARRANTY ON THIS PRODUCT. EXCEPT TO THE EXTENT PROHIBITED BY APPLICABLE LAW, ANY IMPLIED WARRANTY, REPRESENTATION OR CONDITION OF MERCHANTABILITY OR FITNESS FOR A PARTICULAR PURPOSE ON THIS PRODUCT IS LIMITED IN DURATION TO THE DURATION OF THIS WARRANTY.**

Some states or provinces do not allow the exclusion or limitation of incidental or consequential damages, or allow limitations on how long an implied warranty lasts, so the above limitations or exclusions may not apply to you. This warranty gives you specific legal rights, and you may have other rights which vary from state to state, or province to province.

For customer service please call  
1-877-467-4289

[www.insignia-products.com](http://www.insignia-products.com)

Insignia Products, Richfield, Minnesota, U.S.A.

## Copyright

© 2006 Insignia. Insignia and the Insignia logo are trademarks of Best Buy Enterprise Services, Inc. Other brands and product names are trademarks or registered trademarks of their respective holders. Specifications and features are subject to change without notice or obligation.



# Système de cinéma maison Insignia NS-H3005

## Table des matières

Introduction . . . . .	35
Informations sur la sécurité . . . . .	35
Fonctionnalités . . . . .	37
Utilisation de disques . . . . .	40
Connexion du système de cinéma maison . . . . .	42
Configuration du magnétoscope . . . . .	47
Installation du lecteur de DVD . . . . .	50
Fonctionnement de l'appareil . . . . .	54
Utilisation du magnétoscope . . . . .	54
Utilisation du lecteur de DVD . . . . .	61
Fonctionnement de la radio . . . . .	67
Entretien . . . . .	69
Problèmes et solutions . . . . .	69
Caractéristiques . . . . .	71
Accessoires . . . . .	71
Liste de codes . . . . .	72
Garantie limitée . . . . .	73
Droits d'auteurs . . . . .	73

Fabriqué sous licence de Dolby Laboratories. « Dolby », « Pro Logic » et le symbole double D sont des marques de commerce de Dolby Laboratories. Travaux confidentiels non publiés. Droit d'auteur 1992- 1997 Dolby Laboratories. Tous droits réservés.

Fabriqué sous licence Digital Theater System, Inc. Brevets US n° 5,451,942, 5,956,674, 5,974,380, 5,978,762 et d'autres brevets U.S. et mondiaux octroyés ou en instance. « DTS » et « DTS Digital Surround » sont des marques de commerce déposées de Digital Theater Systems, Inc. Copyright 1996, 2003 Digital Theater Systems, Inc. Tous droits réservés.

## Introduction

Félicitations d'avoir acheté ce produit Insignia de haute qualité. Le modèle NS-H3005 représente la dernière avancée technologique dans la conception de systèmes de cinéma maison combiné et a été conçu pour des performances et une fiabilité exceptionnelles.

## Informations sur la sécurité

### Risque de choc électrique.



ATTENTION  
Risque de choc  
électrique  
Ne pas ouvrir



#### Avertissement

Afin de réduire le risque de choc électrique, ne pas enlever le couvercle (ou le panneau arrière). Aucune pièce interne de l'appareil ne peut être réparée par l'utilisateur. Confier l'entretien à du personnel qualifié.



Le symbole d'un éclair à l'intérieur d'un triangle est destiné à alerter l'utilisateur de la présence d'une tension dangereuse non isolée à l'intérieur de l'appareil et dont la puissance est suffisante pour présenter un risque de choc électrique pour les personnes.



Le point d'exclamation à l'intérieur d'un triangle équilatéral est destiné à alerter l'utilisateur de la présence d'instructions importantes sur le fonctionnement et sur la maintenance (réparation) dans la documentation accompagnant l'appareil.

#### Avertissement

Afin de réduire les risques d'incendie et de choc électrique, ne pas exposer cet appareil à la pluie ou l'humidité.

#### Précautions

L'appareil ne doit pas être exposé à des gouttes d'eau ou des éclaboussures et aucun objet rempli de liquide, tel qu'un vase, ne doit être posé sur l'appareil.

## Ventilation

#### Précautions

Ne pas obstruer les ouvertures d'aération. Installer l'appareil conformément à ces instructions.

Les fentes et ouvertures au dos et au bas du boîtier sont prévues pour la ventilation, pour assurer un fonctionnement fiable de l'appareil et le protéger contre toute surchauffe.

Elles ne doivent jamais être bloquées en installant l'appareil sur un lit, un sofa, une moquette ou toute autre surface semblable. Ne pas installer l'appareil dans un meuble encastré comme une bibliothèque ou une étagère, sauf si une ventilation adéquate a été prévue ou si ces instructions ont été respectées.

## Avertissement relatif au laser

#### Avertissement

Cet appareil utilise un système au laser.

Pour garantir une utilisation appropriée de ce produit, lire ce guide de l'utilisateur avec attention et le conserver à titre de référence ultérieure. Si l'appareil nécessite un entretien, contacter un service de réparation agréé.

Le recours à des commandes, réglages ou procédures autres que celles spécifiées dans ce guide, présente des dangers d'exposition aux rayonnements.

Pour éviter toute exposition directe aux rayons laser, ne pas essayer d'ouvrir le boîtier. Radiation au laser visible en cas d'ouverture. Ne pas regarder directement le rayonnement laser.

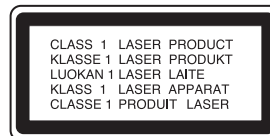

#### Avertissement

Un rayonnement laser visible et invisible est émis quand le boîtier de l'appareil est ouvert ou que le dispositif de verrouillage est défectueux.

## Cordon d'alimentation

### Précautions

Il est recommandé en général que les appareils électroménagers soient branchés sur un circuit dédié – une seule prise secteur qui alimente uniquement l'appareil sans prises additionnelles ou autres circuits dérivés. Voir "Caractéristiques" page 71 pour la puissance électrique.

Ne pas surcharger les prises murales. Des prises murales surchargées, desserrées ou endommagées, des rallonges, des cordons effilochés ou des isolations de fils endommagées ou craquelées, sont dangereux. N'importe quelle situation de ce type peut être la cause d'un choc électrique ou d'un incendie.

Vérifier régulièrement le cordon de l'appareil et s'il est endommagé ou détérioré, le débrancher, arrêter d'utiliser l'appareil et le faire remplacer par un cordon identique dans un centre agréé.

Protéger le cordon d'alimentation des détériorations résultant de torsions, déformations, pincements, coincements dans une porte qui se ferme ou piétinement. Prêter une attention toute particulière aux points de branchement du cordon à la prise murale et à l'endroit d'où le cordon sort de l'appareil.

Pour débrancher le cordon, tirer sur la prise. Installer l'appareil afin que la prise soit facilement accessible.

## Instructions de sécurité importantes

### Précautions

Lire avec attention tous les avertissements et instructions indiqués dans ce guide ou sur l'appareil. Conserver ce guide pour toute référence ultérieure.

Cet appareil a été conçu et fabriqué pour garantir la sécurité individuelle. Toute utilisation incorrecte peut provoquer un choc électrique ou un risque d'incendie. Des dispositifs de protection intégrés à cet appareil protégeront l'utilisateur sous réserve de respecter les procédures ci-dessous lors de l'installation, l'utilisation et des travaux d'entretien. Cet appareil ne contient aucune pièce réparable par l'utilisateur.

L'ouverture du boîtier peut exposer l'utilisateur à des tensions dangereuses. Confier l'entretien à du personnel qualifié.

- Lire toutes les instructions de sécurité et de fonctionnement avant d'utiliser cet appareil.
- Conserver les instructions de sécurité et de fonctionnement pour toute référence ultérieure.
- Observer tous les avertissements figurant sur l'appareil et dans le mode d'emploi.
- Appliquer toutes les instructions d'utilisation et de fonctionnement.
- Ne pas utiliser cet appareil près de l'eau. Par exemple, ne pas utiliser cet appareil, à côté d'une baignoire, d'un lavabo, d'un évier, d'un bac à laver, dans une cave humide, à côté d'une piscine ou à proximité de l'eau.
- Nettoyer uniquement avec un chiffon sec. Débrancher l'appareil de la prise murale avant tout nettoyage. Ne pas utiliser de détergents liquides.
- Ne pas obstruer les ouvertures d'aération. Installer l'appareil conformément à ces instructions. Les fentes et ouvertures du boîtier sont prévues pour la ventilation, pour assurer un fonctionnement fiable de l'appareil et pour le protéger contre toute surchauffe. Elles ne doivent jamais être bloquées en installant l'appareil sur un lit, un sofa, une moquette ou toute autre surface semblable. Ne pas installer l'appareil dans un meuble encastré comme une bibliothèque ou sur une étagère, sauf si une ventilation adéquate a été prévue ou si ces instructions ont été respectées.

- Installer l'appareil à l'écart de sources de chaleur, telles que radiateurs, bouches de chaleur, fours ou autres appareils (y compris les amplificateurs) qui produisent de la chaleur.
- Ne pas chercher à modifier le dispositif de sécurité de la prise polarisée ou de type mise à la terre. Une prise polarisée comporte deux plots, un plus large que l'autre. Une prise de type mise à la terre est composée de deux plots et d'un troisième de mise à la terre. Ce troisième plot, large ou rond a été prévu pour la sécurité de l'utilisateur. Si la prise fournie ne rentre pas dans la prise murale, faire appel à un électricien pour qu'il remplace cette dernière qui est vraisemblablement obsolète.
- Protéger le cordon d'alimentation afin d'éviter qu'il soit piétiné ou qu'il soit pincé, en particulier au niveau des prises murales, plaques multiprises et à l'endroit où il est rattaché à l'appareil.
- N'utiliser que des périphériques et accessoires spécifiés par Insignia.
- N'utiliser qu'avec la table roulante, le pied, le trépied, le support ou la table recommandés par Insignia ou vendus avec l'appareil. Lorsqu'une table roulante est utilisée, déplacer l'ensemble appareil/table roulante avec précaution pour éviter les blessures provoquées par une éventuelle chute de l'appareil.
- Débrancher l'appareil lors d'orages ou quand il n'est pas utilisé pendant une période prolongée.
- Toutes les réparations doivent être réalisées par du personnel qualifié. Faire réparer l'appareil s'il a été endommagé, qu'il s'agisse du cordon d'alimentation ou de la prise qui seraient détériorés, de liquide entré dans l'appareil ou d'objets qui seraient tombés dessus, d'une exposition à la pluie ou à l'eau, d'un fonctionnement anormal ou qu'on l'ait fait tomber.



## Fonctionnalités

### Panneau avant

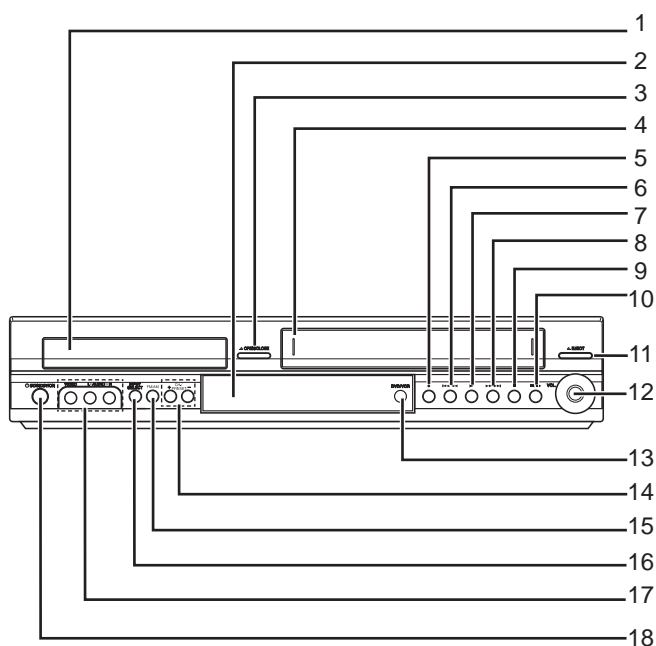

Composant	Description
1	Plateau à disque (lecteur de DVD) Insérer un disque ici
2	Capteur de télécommande et fenêtre d'affichage Pointer la télécommande ici. Pour de plus amples renseignements sur la fenêtre d'affichage, voir "Fenêtre d'affichage" page 38.
3	Ouvrir/Fermer ▲ Pour ouvrir ou fermer le plateau à disque.
4	Compartiment de cassette (magnétoscope) Insérer une cassette vidéo ici.
5	Enregistrement/Enregistrement programmé ● Pour enregistrer ou activer la fonction d'enregistrement programmé.
6	Saut arrière/Balayage ◀◀/◀ <b>DVD</b> : Appuyer sur cette touche pour aller au début du chapitre ou de la piste actuelle ou au chapitre ou à la piste précédente. Appuyer sans relâcher pendant deux secondes pour une recherche rapide en arrière. <b>Magnétoscope</b> : Appuyer sur cette touche pour rembobiner la cassette en mode Stop (Arrêt) ou pour effectuer une recherche rapide d'image en arrière.
7	Lecture ▶ Pour lire une cassette pré-enregistrée ou un disque.

Composant	Description
8	Saut avant/Balayage ▶▶/▶▶ <b>DVD</b> : Appuyer sur la touche pour aller au début du chapitre ou de la piste suivante. Appuyer sans relâcher pendant deux secondes pour une recherche rapide en avant. <b>Magnétoscope</b> : Appuyer sur cette touche pour faire avancer la cassette en mode Stop (Arrêt) ou pour effectuer une recherche rapide d'image en avant.
9	Arrêt (■) Pour arrêter la lecture d'une cassette ou d'un disque.
10	Pause/Image par image   /  ▶ Pour arrêter momentanément la lecture d'une cassette ou d'un disque. Appuyer plusieurs fois sur cette touche pour une lecture image par image.
11	Éjecter ▲ Pour éjecter la cassette du magnétoscope.
12	Commande de volume Tourner le bouton dans le sens horaire pour augmenter le volume. Tourner le bouton dans le sens anti-horaire pour diminuer le volume.
13	DVD/VCR (sélection de la sortie : lecteur de DVD ou magnétoscope) Appuyer pour sélectionner DVD ou VCR comme la source en sortie à visualiser sur le téléviseur.
14	Mémorisation des canaux +/- Appuyer sur cette touche pour balayer en avant ou en arrière les stations de radio ou de TV mémorisées ou pour contrôler les pistes lors de la lecture d'une cassette vidéo.
15	AM/FM Pour basculer entre les bandes FM et AM.
16	Sélection de l'entrée Pour sélectionner la source d'entrée du magnétoscope (syntoniseur, Ligne 1 ou Ligne 2)
17	Entrée audio/Entrée vidéo Ligne 2 (gauche/droite) Pour la connexion d'une sortie audio et vidéo d'une source externe telle qu'un système audio, un téléviseur, un moniteur ou un magnétoscope.
18	Attente/Marche ⏻ Permet d'allumer ou d'éteindre l'appareil.

## Fenêtre d'affichage

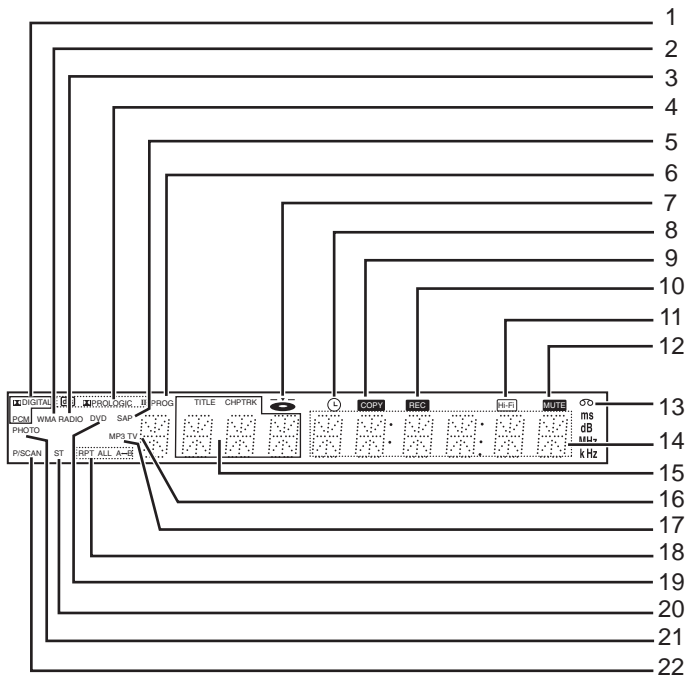

	Description
1	Affiche le flux audio actuel.
2	S'allume pendant la lecture d'un disque WMA.
3	S'allume lorsque la radio est en marche.
4	Affiche le mode d'ambiance actuel.
5	S'allume pendant la réception d'une émission bilingue SAP.
6	S'allume lorsque la lecture programmée est activée.
7	S'allume lorsqu'un disque est chargé dans le lecteur de DVD. Clignote lorsque le plateau à disque est ouvert.
8	S'allume lorsque le magnéto est en mode d'enregistrement programmé ou lorsqu'un enregistrement sur magnéto est en cours de programmation.
9	S'allume pendant la copie d'un disque DVD sur le magnéto.
10	S'allume pendant l'enregistrement d'une cassette vidéo sur le magnéto.
11	S'allume pendant la lecture sur le magnéto d'une cassette haute fidélité.
12	S'allume lorsque le son est mis en sourdine.
13	S'allume lors du chargement d'une cassette dans le magnéto.
14	Affiche la durée de lecture totale, la durée de lecture écoulée, la fréquence, la durée restante, l'état de la platine actuel, le mode d'ambiance et le volume.
15	Affiche le numéro de chapitre ou de piste ou de canal actuel.
16	S'allume lorsque le système de cinéma maison est en mode TV.
17	S'allume pour indiquer qu'un disque MP3 ou WMA est inséré.
18	Affiche le mode de lecture répétée.
19	S'allume pour indiquer qu'un disque DVD est chargé sur le système de cinéma maison.
20	S'allume pendant la réception d'une émission stéréo.

	Description
21	S'allume pour indiquer qu'un disque de fichiers JPEG est chargé sur le système de cinéma maison.
22	S'allume pour indiquer que le système de cinéma maison est en mode de balayage progressif.

## Panneau arrière

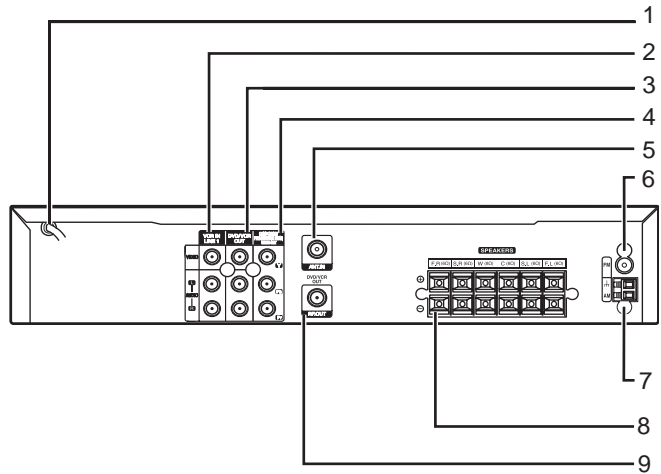

Composant	Description	
1	Cordon d'alimentation CA	Brancher sur une prise secteur.
2	Magnéto sur ligne 1 (Entrée vidéo/Entrée audio [gauche/droite])	Connecter la sortie audio/vidéo d'une source externe (système audio, TV ou moniteur, magnéto) à ces prises.
3	Sorties audio et vidéo magnéto/lecteur de DVD (gauche/droite)	Pour la connexion à un téléviseur équipé d'entrées audio et vidéo.
4	Sortie vidéo balayage progressif / composantes (Y, Pb, Pr) (sortie DVD)	Pour la connexion à un téléviseur équipé d'entrées à composantes (Y, Pb, Pr).
5	Entrée antenne TV	Pour la connexion d'une antenne VHF/UHF ou d'un câble de câblodiffusion à cette borne.
6	Antenne FM	Brancher l'antenne FM sur cette prise.
7	Antenne AM	Brancher l'antenne AM sur cette prise.
8	Connexions des haut-parleurs	Connecter les six haut-parleurs à ces prises.
9	Sortie coaxiale	Pour la connexion à un téléviseur équipé d'entrées coaxiales.

### Précautions

Ne pas toucher les broches internes des prises sur le panneau arrière. Les décharges électrostatiques peuvent provoquer des dommages permanents à l'appareil.

## Télécommande

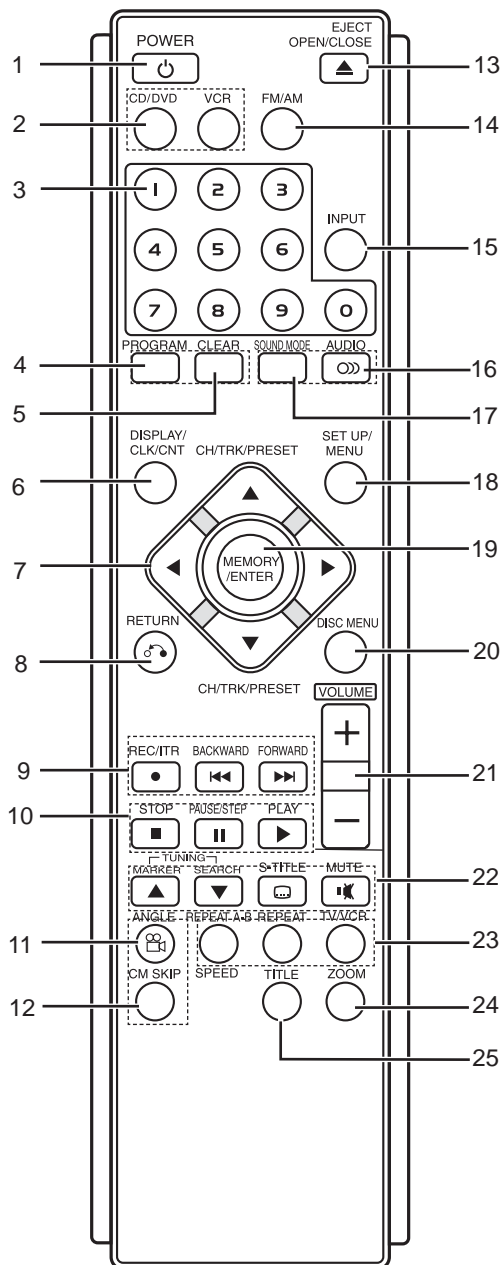

Composant	Description
1	Puissance  Permet d'allumer ou d'éteindre l'appareil.
2	Sélecteur CD/DVD/VCR Appuyer sur cette commande pour sélectionner la source de sortie (lecteur de CD/DVD ou magnéto) à visualiser sur le téléviseur.
3	Touches numériques 0-9 Pour saisir des chiffres dans un menu par exemple.
4	Programme Appuyer sur cette touche pour ouvrir ou fermer le menu Program (Programme).
5	Effacer Pour effacer un numéro de piste sur le menu Programme ou un signet dans le menu Marker Search (Recherche des signets). Appuyer sur cette touche pour effacer des chaînes programmées de la mémoire du syntoniseur.

Composant	Description
6	Affichage/CLK/CNT Pour visualiser le menu d'écran (OSD). Appuyer sur cette touche pour basculer entre les modes horloge, compteur de cassette et durée de lecture de cassette restante sur l'affichage.
7	Gauche  / Droite  / Haut  / Bas  Pour naviguer sur le menu d'écran. Pour changer également de canaux sur un magnéto ou des stations à la radio.
8	Retour Pour quitter le menu Setup (Configuration).
9	Enregistrement/Enregistrement programmé  Pour enregistrer sur une cassette ou activer la fonction d'enregistrement programmé.  Arrière <b>En mode DVD :</b> Appuyer sans relâcher sur cette touche pour lancer une recherche arrière ; appuyer sur cette touche pour aller au début d'un chapitre ou d'une piste en cours de lecture ou pour aller au chapitre ou à la piste précédente. <b>En mode magnéto :</b> Appuyer sur cette touche pour rembobiner la cassette si le magnéto est en mode STOP (Arrêt) ou pour effectuer une recherche d'image rapide en arrière.  Avant <b>En mode DVD :</b> Appuyer sans relâcher sur cette touche pour lancer une recherche avant ou appuyer sur cette touche pour aller au début du chapitre ou de la piste suivante. <b>En mode magnéto :</b> Appuyer sur cette touche pour faire avancer la cassette si le magnéto est en mode STOP (Arrêt) ou pour effectuer une recherche d'image rapide en avant.
10	Arrêt  Appuyer sur cette touche pour interrompre la lecture.  Pause/Image par image  Appuyer une fois sur cette touche pour arrêter momentanément la lecture ou l'enregistrement. Appuyer plusieurs fois sur cette touche pour une lecture image par image.  Lecture  Pour commencer la lecture.
11	Angle Pour sélectionner un angle de prise de vues différent si le disque DVD en comporte.
12	CM Skip Appuyer sur cette touche pour sauter 30 secondes de contenu enregistré.
13	Éjecter/Ouvrir/Fermer  Appuyer sur cette touche pour ouvrir et fermer le plateau à disque ou éjecter une cassette vidéo du magnéto.
14	Syntoniseur FM/AM Pour basculer entre les bandes FM et AM de la radio.
15	Entrée Pour sélectionner la source du magnéto (syntoniseur, ligne 1 ou ligne 2).
16	Audio Pour sélectionner une langue audio (DVD) ou un canal audio (CD).
17	Mode Son Pour sélectionner le mode son.
18	Configuration/Menu Appuyer sur cette touche pour accéder à ou quitter le menu de configuration DVD et le menu magnéto.



	Composant	Description
19	Mémoire/Entrée	Appuyer pour sélectionner un élément de menu. Appuyer pour afficher des fonctions sur l'écran de TV. Appuyer pour stocker la fréquence d'une station de radio dans la mémoire du syntoniseur.
20	Menu du disque	Permet d'accéder au menu d'un disque DVD.
21	Volume (+/-)	Pour régler le volume des haut-parleurs.
22	Signet ▲	Appuyer pour marquer un point quelconque d'un DVD au cours de sa lecture.
	Recherche ▼	Appuyer sur cette touche pour afficher le menu de recherche des signets.
	Sous-titres	Pour sélectionner la langue des sous-titres.
	Sourdine	Appuyer activer ou désactiver le son.
23	Lecture en boucle A-B, Vitesse	Pour répéter la lecture d'une section marquée d'un signet. Pour sélectionner une vitesse d'enregistrement.
	Répéter	Pour répéter la lecture d'un chapitre, d'une piste, d'un titre ou de l'ensemble.
	TV/ Magnétoscope	Appuyer pour la visualisation de canaux sélectionnés par le syntoniseur du magnétoscope ou du téléviseur.
24	Zoom	Cette touche permet d'agrandir l'image vidéo d'un DVD.
25	Titre	Appuyer sur cette touche pour afficher le menu des titres d'un DVD.

**Remarque**

Cette télécommande utilise les mêmes boutons pour le magnétoscope et le lecteur de DVD. Pour contrôler le magnétoscope, appuyer sur la touche VCR. Pour contrôler le lecteur de DVD, appuyer sur la touche DVD.

**Installation des piles dans la télécommande**

**Pour installer les piles dans la télécommande :**

- 1 Détacher le couvercle du compartiment des piles au dos de la télécommande.
- 2 Insérer deux piles AAA (R03) en alignant correctement les polarités (+) et (-).

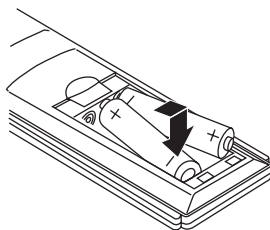

- 3 Remettre le couvercle du compartiment des piles.

**Précautions**

- Ne jamais mélanger des piles neuves et usagées.
- Ne jamais mélanger des piles de types différents (standard et alcalines, par exemple).

## Utilisation de disques

### Disques compatibles

Le lecteur de DVD est compatible avec les disques suivants :

	Disque	Description
	DVD	Disques vidéo DVD (8 ou 12 cm)
	CD	Disques CD audio (8 ou 12 cm)
	DVD-RW	DVD contenant des fichiers MP3, WMA ou JPEG
	DVD+RW	DVD contenant des fichiers MP3, WMA ou JPEG
	CD-R	CD contenant des fichiers MP3, WMA ou JPEG
	CD-RW	CD contenant des fichiers MP3, WMA ou JPEG

**Remarque**

- En fonction des conditions de l'équipement d'enregistrement ou du disque lui-même (CD-R/RW, DVD-RW, DVD+RW), certains disques ne pourront pas être lus sur ce lecteur.
- Ne pas apposer de sceau ou d'étiquette sur une face ou l'autre (la face étiquette ou la face enregistrement) d'un disque.
- Ne pas utiliser des CD de forme irrégulière (par exemple, cordiforme ou octogonale). Des défaillances de fonctionnement pourraient s'ensuivre.

### Fonctionnement de base du lecteur de DVD

Certaines opérations de lecture de disques DVD peuvent être programmées par le fabricant de DVD. Ce lecteur lit des disques DVD en fonction de leur contenu tel qu'il a été conçu par le fabricant. Certains fonctionnalités de lecture du lecteur peuvent être indisponibles ou d'autres peuvent avoir été ajoutées.

Veiller à consulter les instructions fournies avec les disques DVD. Certains DVD à usage commercial peuvent être incompatibles avec ce lecteur.

**Codes régionaux**



Ce lecteur de DVD a été conçu et fabriqué pour la lecture de logiciel de DVD encodé pour la Région 1. Le code régional sur les étiquettes de certains DVD indique quel type de lecteur peut lire ces disques. Ce lecteur ne peut lire que les DVD étiquetés **1** ou **ALL** (Tous). Si d'autres types de disques sont insérés, le message **Check Regional Code** (Vérifier le code régional) apparaîtra sur l'écran de TV. Certains DVD qui ne comportent pas d'étiquette de code régional peuvent néanmoins être sujets à des restrictions géographiques de lecture et ne seront donc pas lisibles.

## Lexique des disques

### **Titre (disques vidéo DVD uniquement)**

Un titre est le film principal ou documentaire secondaire ou documentaire complémentaire ou un album musical. À chaque titre est attribué un numéro de référence de titre pour faciliter sa localisation.

### **Chapitre (disques vidéo DVD uniquement)**

Les chapitres sont les sections d'une composition musicale ou vidéo qui sont plus petites que les titres. Un titre est composé d'un ou de plusieurs chapitres. À chaque chapitre est attribué un numéro de chapitre pour faciliter sa localisation. Certains disques n'ont pas de chapitres.

### **Piste (CD audio uniquement)**

Les pistes sont les sections d'une composition musicale sur un CD audio. À chaque piste est assigné un numéro pour faciliter la localisation de la piste souhaitée.

## Lexique audio

### **DTS**

Permet d'apprécier 5.1 ou six canaux discrets d'enregistrements audio de haute qualité en provenance de sources programmatiques DTS telles que des DVD ou des CD portant la marque de commerce. La technologie du son ambiophonique numérique DTS offre près de six canaux audio DTS transparents offrant une clarté sonore exceptionnelle dans un champ sonore véritable à 360°. L'acronyme DTS est une marque de commerce de DTS Technology, LLC. Ce lecteur est fabriqué sous la licence de DTS Technology, LLC.

### **Dolby Digital**

Le format ambiophonique Dolby Digital offre près de 5.1 canaux de son ambiophonique numérique à partir d'une source programmatique Dolby Digital. La lecture de DVD portant le label  assure un son d'une qualité encore supérieure, d'une précision spatiale plus élevée et d'une gamme dynamique rehaussée.

### **Pro Logic**

Utiliser ce mode pour la lecture d'un film ou d'un canal Dolby Digital 2 portant le label . Ce mode simule l'écoute dans une salle de cinéma ou une salle de concert – un effet d'une intensité unique à la technologie du son ambiophonique Dolby Pro Logic. L'effet du mouvement de l'image son vers l'avant, l'arrière, la gauche et la droite ainsi que la sensation d'une position fixe de l'image son n'ont jamais été aussi clairs et aussi dynamiques.

### **Pro Logic (II)**

Dolby Pro Logic II crée cinq canaux de sortie à largeur de bande totale depuis des sources à deux canaux. Cette création est effectuée avec un décodeur d'ambiance matriciel évolué, de haute pureté, qui extrait les propriétés spatiales de l'enregistrement initial sans ajouter de nouveaux sons ni de colorations tonales.

### **Mode Movie (Film)**

Le mode film est destiné aux émissions télévisées en stéréo et à tous les programmes à encodage ambiophonique Dolby. Cela produit un champ acoustique directionnel amélioré proche de la qualité sonore de canaux 5.1 discrets.

### **Mode Music (Musique)**

Le mode Musique est destiné à l'écoute des enregistrements musicaux stéréo.

### **Mode Matrix (Matriciel)**

Équivalent au mode Music sauf pour la logique d'amélioration directionnelle qui est désactivée. Cette option peut être utilisée pour améliorer les signaux mono en donnant l'impression qu'ils sont *plus puissants*.

### **3D SURROUND (Son ambiophonique 3D)**

Ce lecteur peut produire un son ambiophonique 3D, grâce à la technologie du son ambiophonique 3D, qui simule la lecture audio multicanal à partir de deux haut-parleurs stéréo conventionnels, au lieu des cinq haut-parleurs ou plus généralement requis pour écouter un programme audio multicanal à partir d'un système de cinéma maison. Cette fonctionnalité est disponible avec les DVD encodés Dolby Pro Logic et les pistes audio Dolby Digital.

### **BYPASS (mode Évitement)**

Le logiciel avec signaux audio ambiophoniques multicanaux est exécuté selon la façon dont il a été enregistré.

## Mode son

Profiter du son ambiophonique en sélectionnant l'un des champs sonores pré-programmés en fonction du programme à écouter.

### **Lecture d'un DVD**

Il est possible de changer de mode de sortie audio numérique en appuyant sur la touche **AUDIO** de la télécommande au cours de la lecture. Bien que le contenu d'un DVD varie d'un disque à l'autre, le fonctionnement de base peut être décrit de la façon suivante lorsque cette fonctionnalité est utilisée.

- Après avoir sélectionné deux canaux en appuyant sur la touche **AUDIO** appuyer sur la touche **SOUND MODE** de façon répétée. Les options de mode sonore sont les suivantes :
  - Bypass (Évitement)
  - PRO Logic
  - Movie (Film)
  - Music (Musique)
  - Matrix (Matriciel)
  - 3D Surround (Son ambiophonique 3D)
- Après avoir sélectionné le canal 5.1 en appuyant sur la touche **AUDIO** appuyer sur la touche **SOUND MODE**. **BYPASS** est la seule option possible.

## Lecture d'un CD

À chaque pression de la touche **SOUND**, le mode son du CD audio est modifié dans l'ordre suivant :

- Bypass (Évitement)
- PRO Logic
- Music (Musique)
- Matrix (Matricé)
- 3D Surround (Son ambiophonique 3D)

### Remarque

- Le lecteur mémorise la dernière configuration de mode pour chaque source, individuellement.
- Il est possible d'identifier le format d'encodage du logiciel de programme sur l'emballage.  
Les disques Dolby Digital portent le logo . Les programmes encodés Dolby Surround sont identifiés par le logo . Les disques DTS Digital Surround sont marqués du sigle DTS.
- Lorsque des pistes sonores sont lues à une fréquence d'échantillonnage de 96 kHz, les signaux de sortie sont convertis à la fréquence d'échantillonnage de 48kHz.

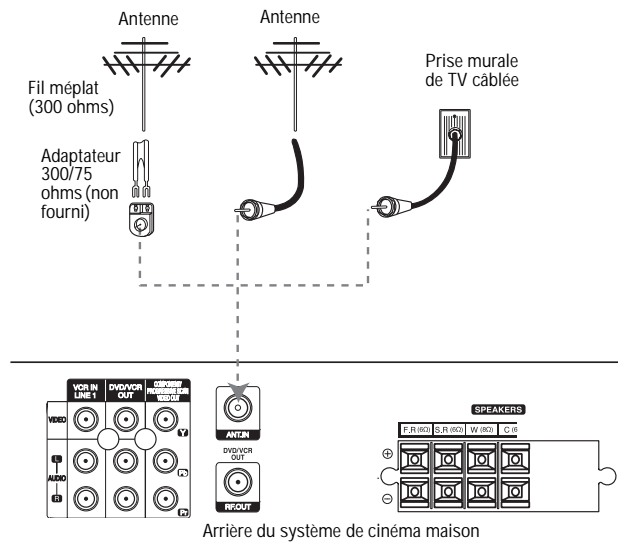

Arrière du système de cinéma maison

### Remarque

Pour la lecture d'un DVD ou d'une cassette vidéo, le système de cinéma maison est conçu de telle façon que le son n'est transmis que depuis les cinq haut-parleurs et le caisson d'extrêmes graves du système de cinéma maison. Aucune sortie son n'est fournie au téléviseur si ce dernier est connecté à la prise MONITOR OUT (Sortie moniteur) du système de cinéma maison au moyen de câbles en option.

## Connexion du système de cinéma maison.

### Remarque

- Il existe diverses façons de connecter le système de cinéma maison, en fonction du téléviseur et d'autres équipements à y connecter. Utiliser les connexions décrites de la page 42 à la page 44.
- Consulter les manuels du téléviseur, du magnétoscope et du système stéréo pour effectuer les meilleures connexions.
- S'assurer que le système de cinéma maison est connecté directement au téléviseur. Syntoniser le téléviseur au canal d'entrée vidéo correct.
- Ne pas connecter le système de cinéma maison par l'intermédiaire d'un autre magnétoscope. L'image DVD pourrait être déformée par le système de protection contre la copie.

## Connexion d'une antenne ou de la télévision câblée au système de cinéma maison.

**Pour la connexion d'une antenne ou de la télévision câblée au système de cinéma maison :**

- 1 Débrancher les câbles de l'antenne ou de la télévision câblée de l'arrière du téléviseur.
- 2 Identifier le type de câble en provenance de l'antenne ou de la télévision câblée. S'il s'agit d'un câble rond comme illustré, c'est alors un câble coaxial d'antenne de 75 ohms. Ce câble se branche directement à la prise marquée ANTENNA/CABLE IN (Entrée antenne/câble) sur le système de cinéma maison.

### Remarque

Si le câble d'antenne est du type plat, le brancher sur un adaptateur d'antenne (300 ohms à 75 ohms) (non fourni) et brancher l'adaptateur dans la prise ANTENNA/CABLE IN (Entrée câble/antenne). L'adaptateur ne se visse pas sur la prise, il s'adapte simple sur elle.

### Connexion sans décodeur

Si le câble est connecté au téléviseur sans décodeur/décrypteur, dévisser le câble du téléviseur et le brancher sur la prise d'entrée ANTENNA/CABLE IN du système de cinéma maison. Utiliser le câble coaxial rond fourni pour relier la prise de sortie ANTENNA/CABLE OUT du système de cinéma maison et la prise d'entrée d'antenne de 75 ohms du téléviseur. Grâce à cette connexion, il est possible de capter tous les canaux de bande moyenne, de superbande et d'hyperbande.

### Connexion à un décodeur

Si le système de TV câble local requiert l'usage d'un décodeur, observer les instructions suivantes : Ce branchement de câbles permet le fonctionnement du téléviseur et du système de cinéma maison.

### Pour visionner ou enregistrer un canal de TV câblée :

- 1 Syntoniser le téléviseur sur le canal de sortie du système de cinéma maison (CH 3 ou 4).
- 2 Régler le sélecteur de canaux du système de cinéma maison sur le canal de sortie du décodeur de TV câblée à l'aide de la touche ▲ ou ▼ du système de cinéma maison (exemple : CH3)
- 3 Sélectionner le canal à visionner ou à enregistrer au niveau du décodeur.

### Remarque

- Il n'est pas possible d'enregistrer une émission tout en regardant une autre avec ce type de connexion.
- En cas d'utilisation d'un décodeur pour syntoniser les canaux, il n'est pas nécessaire d'effectuer la Configuration automatique des canaux comme indiqué à la page 47.

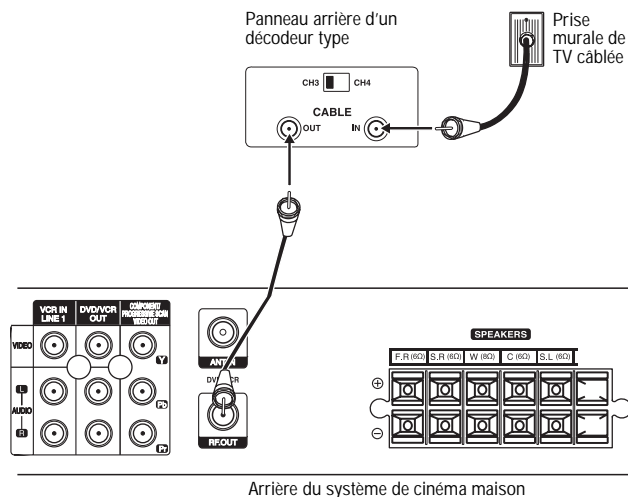

Arrière du système de cinéma maison

### Connexion du système de cinéma maison au téléviseur

Connecter le système de cinéma maison au téléviseur à l'aide de l'une des méthodes suivantes :

- "Connexion coaxiale RF" page 43
- "Connexion audio et vidéo" page 43
- "Connexion des composantes vidéo (ColorStream®)" page 43
- "Connexion Progressive Scan [Balayage progressif] (ColorStream® pro)" page 44

#### Connexion coaxiale RF

Connecter la prise de sortie ANTENNA/CABLE OUT du système de cinéma maison à la prise d'entrée ANTENNA in du téléviseur à l'aide d'un câble coaxial de 75 ohms.

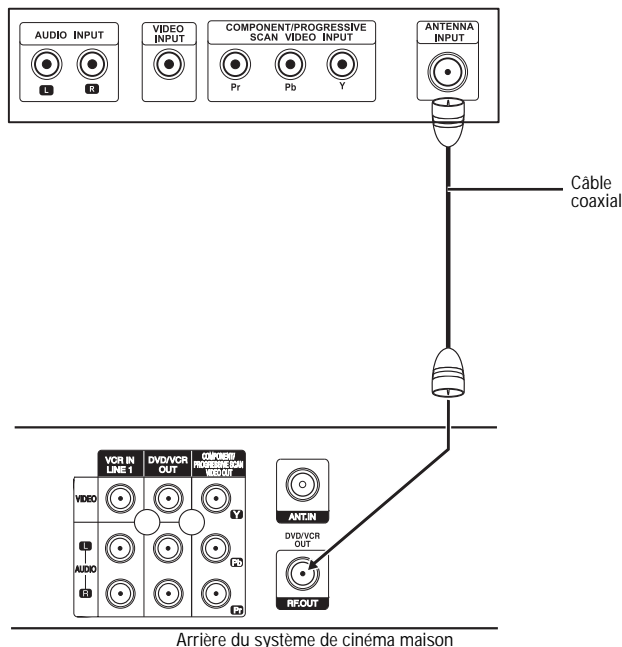

Arrière du système de cinéma maison

#### Remarque

Pour cette méthode de connexion, syntoniser le téléviseur sur le canal de sortie RF du système de cinéma maison (CH 3 ou 4).

### Pour régler le canal de sortie RF du système de cinéma maison :

- 1 Le système de cinéma maison étant hors tension, appuyer sans relâcher sur la touche **CH/PRESET** (-/+) (Mémorisation des canaux) du panneau avant pendant plus de cinq secondes. Le système de cinéma maison se met sous tension de lui-même et **RF-03** ou **RF-04** apparaît sur l'affichage.
- 2 Appuyer sur la touche **CH/PRESET** (-/+) du panneau avant pour changer le canal de sortie RF (CH 03 ou CH 04).
- 3 Mettre le système de cinéma maison hors tension puis de nouveau sous tension.
- 4 Sélectionner le canal 3 ou 4 du téléviseur, en fonction du canal de sortie RF sélectionné.

### Connexion audio et vidéo

#### Pour connecter le système de cinéma maison au téléviseur à l'aide des prises AV :

- 1 Connecter la prise VIDEO OUT (Sortie vidéo) du système de cinéma maison à la prise d'entrée vidéo du téléviseur à l'aide du câble vidéo fourni.

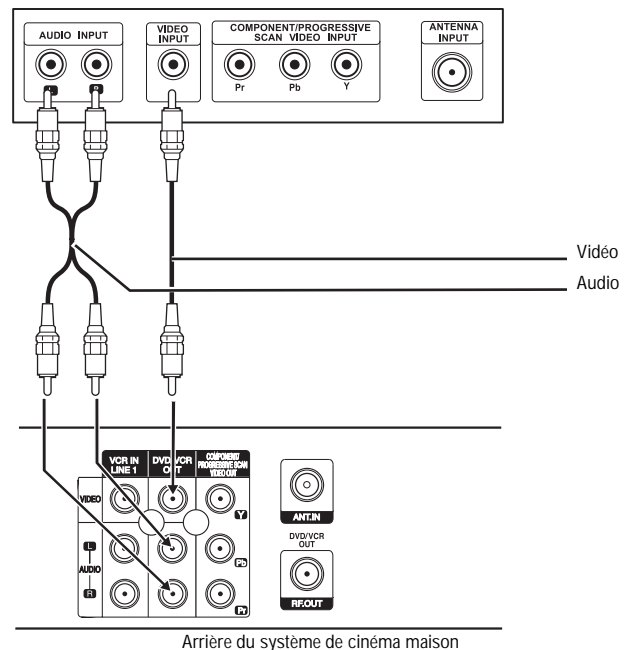

Arrière du système de cinéma maison

- 2 Connecter les prises de sortie AUDIO OUT gauche et droite du système de cinéma maison aux prises d'entrée audio gauche et droite du téléviseur à l'aide des câbles audio fournis.

#### Remarque

En cas d'utilisation de cette connexion, régler le sélecteur Source du téléviseur sur VIDEO.

### Connexion des composantes vidéo (ColorStream®)

#### Remarque

La lecture de DVD peut également s'effectuer à l'aide de la connexion COMPONENT/ PROGRESSIVE SCAN VIDEO OUT (Sortie vidéo balayage progressif / composantes) Le syntoniseur et le magnétoscope ne communiquent en sortie que par l'intermédiaire de la prise de sortie RF. OUT (D) ou de la prise de sortie (A, V) du système de cinémas maison.



## Pour connecter le lecteur de DVD au téléviseur à l'aide des composants vidéo :

- 1 Connecter les prises COMPONENT/PROGRESSIVE SCAN VIDEO OUT (Sortie vidéo à composantes / balayage progressif) du système de cinéma maison aux prises d'entrée correspondantes du téléviseur à l'aide des câbles Y Pb Pr (C).

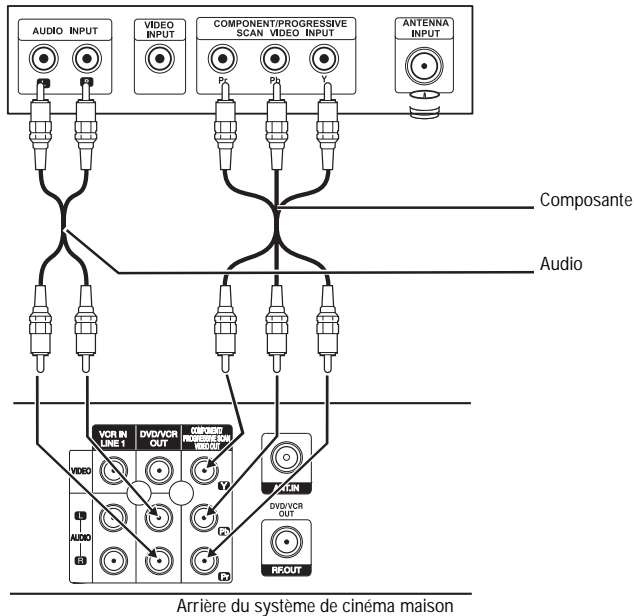

- 2 Connecter les prises de sortie AUDIO OUT gauche et droite du système de cinéma maison aux prises d'entrée audio gauche et droite du téléviseur à l'aide des câbles audio fournis.

### Remarque

- Régler Progressive Scan (balayage progressif) sur **On** (Activé) dans le menu de configuration DVD pour le balayage progressif, voir "Menu image" page 53.
- Le balayage progressif ne fonctionne pas avec les connexions vidéo analogiques (prise jaune VIDEO OUT [Sortie vidéo] et S-VIDEO OUT [Sortie S-Vidéo]).

### Connexion Progressive Scan [Balayage progressif] (ColorStream® pro)

### Remarque

- La lecture de DVD peut également s'effectuer à l'aide de la connexion COMPONENT/ PROGRESSIVE SCAN VIDEO OUT (Sortie vidéo balayage progressif / composantes) Le syntoniseur et le magnétoscope ne communiquent en sortie que par l'intermédiaire de la prise de sortie RF.OUT (D) ou de la prise de sortie (A, V) du système de cinémas maison.
- Si le téléviseur est du type haute-définition ou *compatible au numérique*, il est possible de profiter de la sortie de balayage progressif du système de cinéma maison pour obtenir la plus haute qualité vidéo possible.
- Si le téléviseur n'accepte pas le format Progressive Scan, l'image paraît brouillée si tentative est faite d'utiliser le balayage progressif sur le système de cinéma maison.

## Pour connecter le lecteur de DVD au téléviseur à l'aide du balayage progressif :

- 1 Connecter les prises COMPONENT/PROGRESSIVE SCAN VIDEO OUT (Sortie vidéo à composantes / balayage progressif) de l'appareil aux prises du téléviseur à l'aide d'un câble Y Pb Pr (C).

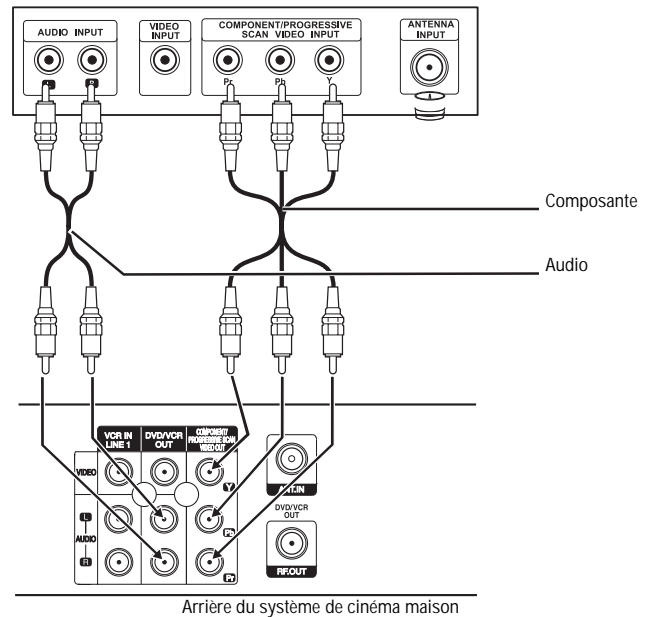

- 2 Connecter les prises de sortie AUDIO OUT gauche et droite du système de cinéma maison aux prises d'entrée audio gauche et droite du téléviseur (A) à l'aide des câbles audio fournis.

### Remarque

- Régler Progressive Scan (balayage progressif) sur **On** (Activé) dans le menu de configuration DVD pour le balayage progressif, voir "Menu image" page 53.
- Le balayage progressif ne fonctionne pas avec les connexions vidéo analogiques (prise jaune VIDEO OUT [Sortie vidéo] et S-VIDEO OUT [Sortie S-Vidéo]).



## Connexion de périphériques au système de cinéma maison

### Pour connecter des périphériques au système de cinéma maison :

- Connecter les prises LINE 1 ou LINE 2 du système de cinéma maison aux prises AUDIO/VIDEO OUT (Sortie audio/vidéo) de la composante accessoire à l'aide des câbles audio/vidéo en option.

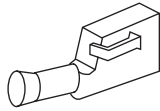

Composante accessoire telle que magnétoscope, caméscope, caméra vidéo, récepteur satellite ou lecteur de disque laser.

Panneau de prises du périphérique

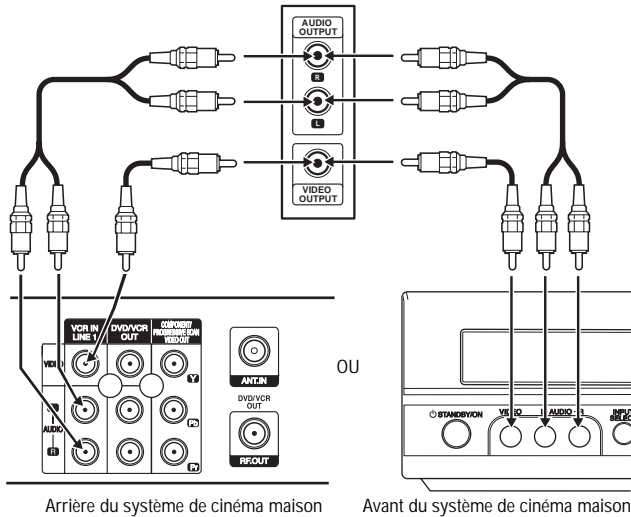

Arrière du système de cinéma maison

Avant du système de cinéma maison

## Connexion des antennes radio au système de cinéma maison

Connecter les antennes AM et FM fournies afin de pouvoir écouter la radio.

### Pour connecter les antennes radio :

- 1 Connecter l'antenne AM cadre au connecteur d'antenne AM.

- 2 Connecter l'antenne filaire FM au connecteur d'antenne FM.

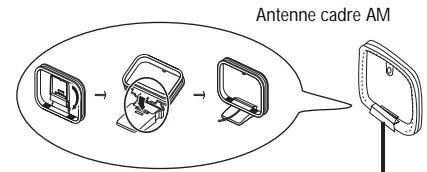

Antenne cadre AM

Antenne filaire FM

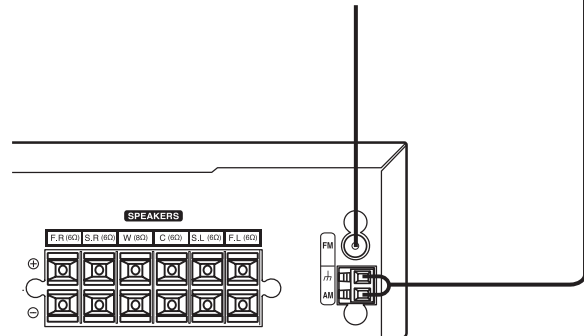

### Remarque

- Pour éviter les parasites, écarter l'antenne cadre AM du système de cinéma maison et d'autres dispositifs.
- Veiller à déployer complètement l'antenne filaire FM.
- Après connexion de l'antenne filaire FM, garder l'antenne à l'horizontale autant que possible.

## Connexion des haut-parleurs à l'appareil

Connecter les haut-parleurs à l'aide des câbles fournis.

Pour obtenir la meilleure sonorité d'ambiance, ajuster la distance des haut-parleurs et les réglages de niveau. Pour plus d'informations, voir "Configuration des haut-parleurs" page 53.

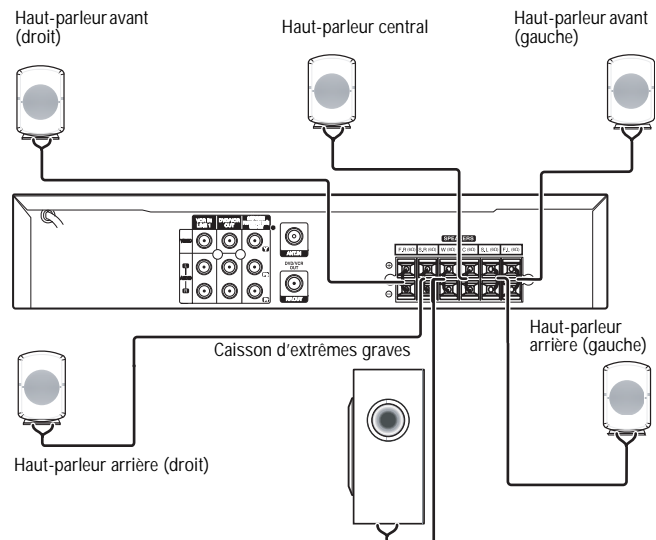

**Remarque**

- Vérifier que le câble du haut-parleur est bien branché à la borne correcte des connecteurs : Le + au + et le - au -. Si les câbles sont inversés, le son est déformé et les graves ne seront pas émis.
- Lorsque le son est augmenté, régler le niveau en prenant soin d'éviter un volume de sortie trop élevé des haut-parleurs.
- En mode magnétoscope, seulement 2 canaux stéréo seront disponibles (avant gauche, avant droit et caisson d'extrêmes graves). Le son des haut-parleurs central et arrière peut ne pas être audible pendant la lecture par le magnétoscope (pour plus d'information sur le mode son, voir "Mode son" page 41.)
- Ne pas retirer le couvercle avant des haut-parleurs.

## Fixation du tore magnétique

Ne pas oublier de fixer le tore magnétique aux câbles des haut-parleurs. Le tore magnétique réduit les bruits indésirables.

### Pour fixer le tore magnétique :

- 1 Ouvrir le tore magnétique par pression sur le cliquet

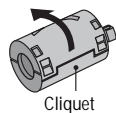

- 2 Faire un tour de câble autour du tore magnétique.



- 3 Refermer le tore magnétique. Un déclic doit se faire entendre.

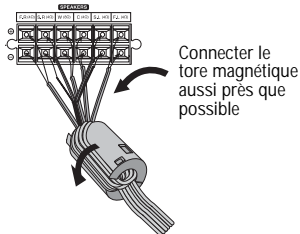

**Remarque**

Fixer le tore magnétique aussi près que possible de l'appareil.

## Agencement des haut-parleurs

Pour une installation normale, utiliser six haut-parleurs (deux à l'avant, un au centre, deux à l'arrière et un caisson d'extrêmes graves).

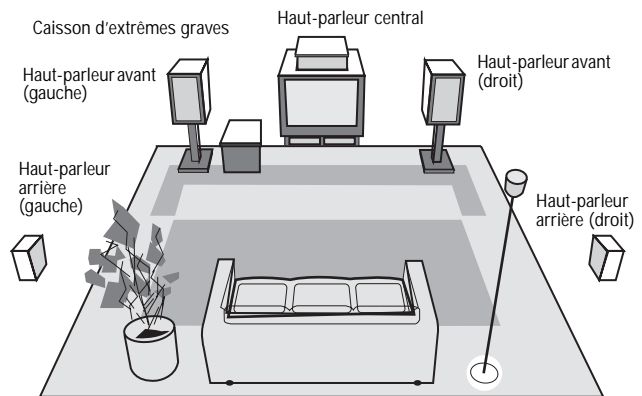

Exemple d'agencement de haut-parleurs

### Haut-parleurs avant

À partir de la position d'écoute, écarter les haut-parleurs d'une distance équivalente en conservant un angle de 45° entre eux.

### Haut-parleur central

Les haut-parleurs central et avant doivent être à la même hauteur. Placer le haut-parleur central au-dessus ou au-dessous du téléviseur, tel qu'illustré.

### Haut-parleurs arrière

Placer les haut-parleurs arrière gauche et droit en arrière de la zone d'écoute. Ces haut-parleurs recréent la sonorité et l'atmosphère requis pour la reproduction ambiophonique. Pour des résultats optimisés, ne pas installer les haut-parleurs arrière trop en arrière de la position d'écoute et les positionner au niveau des oreilles de la personne qui écoute, voire au-dessus. Il est aussi efficace de diriger les haut-parleurs arrière vers un mur ou le plafond pour une dispersion supplémentaire du son.

Pour une pièce de plus petite taille, si l'auditeur est proche du mur arrière, positionner les haut-parleurs arrière à l'opposé l'un de l'autre et 24 à 36 pouces (61 à 91,4 cm) au-dessus des oreilles de l'auditeur.

### Caisson d'extrêmes graves

Pour obtenir une excellente sonorité des graves ou un son d'ambiance Dolby Digital, il convient de connecter un caisson d'extrêmes graves. Positionner le caisson d'extrêmes graves n'importe où à l'avant.

# Configuration du magnétoscope

## Utilisation des menus d'écran (OSD)

Certaines des fonctions suivantes s'affichent pendant le fonctionnement du magnétoscope.

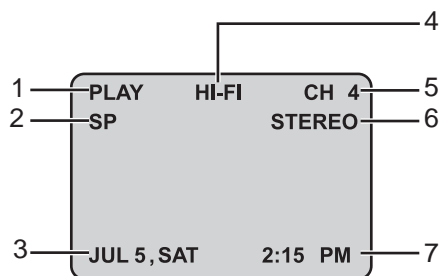

## DÉTAILS SUR L'ÉMISSION

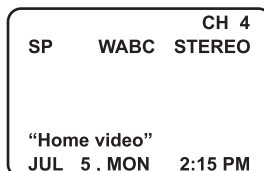

Écran d'information rapide (Indicatif de la chaîne)

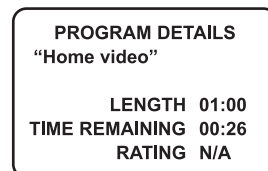

Écran d'information rapide (Détails sur l'émission)

Détails	Description
LONGUEUR	Indique la durée de l'émission.
DURÉE RESTANTE	Indique la durée restante de l'émission.
CLASSIFICATION	Indique la classification de l'émission diffusée (N/A, G, PG, PG-13, R, NC-17, X, et non classifié). N/A signifie que la classification des films n'est pas applicable à cette émission.

	Affichage	Description
1	Fonction	Affiche la fonction en cours.
2	Vitesse de la cassette	Affiche la vitesse de la cassette.
3	Date	Affiche la date actuelle (au format Mois/Date/Jour)
4	Hi-Fi (Haute fidélité)	Signifie que la cassette en cours de lecture est enregistrée en haute fidélité.
5	Canal	Indique le canal sélectionné ou LINE1 ou LINE2.
6	Stéréo/SAP	Affiche le type de signal audio reçu par le syntoniseur du magnétoscope. <b>REMARQUE :</b> MONO n'est pas affiché.
7	Heure/décompte/durée restante	Affiche l'heure, le compteur de défilement de bande et la durée restante de la cassette.

Appuyer sur **MEMORY/ENTER** (Mémoire/Entrée) pour changer l'affichage de l'OSD.

### Remarque

- La fonction affiche la durée restante sur le téléviseur pendant cinq secondes.
- L'heure, le compteur de défilement de bande et l'information sur la durée restante continuent de s'afficher jusqu'à l'appui de la touche MEMORY/ENTER.
- Le compteur de défilement de bande et l'indicateur de la durée restante de la cassette ne s'affichent que si celle-ci est insérée. De même, l'indicateur de la durée restante de la cassette s'affiche après chaque activité de la cassette.

## Information rapide

Si les services de données étendues (XDS) sont intégrés aux signaux normaux de télévision dans la zone d'émission ou si la cassette en lecture a été enregistrée avec des signaux XDS, l'indicatif de la chaîne, le titre et les détails sur l'émission sont affichés sur le téléviseur.

Lors de la visualisation d'un canal avec des signaux de services de données étendus (XDS), appuyer sur **MEMORY/ENTER** et l'indicatif de la chaîne s'affiche sur le téléviseur. Appuyer de nouveau sur **MEMORY/ENTER** et l'information sur l'émission s'affiche sur le téléviseur.

Lors de la visualisation d'une cassette enregistrée avec des signaux de services de données étendus (XDS), appuyer deux fois sur **MEMORY/ENTER** et le titre et les détails de l'émission s'affichent sur le téléviseur.

## Accès aux menus d'écran

Les fonctions **SETUP** (Configuration), **CLOCK** et **PROGRAM** (Enregistrements programmés) sont accessibles par les menus d'écran.

### Sélection du menu

La télécommande permet de régler plusieurs fonctionnalités du magnétoscope.

### Pour régler une fonctionnalité du magnétoscope :

- 1 Appuyer sur **MENU**. Le menu principal s'affiche.
- 2 Sélectionner le sous-menu à l'aide des touches **▲** ou **▼**, puis appuyer sur **MEMORY/ENTER** (Mémoire/Entrée).

### Remarque

Les menus restent affichés pendant trois minutes.

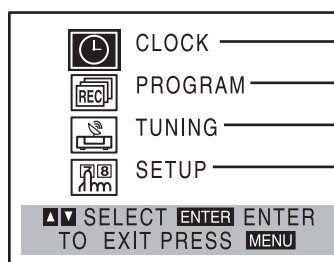

Réglage de l'heure (page 49)

Programmation (page 56)

Syntonisation (page 48)

Configuration (page 47)

- 3 Appuyer sur **MENU** quand les réglages ont été effectués.

### Options du menu de configuration du magnétoscope

- 1 Appuyer sur **MENU**. Le menu principal s'affiche.

- Appuyer sur ▲ ou ▼ pour sélectionner **SETUP** (Configuration), puis sur **MEMORY/ENTER** (Mémoire/Entrée). Le menu de configuration s'affiche.

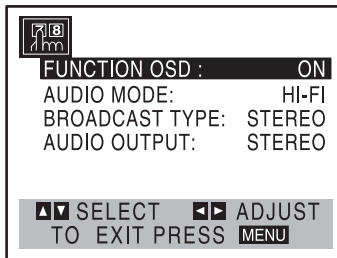

- Appuyer sur ▲ ou ▼ pour sélectionner une option du menu de configuration.
- Appuyer sur ◀ ou ▶ pour modifier un paramètre.
- Appuyer sur **MENU** quand les réglages ont été effectués.

Paramètre	Description
Function OSD (Fonction OSD)	Permet activer ou de désactiver l'affichage des menus d'écran. Sélectionner ON (Activé) et OFF (Désactivé) avec ◀ ou ▶.
Audio mode (Mode audio)	Le magnétoSCOPE est doté de deux systèmes de lecture audio, le système VHS haute fidélité de haute qualité et le système standard NORMAL mono. La même audio est en général enregistrée sur les deux systèmes. Le son du système VHS haute fidélité est émis par deux canaux séparés (gauche et droit) et le système NORMAL émet un son monophonique. La piste normale est toujours lue afin que la cassette puisse être lue sur un magnétoSCOPE qui n'a pas le VHS haute fidélité. Sélectionner HI-FI (Haute fidélité) ou NORMAL avec ◀ ou ▶.
Broadcast type (Type d'émission)	MTS (Transmission multivoie de signaux sonores en télévision) transmet la stéréo et les signaux bilingues de la seconde trame sonore (SAP). Régler ce paramètre sur la valeur souhaitée quand les deux signaux MTS, stéréo et SAP sont reçus. Quand seulement l'un des signaux MTS est reçu, le magnétoSCOPE sélectionne automatiquement le mode de réception correspondant (Stéréo ou SAP), quelque soit la valeur sélectionnée. Pour le fonctionnement normal, le réglage est sur STEREO. Le magnétoSCOPE enregistre alors une émission en stéréo si elle est dans ce mode ou en mono si elle n'est pas en stéréo. Pour des émissions à signal stéréo ou SAP faible, le réglage sur MONO peut permettre d'obtenir un son plus clair. Sélectionner STEREO, SAP ou MONO à l'aide des touches ◀ ou ▶.
Audio output (Sortie audio)	Est utilisé pendant la lecture (quand AUDIO MODE [HI-FI/NORMAL] est réglé sur HI-FI) pour la sélection des signaux de sortie audio à partir des prises de sortie audio [AUDIO OUT] (canal L [G] et R [D]) et sortie RF (RF OUT). Ce réglage doit en principe être mis sur la position STEREO, ce qui permet lors de la lecture d'une cassette stéréo, que le son stéréo soit audible à travers les canaux gauche et droit. Si la cassette en lecture est mono et que la sortie audio est sur STEREO, le même son mono est émis par les deux canaux gauche et droit. Sélectionner STEREO, LEFT (Gauche) ou RIGHT (Droit) à l'aide des touches ◀ ou ▶.

## Sélection des canaux

Cet appareil est doté d'un syntoniseur de 181 canaux à fréquence synthétisée. Cela inclut les canaux VHF 2 à 13, UHF 14 à 69 et de la câblodistribution 1 à 125.

### Remarque

Vérifier que le magnétoSCOPE est connecté à une antenne ou au câble.

## Pour effectuer la programmation automatique des canaux :

- Appuyer sur **MENU**. Le menu principal s'affiche.
- Appuyer sur ▲ ou ▼ pour sélectionner **TUNING** (Syntonisation), puis sur **MEMORY/ENTER** (Mémoire/Entrée). Le menu de syntonisation s'affiche.

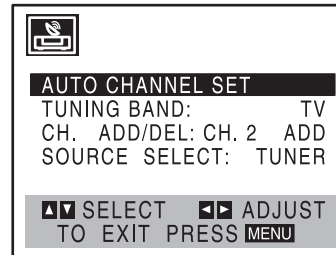

- Appuyer sur ▼ pour aller à **SOURCE SELECT** (Sélection de la source), puis à l'aide de ◀ ou ▶ sélectionner **TUNER** (Syntoniseur) Appuyer de façon répétée sur ◀ ou ▶ pour basculer de TUNER à LINE1 ou LINE2.
- Appuyer sur ▲ ou ▼ pour sélectionner **AUTO CHANNEL SET** (Configuration automatique des canaux), puis utiliser ◀ ou ▶ pour rechercher les canaux. Le syntoniseur recherche automatiquement les canaux disponibles dans la zone de réception et les mémorise.
- Quand la programmation automatique des canaux est terminée, vérifier que **TUNING BAND** (Bande de syntonisation) est réglé correctement (**TV** ou **CATV** [Câblodistribution]). Sélectionner la bande de syntonisation correcte (**TV** ou **CATV**) à l'aide de ◀ ou ▶ dans le menu syntonisation. Se rappeler : **TV** est pour la réception hertzienne, **CATV** est pour la connexion câble avec ou sans fil.
- Appuyer sur **MENU** pour revenir à l'écran normal.
- Appuyer sur **CH/PRESET (Canaux préréglés)** (-/+) sur le panneau avant ou ▲ ou ▼ sur la télécommande pour changer de canal sur le magnétoSCOPE.

## Ajout ou suppression de canaux

Cette fonction permet d'ajouter ou de supprimer manuellement des canaux mémorisés.

## Pour ajouter ou supprimer des canaux mémorisés :

- Appuyer sur **MENU**. Le menu principal s'affiche.

- Appuyer sur **▲** ou **▼** pour sélectionner **TUNING** (Syntonisation), puis sur **MEMORY/ENTER** (Mémoire/Entrée). Le menu de syntonisation s'affiche.

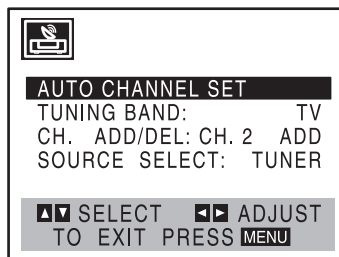

- Appuyer sur **▼** pour sélectionner **CH. ADD/DEL** (Ajout/Suppression de canaux) dans le menu Tuning (Syntonisation).
- Appuyer sur **◀** ou **▶** pour sélectionner un canal à ajouter ou supprimer.
- Appuyer sur **MEMORY/ENTER** pour ajouter ou supprimer un canal.
- Répéter les étapes 3 à 5 pour ajouter ou supprimer d'autres canaux.
- Appuyer sur **MENU** pour fermer le menu.

### Réglage de l'horloge

L'appareil permet de régler l'heure et la date de deux façons : par la fonction réglage automatique de l'heure ou manuellement. La fonction de réglage automatique de l'heure permet à l'appareil de régler l'heure alors qu'il est éteint.

#### Remarque

L'horloge utilise l'affichage au format 12 heures. S'assurer de régler correctement AM et PM. AM ne s'affiche pas. Le réglage initial de l'horloge est January 1, 2006, 12:00 AM (1e janvier 2006, minuit).

### Réglage automatique de l'horloge

La fonction de réglage automatique de l'horloge est sur ON (Activée) par défaut. En mode activé (ON) l'appareil recherche un canal transmettant l'information XDS (Services de données étendues). XDS met à jour l'horloge sur la base du Temps Universel Coordonné.

### Pour activer le réglage automatique de l'horloge :

- Appuyer sur **MENU**. Le menu principal s'affiche.
- Appuyer sur **▲** ou **▼** pour sélectionner **CLOCK** (Horloge), puis sur **MEMORY/ENTER** (Mémoire/Entrée). Le menu Horloge s'affiche.

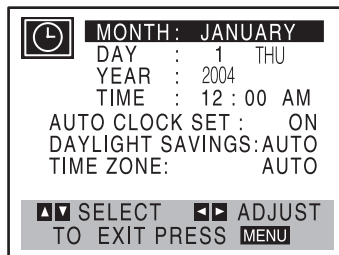

- Appuyer sur **▼** pour sélectionner **AUTO CLOCK SET** (Réglage automatique de l'horloge).

- Appuyer sur **◀** ou **▶** pour sélectionner **ON** (Activé).
- Appuyer sur **▼** pour sélectionner **DAYLIGHT SAVINGS** (Heure d'été).
- Appuyer sur **◀** ou **▶** pour sélectionner **AUTO, ON** (Activé) ou **OFF** (Désactivé).  
Si **AUTO** est sélectionné, le magnétoscope règle l'horloge en tenant compte de l'information sur l'heure d'été diffusée par le signal (canal).  
Si **ON** est sélectionné, le magnétoscope règle l'horloge automatiquement sur l'heure d'été.
- Appuyer sur **▼** pour sélectionner **TIME ZONE** (Fuseau horaire).
- Appuyer sur **◀** ou **▶** pour sélectionner le fuseau horaire correct (**AUTO, EASTERN** (Est), **CENTRAL** (Centre), **MOUNTAIN** (Rocheuses), **PACIFIC** (Pacifique), **ALASKA** ou **HAWAII**).  
Si le fuseau horaire est réglé sur AUTO, le magnétoscope règle l'horloge sur la base de l'information sur le Temps Universel Coordonné diffusée par le signal.
- Appuyer sur **MENU** pour terminer.
- Éteindre l'appareil et la fonction de réglage automatique de l'horloge règle l'heure.

#### Remarque

Dans certains cas la station de télévision ne diffuse pas d'information sur l'heure et la date ou diffuse une information erronée ; l'appareil indique alors une heure erronée. Si cela se produit, il est préférable de régler l'heure manuellement.

### Réglage de l'horloge manuellement

#### Pour régler l'horloge manuellement :

- Appuyer sur **MENU**. Le menu principal s'affiche.
- Appuyer sur **▲** ou **▼** pour sélectionner **CLOCK** (Horloge).
- Appuyer sur **MEMORY/ENTER** (Mémoire/Entrée). Le menu Horloge s'affiche.

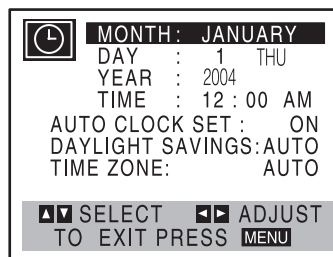

- Appuyer sur **◀** ou **▶** pour sélectionner le mois (MONTH).
- Appuyer sur **▼** pour sélectionner **DAY** (Jour)
- Appuyer sur **◀** ou **▶** pour sélectionner la date. Le jour de la semaine s'affiche automatiquement.
- Appuyer sur **▼** pour sélectionner **YEAR** (Année).
- Appuyer sur **◀** ou **▶** pour sélectionner l'année.
- Appuyer sur la touche **▼** pour sélectionner **TIME** (Heure).



- 10 Appuyer sur ◀ ou ▶ pour sélectionner l'heure.  
- OU -  
Maintenir appuyé ◀ ou ▶ pour faire avancer l'heure en continu.

- 11 Appuyer sur ▼ pour sélectionner **DAYLIGHT SAVINGS** (Heure d'été).

- 12 Appuyer sur ◀ ou ▶ pour sélectionner **AUTO, ON** (Activé) ou **OFF** (Désactivé).

Si **AUTO** est sélectionné, le magnétoscope règle l'horloge en tenant compte de l'information sur l'heure d'été diffusée par le signal (canal). Si **ON** est sélectionné, le magnétoscope règle l'horloge automatiquement sur l'heure d'été.

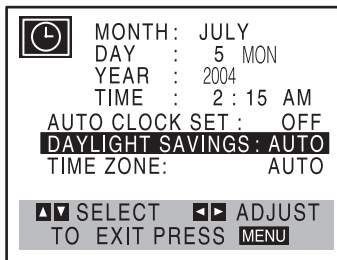

- 13 Appuyer sur **MENU** pour terminer.

**Remarque**

En cas de réglage manuel de l'heure, **AUTO CLOCK SET** (Réglage automatique de l'horloge) doit être réglé sur **OFF** (Désactivé). Si **AUTO CLOCK SET** est réglé sur **ON** (Activé), une date ou une heure erronée s'afficheront de nouveau quand l'appareil est éteint.

**Icônes fonctionnels de retour d'information à affichage temporaire**

Icône	Description
	Répéter le titre
	Répéter le chapitre
	Répéter la piste (disques CD vidéo non-PCB uniquement)
	Répéter toutes les pistes (disques CD vidéo non-PCB uniquement)
	Lecture en boucle A-B,
	Répétition désactivée
	Reprend la lecture à partir de ce point
	Action interdite ou non disponible

**Remarque**

- Certains disques peuvent ne pas être dotés de toutes les fonctionnalités affichées sur l'exemple d'écran ci-dessous.
- Si aucun bouton n'est appuyé pendant 10 secondes, l'icône affichée disparaît.

**OSD du DVD**

## Installation du lecteur de DVD

Certains disques DVD requièrent un mode d'emploi spécifique ou ne permettent pas l'utilisation de certaines fonctions pendant la lecture. Si cela se présente, le symbole s'affiche sur le téléviseur, indiquant que cette fonction n'est pas prise en charge par le lecteur de DVD ou n'est pas disponible sur le DVD.

### Utilisation des menus d'écran (OSD)

L'information générale sur la lecture peut être affichée sur le téléviseur. Certains éléments peuvent être modifiés à l'aide du menu.

**Pour utiliser les menus d'écran (OSD)**

- 1 Appuyer sur **DISPLAY** (Affichage) pendant la lecture.
- 2 Appuyer sur la touche ▲ ou ▼ pour sélectionner une option. L'option sélectionnée est mise en surbrillance.
- 3 Appuyer sur ◀ ou ▶ pour modifier les paramètres d'une option. Les touches numériques peuvent également être utilisées pour saisir des chiffres.
- 4 Pour certaines fonctions, appuyer sur **MEMORY/ENTER** afin de modifier le paramètre.

Options		Fonction	Mode de sélection
Número du titre		Affiche le numéro du titre en cours et le nombre total de titres et saute à un numéro de titre.	◀/▶, ou les touches numériques, <b>MEMORY/ENTER</b>
Número du chapitre		Affiche le numéro du chapitre en cours et le nombre total de chapitres et saute à un numéro de chapitre.	◀/▶, ou les touches numériques, <b>MEMORY/ENTER, SKIP</b> (Saut)
Recherche en fonction de la durée		Affiche la durée de lecture écoulée et à partir de ce point recherche le point souhaité.	Touches numériques, <b>MEMORY/ENTER</b>

Options		Fonction	Mode de sélection
Langue audio et mode de sortie audio numérique		Affiche la langue audio de la piste en cours de lecture, la méthode d'encodage ainsi que le numéro de canal et permet de modifier le paramètre.	◀/▶, ou <b>AUDIO</b>
Langue des sous-titres		Affiche la langue actuelle des sous-titres et permet de modifier les paramètres.	◀/▶, ou <b>SUBTITLE</b> (Sous-titres)
Angle		Affiche le numéro d'angle actuel et le nombre total d'angles et permet de changer de numéro d'angle.	◀/▶, ou <b>ANGLE</b>
Son		Affiche le mode sonore actuel et permet de changer le paramètre.	◀/▶, ou <b>SOUND MODE</b> (Mode sonore)

### Langue des menus

Menu	Description
Disc language (Langue du disque)	Permet de définir la langue du menu, de l'audio et des sous-titres du DVD. <b>Original</b> : La langue d'origine du DVD est sélectionnée. <b>Autre</b> : Pour sélectionner une autre langue, appuyer sur les touches numériques pour saisir le numéro à 4 chiffres correspondant (voir : "Liste des codes de langues" page 72). Si un code de langue erroné est saisi, appuyer sur CLEAR (Effacer).

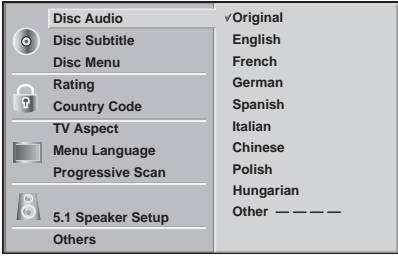

### Contrôle parental

Les films sur DVD peuvent contenir des scènes qui ne sont pas recommandées pour les enfants. Aussi, les DVD peuvent contenir une information relative au contrôle parental qui s'applique à tout ou partie du DVD. Ces scènes sont classifiées de 1 à 8 et éventuellement des scènes plus adaptées peuvent être disponibles au choix sur certains DVD. Les classifications dépendent de chaque pays. La fonction Contrôle parental permet d'empêcher que des DVD puissent être visualisés par des enfants ou de ne permettre que la visualisation des scènes de remplacement.

### Accès aux menus d'écran (OSD)

Il est possible de régler des préférences personnalisées pour le lecteur de DVD.

#### Fonctionnement général

- 1 Appuyer sur **SETUP** (Configuration). Le menu de configuration s'affiche.

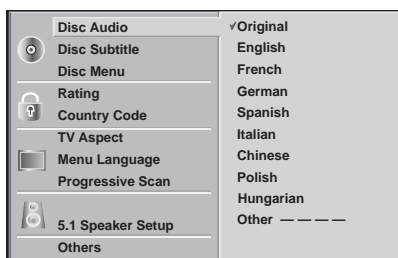

- 2 Appuyer sur ▲ ou ▼ pour sélectionner l'option. L'écran affiche le réglage actuel de l'option sélectionnée, ainsi que les autres paramètres possibles.
- 3 Quand l'option est sélectionnée, appuyer sur ▶, puis ▲ ou ▼ pour sélectionner le paramètre.
- 4 Appuyer sur **MEMORY/ENTER** (Mémoire/Entrée) pour confirmer la sélection. Certains éléments requièrent des étapes supplémentaires.
- 5 Appuyer sur **SETUP, RETURN** (Retour), ou **PLAY** (Lecture) pour quitter le menu Setup (Configuration).

Menu	Description
Rating (Classification)	<b>Classification de 1 à 8</b> : Certains DVD contiennent des scènes qui ne sont pas recommandées pour les enfants. Si une classification est affectée au lecteur, seules les scènes du DVD avec cette classification ou une qui lui est inférieure peuvent être visualisées. Les scènes affectées d'une classification supérieure ne peuvent pas être visualisées, sauf si une scène de remplacement est disponible sur le DVD. La scène de remplacement doit faire l'objet de la même classification pré-réglée ou d'une qui lui est inférieure. Si aucune scène de remplacement n'est disponible, la lecture s'arrête. Le mot de passe à 4 chiffres doit être saisi ou la classification modifiée pour pouvoir lire le DVD. <b>Unlock (Déverrouillé)</b> : Si Unlock est sélectionné, le contrôle parental est désactivé. Tout DVD peut être visualisé dans sa totalité.

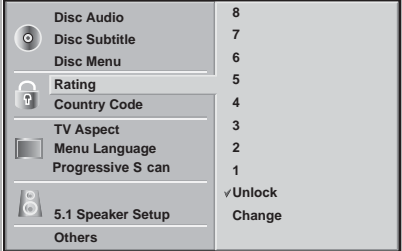

Menu	Description
Country Code (Code pays)	Saisir le code d'un pays/zone dont les standard ont été utilisés pour classifier le DVD. Pour plus d'informations, voir : "Code du pays" page 72.

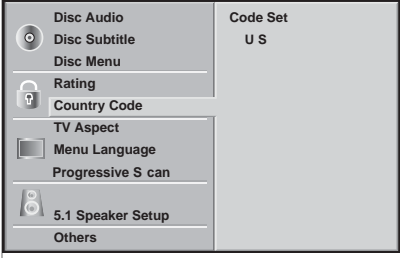

### Pour paramétrer la classification parentale :

- 1 Appuyer sur **SETUP** (Configuration). Le menu de configuration s'affiche.
- 2 Appuyer sur **▲** ou **▼** pour sélectionner **Rating** (Classification).
- 3 Appuyer sur **▶**.
- 4 Saisir le mot de passe.
  - Si aucun mot de passe personnel n'a été créé, saisir un mot de passe à 4 chiffres à l'aide des touches numériques, puis appuyer sur **MEMORY/ENTER** (Mémoire/Entrée). Saisir le même mot de passe à 4 chiffres, puis appuyer sur **MEMORY/ENTER** pour vérifier.
  - Si un mot de passe personnel a été créé, saisir le mot de passe à 4 chiffres à l'aide des touches numériques, puis appuyer sur **MEMORY/ENTER**.
  - En cas d'erreur avant d'appuyer sur **MEMORY/ENTER**, appuyer sur la touche **CLEAR** (Effacer) et saisir de nouveau un code de sécurité à quatre chiffres.
- 5 Sélectionner une classification de 1 à 8 à l'aide de la touche **▲** ou **▼**.  
Un (1) correspond aux restrictions de lecture minimales. Huit (8) correspond aux restrictions de lecture maximales.
- 6 Appuyer sur **MEMORY/ENTER** pour confirmer la sélection de la classification, puis appuyer sur **SETUP** pour quitter le menu.

#### Remarque

La classification parentale peut ne pas être opérante avec certains DVD.

### Pour régler le code pays :

- 1 Appuyer sur **SETUP** (Configuration). Le menu de configuration s'affiche.
- 2 Appuyer sur **▲** ou **▼** pour sélectionner **Country Code** (Code pays).
- 3 Appuyer sur **▶**.
- 4 Saisir le mot de passe.
  - Si aucun mot de passe personnel n'a été créé, saisir un mot de passe à 4 chiffres à l'aide des touches numériques, puis appuyer sur **MEMORY/ENTER** (Mémoire/Entrée). Saisir le même mot de passe à 4 chiffres, puis appuyer sur **MEMORY/ENTER** pour vérifier.

- Si un mot de passe personnel a été créé, saisir le mot de passe à 4 chiffres à l'aide des touches numériques, puis appuyer sur **MEMORY/ENTER**.
  - En cas d'erreur avant d'appuyer sur **MEMORY/ENTER**, appuyer sur la touche **CLEAR** (Effacer) et saisir de nouveau un code de sécurité à quatre chiffres.
- 5 Sélectionner le premier caractère du code pays à l'aide de la touche **▲** ou **▼**. Pour plus d'informations, voir : "Code du pays" page 72.
  - 6 Appuyer sur **▶** pour passer au caractère suivant.
  - 7 Sélectionner le deuxième caractère du code pays à l'aide de la touche **▲** ou **▼**.
  - 8 Appuyer sur **MEMORY/ENTER** pour confirmer la sélection du code pays, puis appuyer sur **SETUP** pour quitter le menu.

### Modification du mot de passe

#### Remarque

Le mot de passe actuel doit d'abord être confirmé avant de pouvoir le modifier.

### Pour modifier le mot de passe :

- 1 Appuyer sur **SETUP** (Configuration). Le menu de configuration s'affiche.
- 2 Appuyer sur **▲** ou **▼** pour sélectionner **Rating** (Classification).
- 3 Appuyer sur **▶**.
- 4 Saisir l'ancien mot de passe, puis appuyer sur **MEMORY/ENTER** (Mémoire/Entrée).
- 5 Sélectionner Change (Modifier) à l'aide de la touche **▲** ou **▼**, puis appuyer sur **MEMORY/ENTER**.
- 6 Saisir le nouveau mot de passe à 4 chiffres, puis appuyer sur **MEMORY/ENTER**.
- 7 Saisir le même mot de passe une deuxième fois, puis appuyer sur **MEMORY/ENTER** pour vérifier.
- 8 Appuyer sur **SETUP** (Configuration) pour quitter le menu.

### Effacer le mot de passe

En cas d'oubli du mot de passe, se reporter à la procédure ci-dessous pour l'effacer.

#### Remarque

Le lecteur doit être en mode No Disc (Pas de disque).

### Pour effacer le mot de passe :

- 1 Appuyer sur **SETUP** (Configuration). Le menu de configuration s'affiche.
- 2 Appuyer sur **▲** ou **▼** pour sélectionner **Rating** (Classification).
- 3 Appuyer sur **▶**.
- 4 Saisir le code à 6 chiffres **210499**. Le mot de passe est effacé.
- 5 Saisir un nouveau mot de passe en se reportant aux étapes décrites dans "Contrôle parental" page 51.

## Menu image

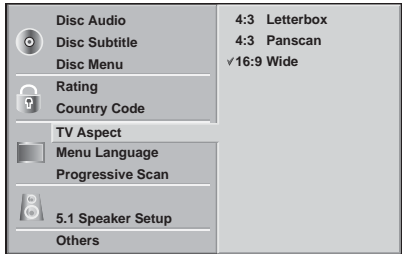
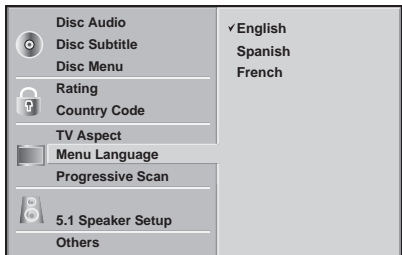
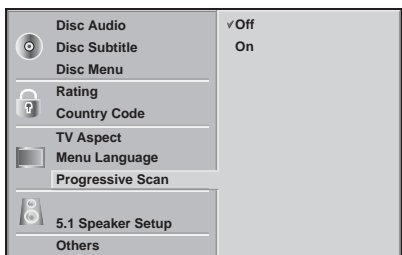
Menu	Description
TV aspect (Format d'image)	<p><b>4:3 boîte aux lettres</b> : Est utilisé si un téléviseur standard 4:3 est connecté. Les films sont affichés avec des bandes noires au-dessus et au-dessous de l'image.</p> <p><b>4:3 Panscan (Balayage panoramique)</b> : Est utilisé si un téléviseur standard 4:3 est connecté. Les films au format à balayage panoramique sont visualisés dans ce format (les deux côtés de l'image sont tronqués).</p> <p><b>16:9 Wide (Panoramique)</b> : Est utilisé si un téléviseur 16:9 est connecté.</p> 
Menu langage (Langue des menus)	<p>Permet de sélectionner une langue pour le menu de configuration. Voici le menu affiché quand <b>SETUP</b> est appuyé.</p> 
Balayage progressif	<p>La vidéo en balayage progressif fournit la meilleure qualité d'image avec le moins de scintillement.</p> <p>En cas d'utilisation des prises de sortie vidéo à composantes/balayage progressif (COMPONENT/PROGRESSIVE SCAN VIDEO OUT), alors qu'un lecteur de DVD est connecté à un téléviseur standard (analogique), régler Progressive Scan (Balayage progressif) sur Off (Désactivé).</p> <p>En cas d'utilisation de prises vidéo à composantes pour une connexion à un téléviseur ou moniteur compatible avec un signal de balayage progressif, régler Progressive Scan sur On (Activé).</p> 

### Remarque

Quand le paramétrage pour la sortie en balayage progressif est entré, une image ne sera visible que sur un téléviseur ou moniteur compatible avec le balayage progressif. Si Progressive Scan est activé (On) par erreur, l'appareil doit être réinitialisé.

## Pour réinitialiser l'appareil :

- 1 Retirer le DVD du lecteur et fermer le plateau à disques. **NO DISC** (Pas de disque) s'affiche.
- 2 Maintenir la touche **STOP** (Arrêt) appuyée pendant cinq secondes avant de la relâcher. La sortie vidéo est réinitialisée au paramétrage standard et l'image est de nouveau visible sur un téléviseur ou moniteur analogique conventionnel.

## Configuration des haut-parleurs

Il est possible d'utiliser le menu de configuration des haut-parleurs (Speaker Setup), pour accéder aux paramètres possibles tels que la balance du volume, le temps de retard ou de tester le paramétrage des haut-parleurs.

### Remarque

Les paramètres des haut-parleurs ne sont effectifs qu'en sortie analogique multicanaux.

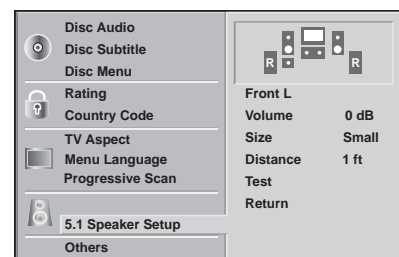

Menu	Description
Sélection des haut-parleurs	<p>Sélectionner un haut-parleur à configurer.</p> <ul style="list-style-type: none"> <li>• Front speaker (Left) [Haut-parleur avant gauche]</li> <li>• Front speaker (Right) [Haut-parleur avant droit]</li> <li>• Center Speaker (Haut-parleur central)</li> <li>• Rear speaker (Left) [Haut-parleur arrière gauche]</li> <li>• Arrière droit</li> <li>• Caisson d'extrêmes graves</li> </ul> <p>Régler les options à l'aide des touches ◀, ▶, ▲, ou ▼.</p> <p><b>Remarque</b> : Certains paramétrages de haut-parleurs sont interdits par l'accord de licence de Dolby Digital.</p>
Volume	Appuyer sur la touche ◀ ou ▶ pour augmenter ou diminuer le niveau du haut-parleur sélectionné (- 6 dB à + 6 dB)
Size (Dimension)	Les paramètres relatifs à la dimension des haut-parleurs sont fixes, il n'est pas possible de les modifier.
Distance	<p>Si les haut-parleurs sont connectés à l'appareil, spécifier la distance de chaque haut-parleur par rapport à l'auditeur, de façon à ce que le son de chacun d'entre eux atteigne l'auditeur en même temps (1 pi = 30,48 cm)</p> <p><b>Remarque</b> : Il n'est pas possible de fixer la distance du caisson d'extrêmes graves.</p>

Menu	Description
Test	Appuyer sur <b>MEMORY/ENTER</b> (Mémoire/Entrée) pour tester les signaux de chaque haut-parleur. Régler le volume afin de correspondre au volume des signaux du test enregistrés dans l'appareil. <ul style="list-style-type: none"> <li>• Canal avant gauche (Front L)</li> <li>• Central</li> <li>• Canal avant droit (Front R)</li> <li>• Canal arrière droit (Rear R)</li> <li>• Canal arrière gauche (Rear L)</li> <li>• Caisson d'extrêmes graves</li> </ul>
Retour	Appuyer sur <b>MEMORY/ENTER</b> pour retourner à l'écran précédent.

### Autres paramètres de configuration

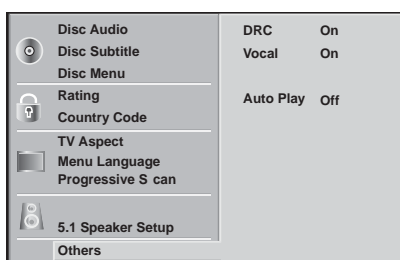

Menu	Description
DRC (Dynamic Range Control) [Commande de portée dynamique]	Avec les DVD, il est possible d'écouter l'enregistrement d'un programme avec une précision et un réalisme pratiquement parfait, grâce à la technologie audio numérique. Toutefois, il peut être nécessaire de comprimer la portée dynamique de la sortie audio (la différence entre les sons les plus élevés et les plus bas). Ensuite, il est possible de regarder un film avec un niveau de volume plus bas sans perte de clarté du son. Activer (On) DRC pour obtenir cet effet.
Vocal	Activer (On) Vocal uniquement lors de la lecture d'un DVD de karaïoke multicanal. Les canaux du karaïoke sur le disque seront mixés avec le son stéréo normal.
Auto Play (Lecture automatique)	Il est possible de régler le lecteur de DVD afin qu'il démarre automatiquement la lecture dès qu'un DVD est chargé. Si le mode Auto Play est activé (On), ce lecteur de DVD recherche le titre qui a la durée de lecture la plus longue et démarre la lecture de ce titre automatiquement. <b>On</b> : La fonction Auto Play est activée. <b>Off</b> : La fonction Auto Play est désactivée. <b>Remarque</b> : La fonction de lecture automatique peut être inopérante sur certains DVD.

## Fonctionnement de l'appareil

### Utilisation de la télécommande

#### Pour utiliser la télécommande :

- Pointer la télécommande vers le capteur de télécommande, puis utiliser les touches.

### Limites

Distance : Environ 23 pi (7 m) de la partie avant de la télécommande

Angle : Environ 30° dans chaque direction par rapport à l'avant de la télécommande

### Sélection de la source

Il est nécessaire de sélectionner une des sources de sortie (DVD ou magnétoscope) pour visualiser sur l'écran du téléviseur.

Pour visualiser une sortie du lecteur de DVD, appuyer sur la touche CD/DVD de la télécommande ou du panneau avant de l'appareil jusqu'à l'affichage de l'indicateur **READING** (Lecture) et la sortie du DVD s'affiche sur le téléviseur.

Pour visualiser une sortie du magnétoscope, appuyer sur la touche VCR (Magnétoscope) de la télécommande ou du panneau avant de l'appareil jusqu'à l'affichage de l'indicateur VCR et la sortie du magnétoscope s'affiche sur le téléviseur.

#### Remarque

- Quand un DVD est chargé alors que l'appareil est en mode magnétoscope, il bascule automatiquement en mode DVD.
- Quand une cassette sans l'onglet de protection contre l'effacement est chargée, alors que l'appareil est en mode DVD, il bascule automatiquement en mode magnétoscope.

## Utilisation du magnétoscope

### Visionnement d'une cassette vidéo

#### Pour regarder une cassette vidéo :

- 1 Allumer le téléviseur.
- 2 Syntoniser le téléviseur sur le canal de sortie du système de cinéma maison (CH 3 ou 4), ou régler le sélecteur de source du téléviseur sur VIDEO (Vidéo).
- 3 Appuyer sur la touche VCR de la télécommande ou du panneau avant du système de cinéma maison jusqu'à ce que le témoin VCR s'allume dans la fenêtre d'affichage et que la sortie du magnétoscope apparaisse à l'écran du téléviseur.
- 4 Insérer une cassette vidéo préenregistrée. Le témoin  s'allume.

#### Remarque

Veiller à ce que le témoin  de la fenêtre d'affichage ne soit pas allumé. S'il l'est, appuyer une fois sur POWER (Marche).  
Si une cassette sans l'onglet de protection contre l'effacement est chargée, le magnétoscope commence la lecture automatiquement.

- 5 Appuyer une fois sur  . **PLAY** (Lecture) s'affiche sur le téléviseur.

#### Remarque

- Il n'est pas nécessaire de sélectionner la vitesse de la cassette pour la lecture. Elle est automatiquement sélectionnée par le système de cinéma maison.
- En lecture, le sélecteur TV/VCR (TV/magnétoscope) passe automatiquement en mode VCR (Magnétoscope).



- 6 Appuyer sur  pour interrompre la lecture. **STOP** (Arrêt) s'affiche sur le téléviseur.



**Remarque**

Si la cassette atteint la fin avant l'appui sur la touche , l'appareil s'arrête automatiquement, rembobine et éjecte la cassette, puis s'éteint.

**Remarque**

Seule une stéréo à 2 canaux (avant gauche, avant droite et caisson d'extrêmes graves) est disponible en mode VCR (magnétoscope) ; par conséquent, aucun son ne sera émis au niveau des haut-parleurs centraux ou arrière lors de l'utilisation du magnétoscope. Pour plus d'informations sur le mode sonore, voir "Mode son" page 41.

## Utilisation de la commande d'alignement

Alignement	Description
Auto	La fonction d'alignement automatique règle l'image pour éliminer la neige ou les stries. La fonction d'alignement automatique fonctionne dans les cas suivants : <ul style="list-style-type: none"> <li>• Une cassette est lue pour la première fois.</li> <li>• La vitesse de la cassette (SP ou SLP) change.</li> <li>• Des stries ou de la neige apparaissent à cause de rayures sur la cassette.</li> </ul>
Manuel	Si des parasites apparaissent à l'écran pendant la lecture, appuyer sur <b>CH/TRK/PRESET</b>  ou  sur la télécommande de façon à réduire les parasites à l'écran. <ul style="list-style-type: none"> <li>• En présence d'une fluctuation verticale, régler les commandes d'alignement très soigneusement.</li> <li>• L'alignement est automatiquement réinitialisé lorsque la cassette est éjectée ou que le cordon d'alimentation est débranché pendant plus de trois secondes.</li> </ul>

## Utilisation d'effets spéciaux

**Remarque**

- Des lignes horizontales (bandes de parasites) peuvent s'afficher sur le téléviseur. Ceci est normal.
- Le son est automatiquement mis en sourdine pendant les modes d'effets spéciaux. Aucun son n'est émis pendant la recherche.
- Lors de l'utilisation du mode de recherche d'image à haute vitesse, une courte période est nécessaire pour stabiliser la vitesse de la cassette au moment du retour en mode de lecture. De légères interférences peuvent être visibles pendant cette période.

### Recherche

Cette fonction permet de rechercher rapidement et visuellement une section de la cassette, vers l'avant ou vers l'arrière.

### Pour rechercher une scène sur une cassette vidéo :

- 1 Appuyer sur  ou  pendant la lecture. L'appareil se met en mode de recherche.

**Remarque**

Si l'appareil reste en mode de recherche pendant plus de trois minutes, il se remet automatiquement en mode de lecture pour protéger la cassette et les têtes de lecture vidéo.



- 2 Appuyer sur la touche  pour revenir au mode de lecture.

### Visionnement d'une image fixe

### Pour visionner une image fixe d'une cassette vidéo :

- 1 Appuyer sur  pendant la lecture. L'appareil s'arrête sur une image.



**Remarque**

- Si l'image fixe vibre verticalement, la stabiliser en appuyant sur  ou  sur la télécommande.
- Si l'appareil reste en mode d'arrêt sur image pendant plus de cinq minutes, il se met automatiquement en mode Arrêt pour protéger la cassette et les têtes de lecture vidéo.

- 2 Appuyer sur la touche  pour revenir au mode de lecture.

### Lecture image par image

### Pour visionner une cassette vidéo image par image :



- 1 Appuyer sur  pendant la lecture. L'appareil s'arrête sur une image.
- 2 Appuyer plusieurs fois sur  pour faire avancer la vidéo une image à la fois, en visionnant une image fixe en mode d'arrêt sur image.
- 3 Appuyer sur la touche  pour revenir au mode de lecture.

### Ralenti

### Pour visionner une cassette vidéo au ralenti :

- 1 En mode d'arrêt sur image, appuyer sur **AVANCE RAPIDE** . La cassette est lue à une vitesse 19 fois plus lente que la vitesse normale.

**Remarque**

- Pendant la lecture au ralenti, utiliser  ou  sur la télécommande pour minimiser les bandes de parasites.
- Si le mode de ralenti dure pendant plus de trois minutes, l'appareil passe automatiquement en mode de lecture.

- 2 Appuyer sur la touche  pour revenir au mode de lecture.

### CM Skip (Saut des annonces publicitaires)

CM Skip est utile pour sauter les annonces publicitaires ou de courts segments d'émissions.

### Pour sauter les annonces publicitaires :

- Appuyer sur **CM SKIP** pendant la lecture. La cassette avance rapidement de 30 secondes enregistrées, puis revient en mode de lecture normale.

**Remarque**

- La durée du saut peut être étendue en appuyant plusieurs fois sur la touche **CM SKIP**.
- Chaque pression suivante augmente de 30 secondes la durée de l'avance rapide (maximum de trois minutes).
- Une fois la recherche terminée, l'appareil se met automatiquement en mode de lecture.

## Enregistrement sur une cassette vidéo

### Pour enregistrer sur une cassette vidéo :

- 1 Mettre sous tension le téléviseur et le système de cinéma maison.
- 2 Syntoniser le téléviseur sur le canal de sortie du système de cinéma maison (CH 3 ou 4), ou régler le sélecteur de source du téléviseur sur **VIDEO** (Vidéo).
- 3 Appuyer sur la touche **VCR** de la télécommande ou du panneau avant du système de cinéma maison jusqu'à ce que le témoin **VCR** s'allume dans la fenêtre d'affichage et que **VCR** (Magnétoscope) apparaisse à l'écran du téléviseur.
- 4 Insérer une cassette vidéo munie de son onglet de protection contre l'effacement.
- 5 Sélectionner le canal avec ▲ ou ▼ .  
- OU -

Pour enregistrer à partir d'une autre source en utilisant les prises d'entrée audio/video (au dos ou sur le panneau avant), sélectionner **LINE1** ou **LINE2** à l'aide de la touche **INPUT** (Entrée).

- 6 Régler la vitesse d'enregistrement (**SP** ou **SLP**) à l'aide de la touche **SPEED** (Vitesse).

#### Remarque

Cet appareil ne peut pas enregistrer en mode LP.

- 7 Régler le mode MTS. Pour des informations complémentaires, voir "Broadcast type (Type d'émission)" page 48 et "Système stéréo VHS Hi-Fi ou diffusion MTS" page 59.
- 8 Appuyer une fois sur ●. L'enregistrement commence et le témoin **REC** (Enregistrement) s'allume dans la fenêtre d'affichage.

#### Remarque

- Le témoin **REC** (Enregistrement) s'affiche uniquement lorsque que la source de sortie est réglée sur **VCR** (Magnétoscope).
- Si une cassette sans onglet de protection contre l'effacement est chargée, elle est automatiquement éjectée.

- 9 Appuyer deux fois sur ■ pour arrêter l'enregistrement.

#### Remarque

Si la cassette atteint la fin avant qu'une pression ne soit exercée sur la touche ■, l'appareil s'arrête automatiquement, rembobine et éjecte la cassette, puis s'éteint.

### Arrêt momentané de l'enregistrement

#### Pour arrêter momentanément l'enregistrement :

- 1 Appuyer sur II pour arrêter momentanément la cassette pendant l'enregistrement. Le témoin **REC** (Enregistrement) clignote dans la fenêtre d'affichage.

- 2 Pour reprendre l'enregistrement, appuyer sur II ou ●.

#### Remarque

- Après cinq minutes en mode Pause, la cassette s'arrête automatiquement pour protéger la cassette et les têtes de lecture vidéo.
- Toujours utiliser II pour obtenir de meilleurs résultats lorsque des modifications sont apportées au cours d'un enregistrement. Par exemple : Pour changer de canal au cours d'un enregistrement, appuyer d'abord sur II pour mettre le magnétoscope en mode Pause. Sélectionner le canal sur le système de cinéma maison, puis appuyer de nouveau sur II pour continuer l'enregistrement.

### Enregistrement d'une émission tout en regardant une autre émission

#### Pour enregistrer une émission de télévision tout en regardant une autre :

- 1 Appuyer sur **TV/VCR** (TV/magnétoscope) pour sélectionner le mode TV pendant l'enregistrement. Le témoin **TV** s'affiche à l'écran.
- 2 Sélectionner le canal à visionner à l'aide du syntoniseur du téléviseur.

### Enregistrement programmé

Le magnétoscope peut être programmé pour effectuer jusqu'à huit enregistrements différents. Ces enregistrements peuvent être programmés jusqu'à un an à l'avance. Pour un enregistrement sans surveillance, le minuteur a besoin de connaître les canaux à enregistrer, ainsi que les heures de début et de fin.

#### Remarque

Si l'horloge n'est pas réglée au moment de la programmation du minuteur, le message **PLEASE SET THE CLOCK** (Régler l'horloge) apparaît pendant quelques instants, puis le menu **Clock** (Horloge) s'affiche sur le téléviseur. Régler l'heure et la date avant de continuer.

### Pour programmer le magnétoscope pour enregistrer une émission future :

- 1 Mettre sous tension le téléviseur et le système de cinéma maison.
- 2 Syntoniser le téléviseur sur le canal de sortie du système de cinéma maison (CH 3 ou 4), ou régler le sélecteur de source du téléviseur sur **VIDEO** (Vidéo).
- 3 Appuyer sur la touche **VCR** de la télécommande ou du panneau avant du système de cinéma maison jusqu'à ce que le témoin **VCR** s'allume dans la fenêtre d'affichage et que **VCR** (Magnétoscope) s'affiche sur le téléviseur.
- 4 Insérer une cassette vidéo munie de son onglet de protection contre l'effacement.

#### Remarque

Si l'onglet de protection contre l'effacement a été retiré, la cassette est automatiquement éjectée.

- 5 Appuyer sur **MENU**. Le menu principal s'affiche.

- 6 Appuyer sur ▲ ou ▼ pour choisir **PROGRAM** (Programme), puis appuyer sur **MEMORY/ENTER** (Mémoire/entrée). Le menu des programmes apparaît.

**Remarque**

Si les huit programmes possibles ont été entrés, le message **FULLY PROGRAMMED** (Complètement programmé) apparaît pendant quelques instants, puis **PROGRAM 1** (Programme 1) s'affiche à l'écran du téléviseur.

- 7 Appuyer sur ◀ ou ▶ pour choisir le numéro du programme (1-8).
- 8 Appuyer sur ▼ pour choisir **MONTH** (Mois).
- 9 Appuyer sur ◀ ou ▶ pour choisir le mois.
- 10 Appuyer sur ▼ pour choisir **DAY** (Jour).
- 11 Appuyer sur ◀ ou ▶ pour choisir le jour.
- 12 Appuyer sur ▼ pour choisir **START** (Début).
- 13 Appuyer sur ◀ ou ▶ pour choisir l'heure de début.
- 14 Appuyer sur ▼ pour choisir **STOP** (Fin).
- 15 Appuyer sur ◀ ou ▶ pour choisir l'heure de fin.
- 16 Appuyer sur ▼ pour choisir **CHANNEL** (Canal).
- 17 Appuyer sur ◀ ou ▶ pour choisir le canal (**Canal**, **LINE1** ou **LINE2**).

**Remarque**

**Utilisateurs du câble :** Pour les installations à TV câblée qui utilisent un décodeur (voir "Connexion d'une antenne ou de la télévision câblée au système de cinéma maison." page 42), il faut régler le canal dans cette étape pour correspondre au canal de sortie du décodeur (en général CH 3 ou 4). Régler le canal sur le décodeur plutôt qu'avec le système de cinéma maison.

- 18 Appuyer sur ▼ pour choisir **SPEED** (Vitesse).
- 19 Appuyer sur ◀ ou ▶ pour choisir la vitesse d'enregistrement (**AUTO**, **SP** ou **SLP**).
- Le mode Auto détermine combien il reste de la cassette et change la vitesse de SP à SLP, si nécessaire, pour achever l'enregistrement de l'émission. Une légère distorsion de l'image et du son à l'endroit du changement de vitesse se manifestera.
- 20 Appuyer sur ▼ pour choisir **REPEAT** (Répéter).
- 21 Appuyer sur ◀ ou ▶ pour choisir la fréquence de répétition (**ONCE** [Une fois], **WEEKLY** [Toutes les semaines] ou **DAILY** [Tous les jours]).
- **ONCE** (Une fois) — pour enregistrer jusqu'à huit émissions le même jour ou au cours d'une période d'une année.
  - **WEEKLY** (Toutes les semaines) — pour enregistrer jusqu'à huit émissions un certain jour de chaque semaine.

- **DAILY** (Tous les jours) — pour enregistrer jusqu'à huit émissions à la même heure du lundi au vendredi.

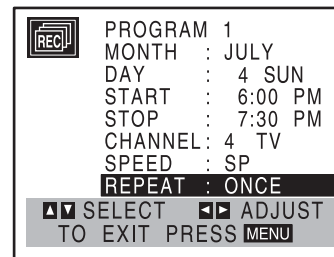

**Conseil**

En cas de saisie d'informations erronées, utiliser ▲ pour sélectionner les informations incorrectes et les corriger en utilisant ◀ ou ▶.

- 22 Appuyer sur **MENU**. Le programme est enregistré dans le système de cinéma maison.

- Le témoin Ⓞ s'allume dans la fenêtre d'affichage.
- Si l'heure programmée pour une émission est dépassée, le message **PAST TIME PROGRAMMED** (Heure programmée dépassée) s'affiche sur le téléviseur. Revenir au programme incorrect et entrer l'heure correcte.
- Si la date entrée est dépassée, l'enregistrement programmé aura lieu à cette date l'année suivante.
- Des programmes supplémentaires peuvent être entrés en répétant cette procédure.

**Remarque**

**Utilisateurs du câble :** Si le raccordement au câble a lieu par l'intermédiaire d'un décodeur, il est seulement possible de programmer plusieurs enregistrements sur le canal de sortie du décodeur. Ceci est dû au fait que le décodeur détermine le canal visionné au moyen du système de cinéma maison.

**Conseil**

Une fois la programmation terminée, pour que le système de cinéma maison soit prêt à enregistrer les programmes saisis, **VEILLER À INSÉRER UNE CASSETTE** dans l'appareil. Le système de cinéma maison est maintenant prêt pour enregistrer les émissions programmées.

**Remarque**

- En cas d'interruption de l'alimentation électrique ou si l'appareil est débranché de la prise secteur, l'heure de l'horloge et les réglages du minuteur sont gardés en mémoire pendant environ 3 secondes. Après 3 secondes, l'horloge et le minuteur de programmation doivent être de nouveau réglés une fois l'alimentation électrique rétablie. Régler l'horloge conformément aux instructions.
- À la fin d'un enregistrement programmé, l'appareil s'éteint automatiquement.
- Pour regarder une émission télévisée pendant qu'un enregistrement programmé est en cours, sélectionner le mode sintoniseur en appuyant plusieurs fois sur **TV/VCR** (TV/magnétoscope).
- Pour arrêter un enregistrement programmé qui a déjà commencé, appuyer deux fois sur **STOP** ou **POWER** (Marche).

## Priorité des programmes

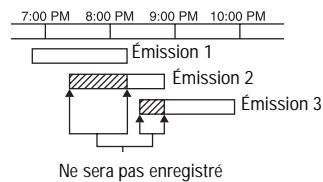

Une fois un enregistrement programmé, l'enregistrement commencera si aucun autre enregistrement programmé ne

chevauche l'heure de début.

Si les heures de début et de fin des enregistrements programmés se chevauchent le même jour, l'émission numéro 2 ne sera pas enregistrée tant que l'émission numéro 1 ne sera pas terminée.

La première partie de l'émission numéro 2 ne sera pas enregistrée. La même chose se produira pour l'émission numéro 3.

## Vérification ou effacement d'un enregistrement programmé

La programmation peut être vérifiée chaque fois que le système de cinéma maison est mis sous tension.

### Pour vérifier ou effacer un enregistrement programmé :

- 1 Appuyer sur **MENU**. Le menu principal s'affiche.
- 2 Appuyer sur **▲** ou **▼** pour choisir **PROGRAM** (Programme).
- 3 Appuyer sur **MEMORY/ENTER** (Mémoire/entrée). Le menu de programme apparaît.

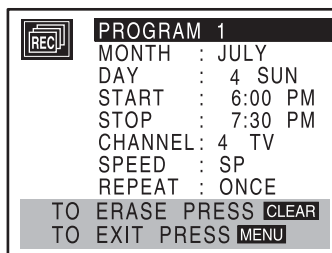

- 4 Appuyer sur la touche **◀** ou **▶** pour sélectionner le programme à vérifier ou effacer.
- 5 Pour effacer le programme, appuyer sur **CLEAR** (Effacer).
- 6 Appuyer sur **MENU** pour revenir à l'écran du téléviseur.

### Utilisation de l'enregistrement programmé instantané

L'enregistrement programmé instantané permet d'effectuer facilement un enregistrement d'une durée prédéfinie sans utiliser le minuteur programmable.

### Pour utiliser le minuteur instantané :

- 1 Mettre sous tension le téléviseur et le système de cinéma maison.
- 2 Syntoniser le téléviseur sur le canal de sortie du système de cinéma maison (CH 3 ou 4), ou régler le sélecteur de source du téléviseur sur **VIDEO** (Vidéo).

- 3 Appuyer sur la touche **VCR** de la télécommande ou du panneau avant du système de cinéma maison jusqu'à ce que le témoin **VCR** s'allume dans la fenêtre d'affichage et que la sortie du magnétoscope s'affiche sur le téléviseur.
- 4 Insérer une cassette vidéo munie de son onglet de protection contre l'effacement.
- 5 Sélectionner le canal avec **▲** ou **▼** ou les touches numériques (0-9). Le numéro du canal s'affiche sur le téléviseur.

- OU -

Appuyer sur **INPUT** (Entrée) pour sélectionner **LINE1** ou **LINE2** afin d'enregistrer à partir d'une autre source en utilisant les prises d'entrée audio/vidéo (au dos ou sur le panneau avant).

- 6 Appuyer sur **SPEED** (Vitesse) pour sélectionner la vitesse d'enregistrement (**SP** ou **SLP**). La vitesse de la cassette s'affiche sur le téléviseur.
  - 7 Appuyer deux fois sur **●**. Le menu s'affiche sur le téléviseur et l'enregistrement commence.
  - 8 Appuyer plusieurs fois sur **●** pour sélectionner la durée de l'enregistrement.
- À la fin de l'enregistrement, l'appareil arrête d'enregistrer et s'éteint.

#### Remarque

- Pendant que l'enregistrement programmé instantané est activé, il n'est pas possible de changer le canal sur le système de cinéma maison.
- Pour arrêter l'enregistrement, appuyer deux fois sur **STOP** ou **POWER** (Marche).

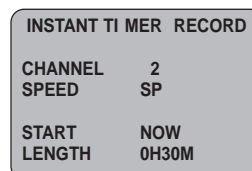

0H30M ..... 9H00M0H00M

Affichage de la durée – chaque appui supplémentaires de la touche **●** augmente la durée d'enregistrement de 30 minutes.

### Vérification de la durée d'enregistrement

#### Pour vérifier la durée d'enregistrement :

- Appuyer une fois sur **●** pour vérifier la durée d'enregistrement.

#### Extension de la durée d'enregistrement

#### Pour augmenter la durée d'enregistrement :

- Appuyer sur **●** pour augmenter la durée d'enregistrement. Chaque appui successif de la touche augmente la durée d'enregistrement de 30 minutes.

#### Remarque

- L'appui de la touche **||** en mode d'enregistrement programmé instantané met l'appareil en mode de pause d'enregistrement. L'enregistrement programmé instantané est annulé.
- Si l'appareil est réglé sur **0H00M**, il passe en mode d'enregistrement normal.



## Duplication et montage

Pour effectuer sur ce système de cinéma maison le montage ou la duplication d'enregistrements réalisés à l'aide d'un caméscope ou d'un magnétoscope, les prises d'entrée audio et vidéo (A/V) montées sur le panneau arrière (ou avant) permettent des connexions rapides et faciles. Ces prises A/V directes donnent également de meilleurs résultats, en termes d'image, que les prises RF qui se trouvent sur le panneau arrière.

### Pour réaliser la duplication ou le montage d'un enregistrement :

- 1 Connecter les sorties A/V du caméscope ou du magnétoscope au système de cinéma maison, comme illustré dans la section "Connexion de périphériques au système de cinéma maison" page 45.
- 2 Si le caméscope ou le magnétoscope est connecté aux prises A/V avant, appuyer sur **INPUT** (Entrée) pour régler le canal d'entrée sur **LINE2**.

- OU -

Si le caméscope ou le magnétoscope est connecté aux prises d'entrée A/V se trouvant à l'arrière du système de cinéma maison, appuyer deux fois sur **INPUT** (Entrée) pour régler le canal d'entrée sur **LINE1**.

- 3 Lire la cassette dans le caméscope (ou un autre magnétoscope). Si un téléviseur est raccordé à l'appareil, il est possible de voir la vidéo pendant la lecture.
- 4 Pour commencer l'enregistrement, appuyer une fois sur la touche ● du système de cinéma maison.

#### Remarque

- Avant l'enregistrement, confirmer la position de début d'enregistrement.
- Pour arrêter la duplication, appuyer deux fois sur ■.

### Copie du lecteur de DVD au magnétoscope

Ce système de cinéma maison est capable de copier le contenu d'un DVD sur une cassette VHS.

#### Remarque

Si le DVD est protégé contre la copie, il n'est pas possible de le copier. Il est illégal de dupliquer des DVD encodés par Macrovision. **LOCK** s'affiche lors de toute tentative de copie d'un DVD encodé par Macrovision.

### Pour copier d'un DVD sur une cassette VHS :

- 1 Insérer le DVD à copier dans le lecteur de DVD et fermer le plateau à disque.
- 2 Insérer une cassette vierge dans le magnétoscope.
- 3 Appuyer sur la touche ► sur le panneau avant ou sur la télécommande. La lecture du DVD commence. Si le menu DVD apparaît, il pourra être nécessaire d'appuyer de nouveau sur la touche ► pour commencer la lecture du DVD.
- 4 Appuyer sur la touche ● sur le panneau avant ou sur la télécommande.

Le système de cinéma maison passe en mode d'enregistrement et le témoin **COPY** (Copie) s'allume.

- 5 Appuyer deux fois sur ■ ou **POWER** (Marche) pour arrêter la copie lorsque la lecture du DVD est terminée.

#### Remarque

- Si la lecture du DVD est arrêtée pendant la copie, le mode d'enregistrement du magnétoscope s'arrête automatiquement.
- Il faut **arrêter** la procédure de copie manuellement lorsque le film sur DVD prend fin, sinon le système de cinéma maison risque de relire et d'enregistrer indéfiniment ce même film.

## Système stéréo VHS Hi-Fi ou diffusion MTS

Ce système de cinéma maison est équipé du système audio VHS Hi-Fi pour l'enregistrement et la lecture. Les informations suivantes donnent une brève description du système audio Hi-Fi et de la façon d'enregistrer et de lire une cassette en mode audio Hi-Fi.

### Pour configurer le magnétoscope pour le mode audio Hi-Fi :

- 1 Appuyer sur **MENU**. Le menu principal s'affiche.
- 2 Appuyer sur ▲ ou ▼ pour sélectionner **SETUP** (Configuration), puis appuyer sur **MEMORY/ENTER** (Mémoire/entrée). Le menu de configuration s'affiche.
- 3 Appuyer sur ▲ ou ▼ pour choisir **AUDIO MODE** (Mode audio) dans le menu de configuration.
- 4 Appuyer sur ◀ ou ▶ pour paramétrer l'option **AUDIO MODE** (Mode audio) sur Hi-Fi.

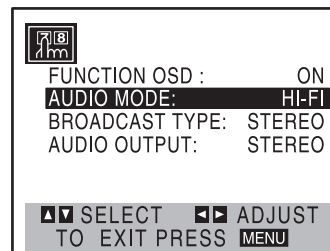

- 5 Appuyer sur ▲ ou ▼ pour choisir **AUDIO OUTPUT** (Sortie audio).
- 6 Appuyer sur ◀ ou ▶ pour paramétrer l'option **AUDIO OUTPUT** (Sortie audio) sur **STEREO** (Stéréo).

**POSITION (STEREO) (Stéréo) :** Le son du canal gauche (L) est diffusé par le haut-parleur gauche et le son du canal droit (R) est diffusé par le haut-parleur droit.

**POSITION (LEFT) (Gauche) :** Le son du canal gauche (L) est diffusé par les deux haut-parleurs.



**POSITION (RIGHT) (Droit) :** Le son du canal droit (R) est diffusé par les deux haut-parleurs.

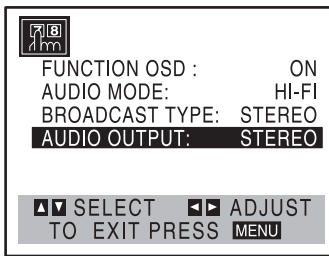

- 7 Appuyer sur **MENU**.
- 8 Insérer une cassette et appuyer sur ►.
- 9 Régler le volume au niveau du système stéréo.

### MTS (Transmission multivoie de signaux sonores en télévision)

Ce système de cinéma maison décode les signaux sonores stéréo MTS et bilingues (SAP) diffusés sur les ondes. Il décode également le son stéréo pour télévision des câblo-opérateurs locaux, à condition qu'ils fonctionnent sur des fréquences de câble assignées et utilisent le système sonore stéréo/bilingue MTS pour télévision recommandé par l'EIA.

### Affichage MTS (Transmission multivoie de signaux sonores en télévision)

Cet affichage apparaît à l'écran en appuyant sur la touche **MEMORY/ENTER** (Mémoire/entrée).

Un ou deux affichages apparaissent, selon la diffusion MTS.

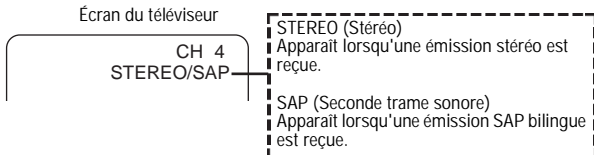

Affichage	Description
STEREO	Le système de cinéma maison peut enregistrer en stéréo sur les pistes audio VHS Hi-Fi lorsque l'option BROADCAST TYPE (Type de diffusion) est en position STEREO (Stéréo). Le système de cinéma maison enregistre également un son mono sur la piste audio mono.
SAP	Régler l'option BROADCAST TYPE (Type de diffusion) sur SAP.
STEREO/SAP	Utiliser l'option BROADCAST TYPE (Type de diffusion) pour sélectionner le mode d'enregistrement (STEREO ou SAP).

### Enregistrement d'une seconde trame sonore (Second Audio Program, ou SAP)

Certaines stations transmettent une deuxième trame sonore, qui est utilisée pour une deuxième langue ou des informations supplémentaires. Lorsque la station diffuse une deuxième trame sonore, suivre cette procédure pour l'enregistrer.

#### Pour enregistrer la deuxième trame sonore :

- 1 Insérer une cassette vidéo munie de son onglet de sécurité anti-effacement.

- 2 Régler l'option **BROADCAST TYPE** (Type de diffusion) sur **SAP** dans le menu de configuration.

#### Remarque

Faire cela uniquement si SAP apparaît à l'écran du téléviseur ou s'il a été établi que le programme utilise une deuxième trame sonore.

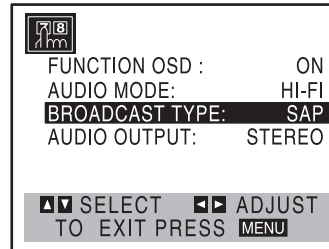

- 3 Appuyer sur **MENU**.
- 4 Appuyer sur **SPEED** (Vitesse), puis sélectionner la vitesse d'enregistrement (**SP** ou **SLP**).
- 5 Sélectionner le canal. **SAP** doit apparaître à l'écran du téléviseur.
- 6 Appuyer une fois sur ●. L'émission est alors enregistrée telle qu'elle est diffusée par le téléviseur.
- 7 Appuyer deux fois sur ■ pour arrêter l'enregistrement.

### Fonction de mémoire du compteur de la cassette

Le compteur en temps réel affiche la durée enregistrée ou lue sur la cassette en heures, minutes et secondes. Appuyer sur **CLK/CNT** (Horloge/compteur) pour sélectionner l'affichage du compteur en temps réel.

Chaque pression de la touche **CLK/CNT** change l'affichage à l'écran du téléviseur comme illustré ci-dessous.

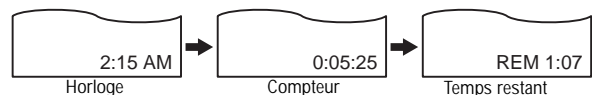

#### Remarque

- Le compteur se remet à **0:00:00** lorsque la cassette est éjectée.
- Le compteur en temps réel ne fonctionne pas si rien n'est enregistré sur la cassette.
- Le compteur en temps réel ne fonctionne pas tant qu'une cassette n'est pas insérée.

### Fonction de mémoire du compteur

La fonction de mémoire du compteur est utile pour visionner une section de la cassette immédiatement après l'avoir enregistrée, ou pour revenir plusieurs fois au même point.

#### Pour utiliser la fonction de mémoire du compteur :

- 1 Commencer à enregistrer ou à lire une cassette.
- 2 Appuyer plusieurs fois sur **CLK/CNT** (Horloge/compteur) pour afficher le compteur en temps réel à l'écran du téléviseur.
- 3 Au point à localiser ultérieurement, remettre le compteur en temps réel à **0:00:00** en appuyant sur la touche **CLEAR** (Effacer).

- 4 Continuer à lire ou à enregistrer.
- 5 Appuyer une ou deux fois sur lorsque l'enregistrement ou la lecture est terminé.
- 6 Appuyer sur . La cassette s'arrête automatiquement lorsque le compteur de la cassette revient environ à 0:00:00.

### Cassette restante

Cette fonction affiche le temps restant sur la cassette lors de l'enregistrement ou de la lecture. Appuyer plusieurs fois sur **CLK/CNT** (Horloge/compteur), jusqu'à ce que le témoin **REM** (Temps restant) s'affiche sur le téléviseur, pendant l'enregistrement ou la lecture.

#### Remarque

Il est possible que le témoin de durée restante sur la cassette ne s'affiche pas correctement, suivant l'état et le type de la cassette (tel que T-140, T-160 ou T-210).

### Informations supplémentaires

- En mode d'enregistrement manuel, d'enregistrement programmé, d'enregistrement programmé instantané, de lecture ou d'avance rapide, l'appareil commence automatiquement à rembobiner la cassette à la fin de la cassette. La cassette s'arrête au début de la cassette et est éjectée, et l'appareil s'éteint.
- Une fois l'utilisation de l'appareil terminée, rembobiner, éjecter et retirer la cassette. Mettre la cassette dans sa pochette protectrice pour la protéger de la poussière. Il n'est pas nécessaire de rembobiner la cassette avant de la retirer, mais ainsi, elle sera prête à lire ou à enregistrer la prochaine fois qu'elle sera utilisée.
- Veiller à ce que le sélecteur de canal du système de cinéma maison soit sur le canal correct à enregistrer. Il est toujours possible de vérifier le canal enregistré en syntonisant le téléviseur sur le canal de l'appareil (3 ou 4) et en utilisant la touche **TV/VCR** (Téléviseur/magnétoscope) pour désactiver le témoin TV de l'appareil.
- Ne pas essayer de raccorder plusieurs téléviseurs à l'appareil, que ce soit pour l'enregistrement ou la lecture.

### Système de lecture automatique

Ce système de cinéma maison commence automatiquement la lecture lors de l'insertion d'une cassette dont l'onglet de sécurité a été retiré.

- La source de sortie passe automatiquement en mode magnétoscope.
- La mise sous tension s'effectue automatiquement et la lecture commence.
- À la fin de la cassette, l'appareil s'arrête et rembobine la cassette.
- Une fois rembobinée, la cassette est éjectée et le magnétoscope s'éteint automatiquement.

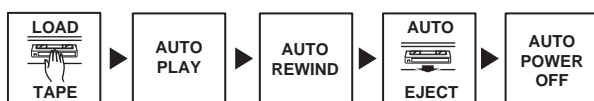

#### Remarque

La mise hors tension automatique ne fonctionne pas en mode de lecture de DVD ordinaire (l'appareil reste allumé.)

## Utilisation du lecteur de DVD

#### Remarque

peut s'afficher sur le téléviseur pendant le fonctionnement. Cette icône signifie que la fonction expliquée dans ce guide de l'utilisateur n'est pas disponible sur ce lecteur de DVD spécifique.

### Lecture d'un DVD

#### Pour lire un DVD :

- 1 Mettre le téléviseur en marche et sélectionner la source d'entrée vidéo connectée au lecteur de DVD.
- 2 Mettre le système audio en marche et sélectionner la source d'entrée connectée au lecteur de DVD.
- 3 Appuyer sur **OPEN/CLOSE** (Ouvrir/fermer) pour ouvrir le plateau à disque.
- 4 Charger le DVD sur le plateau avec l'étiquette vers le haut.
- 5 Appuyer sur **OPEN/CLOSE** (Ouvrir/fermer) pour fermer le plateau à disque.

**READING** (Lecture) apparaît à l'écran du téléviseur, et la lecture commence automatiquement. Si la lecture ne commence pas, appuyer sur **PLAY** (Lecture).

Dans certains cas, le menu du DVD peut s'afficher à la place.

#### Conseil

L'écran de menu peut s'afficher d'abord lors du chargement d'un DVD qui offre un menu.

- 6 Appuyer sur les touches , , , ou pour sélectionner le titre/chapitre souhaité, puis appuyer sur **MEMORY/ENTER** (Mémoire/entrée) pour commencer la lecture.
- 7 Appuyer sur **TITLE** (Titre) ou **DISC MENU** (Menu du disque) pour revenir à l'écran de menu.

#### Remarque

- Si le contrôle parental est activé et si le disque DVD ne satisfait pas aux paramètres de classification retenus, il faut alors entrer le mot de passe à 4 chiffres pour lire le DVD (voir "Contrôle parental" page 51).
- Les DVD peuvent avoir un code régional. Le lecteur de DVD ne peut pas lire les DVD dont le code régional est différent de celui du lecteur. Le code régional pour ce lecteur est « 1 ». Pour plus d'informations, voir "Codes régionaux" page 40.

#### Remarque

Sauf mention contraire, toutes les opérations décrites ici utilisent la télécommande. Certaines fonctions peuvent également être disponibles dans le menu de configuration.

### Passage à un autre titre

Si un DVD contient plusieurs titres, il est possible de passer à un autre titre.

#### Pour passer à un autre titre :

- 1 Appuyer sur **DISPLAY** (Affichage).
- 2 Appuyer sur la touche numérique appropriée (0-9) pour sélectionner un numéro de titre.

## Passage à un autre chapitre ou à une autre piste

Lorsqu'un titre d'un DVD contient plusieurs chapitres ou qu'un CD contient plusieurs pistes, il est possible de passer à un autre chapitre ou à une autre piste.

### Pour passer à un autre chapitre ou à une autre piste :

- Appuyer brièvement sur **⏮** ou **⏭** pendant la lecture pour sélectionner le chapitre suivant ou la piste suivante, ou pour revenir au début du chapitre ou de la piste en cours.
- Appuyer deux fois brièvement sur **⏮** pour revenir au chapitre précédent ou à la piste précédente.
- Appuyer sur **DISPLAY** (Affichage), **▲**, ou **▼** pour sélectionner l'icône de chapitre ou de piste, puis entrer le numéro du chapitre de la piste à l'aide des touches numériques (0-9).

#### Remarque

Pour des numéros à deux chiffres, appuyer successivement sur deux touches numériques (0-9).

## Recherche

Cette fonction permet de rechercher rapidement et visuellement une section du DVD, vers l'avant ou vers l'arrière.

### Pour rechercher une scène sur une cassette vidéo :

- 1 Appuyer, sans relâcher, sur **SKIP/SCAN** (Saut/balayage) **⏮** ou **⏭** pendant environ deux secondes au cours de la lecture. Le lecteur passe en mode de recherche.
- 2 Appuyer plusieurs fois, sans relâcher, sur **SKIP/SCAN** (Saut/balayage) **⏮** ou **⏭** pour sélectionner de la vitesse requise : **⏮X2**, **⏮X4**, **⏮X16**, **⏮X100** (vers l'arrière) ou **⏭X2**, **⏭X4**, **⏭X16**, **⏭X100** (vers l'avant).
- 3 Appuyer sur **PLAY** (Lecture) pour revenir au mode de lecture normale.

## Pause

### Pour arrêter momentanément la lecture :

- 1 Appuyer sur **PAUSE/STEP** (Pause/image par image) pendant la lecture.
- 2 Appuyer sur la touche **PLAY** (Lecture) pour revenir au mode de lecture.

### Image fixe et lecture image par image

#### Pour visionner une image fixe d'un DVD :

- 1 Appuyer sur **PAUSE/STEP** (Pause/image par image) pendant la lecture. L'appareil se met en mode Pause.
- 2 Avancer image par image en appuyant plusieurs fois sur la touche **PAUSE/STEP** (Pause/image par image) de la télécommande.
- 3 Appuyer sur **PLAY** (Lecture) pour revenir au mode de lecture normale.

## Ralenti

### Pour visionner un DVD au ralenti :

- 1 Appuyer sur **PAUSE/STEP** (Pause/image par image) pendant la lecture. Le lecteur se met en mode Pause.
- 2 Appuyer sur **⏮** ou **⏭** pour sélectionner la vitesse requise : 1/16, 1/8, 1/4 ou 1/2 (vers l'arrière), ou 1/16, 1/8, 1/4 ou 1/2 (vers l'avant).
- 3 Appuyer sur **PLAY** (Lecture) pour revenir au mode de lecture normale.

### Lecture en boucle A-B

#### Pour répéter une séquence dans un titre ou un groupe :

- 1 Appuyer sur **REPEAT A-B** (Répéter A-B) au point de départ choisi. **A \*** apparaît brièvement à l'écran du téléviseur.
- 2 Appuyer de nouveau sur **REPEAT A-B** (Répéter A-B) au point de fin choisi. **A-B** apparaît brièvement à l'écran du téléviseur, et la séquence de répétition commence (**A**  **B** apparaît dans la fenêtre d'affichage).
- 3 Appuyer sur **REPEAT A-B** (Répéter A-B) pour annuler la séquence.

### Lecture en boucle

#### Pour répéter un chapitre ou un titre :

- Pour répéter le chapitre dont la lecture est en cours, appuyer sur **REPEAT** (Répéter). L'icône de répétition de chapitre s'affiche sur le téléviseur.
- Pour répéter le titre dont la lecture est en cours, appuyer sur **REPEAT** (Répéter) une deuxième fois. L'icône de répétition du titre s'affiche sur le téléviseur.
- Pour sortir du mode de lecture en boucle, appuyer sur **REPEAT** (Répéter) une troisième fois. L'icône de répétition désactivée s'affiche sur le téléviseur.

### Recherche en fonction de la durée

La fonction de recherche en fonction de la durée permet de démarrer la lecture à n'importe quel moment choisi sur le disque.

#### Pour utiliser la recherche en fonction de la durée :

- 1 Appuyer sur **DISPLAY** (Affichage) pendant la lecture. L'affichage à l'écran s'affiche. La boîte de recherche en fonction de la durée indique la durée de lecture écoulée pour le disque en cours.
- 2 Appuyer sur **▲** ou **▼** dans les dix secondes pour sélectionner l'icône de recherche en fonction de la durée dans l'affichage à l'écran. **-:--:--** apparaît dans la boîte de recherche en fonction de la durée.

- Appuyer sur les touches numériques dans les dix secondes pour saisir l'heure de début requise. Entrer les heures, minutes et secondes de gauche à droite dans la boîte.

**Remarque**

Si un chiffre erroné a été saisi, appuyer sur CLEAR (Effacer) pour effacer les chiffres saisis. Entrer ensuite les chiffres corrects.

- Appuyer sur **MEMORY/ENTER** (Mémoire/entrée) dans les dix secondes pour confirmer l'heure de début.

La lecture débute à partir de l'heure sélectionnée sur le disque. Si l'heure saisie est incorrecte, la lecture continue à partir de l'endroit actuel.

**Son ambiophonique 3D**

Cet appareil peut produire un son ambiophonique 3D qui simule la lecture audio multicanal à partir de deux haut-parleurs stéréo conventionnels, au lieu des cinq haut-parleurs ou plus généralement requis pour écouter un programme audio multicanal à partir d'un système de cinéma maison.

**Pour utiliser le son ambiophonique 3D :**

- Appuyer sur **SOUND MODE** (Mode Son) pour sélectionner **3D SUR** (Son ambiophonique 3D) pendant la lecture.

**Pour désactiver le son ambiophonique 3D :**

- Appuyer sur **SOUND MODE** (Mode Son) pour sélectionner **BYPASS** (Dérivation).

**Zoom**

La fonction de zoom permet d'agrandir l'image vidéo et de se déplacer dans l'image agrandie.

**Remarque**

Il est possible que la fonction de zoom ne fonctionne pas pour certains DVD.

**Pour utiliser le zoom :**

- Appuyer sur **ZOOM** au cours de la lecture ou du visionnement d'images fixes pour activer la fonction de zoom.

**Remarque**

En appuyant plusieurs fois sur ZOOM, le facteur de grossissement augmente (jusqu'à six niveaux).

- Appuyer sur les touches ◀, ▶, ▲, ou ▼ pour se déplacer dans l'image agrandie.
- Appuyer sur **CLEAR** (Effacer) pour reprendre la lecture normale ou revenir à l'image fixe.

**Recherche de signets**

Il est possible de commencer la lecture à partir d'un signet enregistré. Il est possible d'enregistrer jusqu'à neuf signets.

**Pour saisir un signet :**

- Pendant la lecture du disque, appuyer sur **MARKER** (Signet) lorsque la lecture atteint l'endroit souhaité pour enregistrer un signet. L'icône de signet s'affiche brièvement sur le téléviseur.
- Répéter l'étape 1 pour saisir jusqu'à neuf signets sur un disque.

**Pour rappeler une scène marquée d'un signet :**

- Appuyer sur **SEARCH** (Recherche) lors de la lecture du disque. Le menu de recherche de signet apparaît à l'écran.
- Dans les 10 secondes, appuyer sur ◀ ou ▶ pour sélectionner le numéro du signet à rappeler.
- Appuyer sur **MEMORY/ENTER** (Mémoire/entrée). La lecture débute à partir de la scène marquée d'un signet.
- Appuyer sur **SEARCH** (Recherche) pour fermer le menu de recherche de signet.

**Pour effacer une scène marquée d'un signet :**

- Appuyer sur **SEARCH** (Recherche) lors de la lecture du disque. Le menu de recherche de signet apparaît à l'écran.
- Appuyer sur ◀ ou ▶ pour sélectionner le numéro du signet à effacer.
- Appuyer sur **CLEAR** (Effacer). Le numéro de signet est effacé de la liste.
- Répéter les étapes 2 et 3 pour effacer d'autres numéros de signet.
- Appuyer sur **SEARCH** (Recherche) pour fermer le menu de recherche de signet.

**Vérification du contenu de disques DVD-vidéo**

Les DVD peuvent offrir des menus permettant d'accéder à des fonctions spéciales.

**Pour utiliser le menu DVD :**

- Appuyer sur **DISC MENU** (Menu du disque).
- Appuyer sur les touches numériques appropriées pour sélectionner une option.  
Ou  
Appuyer sur les touches ◀, ▶, ▲, ou ▼ pour mettre en surbrillance une sélection, puis sur **MEMORY/ENTER** (Mémoire/entrée).
- Appuyer de nouveau sur **MENU** pour fermer le menu du DVD.

**Menu de titre****Pour utiliser le menu de titre :**

- Appuyer sur **TITLE** (Titre). Si le titre en cours a un menu, le menu s'affiche. Sinon, il se peut que le menu du disque s'affiche.  
  
Le menu peut répertorier les angles de prises de vue, les options de langue parlée et de sous-titres, et les chapitres pour le titre.
- Appuyer de nouveau sur **TITLE** (Titre) pour fermer le menu de titre.

**Angle de prise de vues**

Si le disque contient des scènes enregistrées sous différents angles de prise de vues, il est possible de passer à un angle différent en cours de lecture.

Appuyer sur **ANGLE** plusieurs fois au cours de la lecture pour sélectionner un angle différent. Le numéro de l'angle de prise de vues actuel apparaît dans la fenêtre d'affichage.



## Changement de la langue audio

Appuyer sur **AUDIO** à plusieurs reprises au cours de la lecture pour entendre une langue audio ou une piste audio différente.

## Sous-titres

Appuyer sur **SUBTITLE** (Sous-titres) à plusieurs reprises au cours de la lecture pour voir les sous-titres dans des langues différentes.

### Remarque

Si  s'affiche, cette fonction n'est pas disponible sur le disque.

## Lecture de disques audio, MP3 et WMA

Le système de cinéma maison peut lire des enregistrements aux formats MP3 et WMA sur des disques CD-ROM, CD-R ou CD-RW.

### À propos des enregistrements MP3/WMA

#### À propos des fichiers MP3

- Un fichier MP3 comporte des données audio compressées au moyen de l'algorithme de codage de fichier MPEG1 audio layer-3. Les fichiers qui ont l'extension de fichier **.mp3** sont appelés fichiers MP3.
- Le lecteur ne peut pas lire un fichier MP3 ayant une extension de fichier autre que **.mp3**.

#### À propos des fichiers WMA

- Un fichier WMA est le produit d'une technologie de compression audio de Microsoft.
- WMA (Windows Media Audio) offre une compression audio double du format MP3.

### Compatibilité des disques MP3/WMA

La compatibilité des disques MP3/WMA avec ce système de cinéma maison est limitée comme suit :

- Fréquence d'échantillonnage — 44,1 kHz (MP3), 32 à 44,1 kHz (WMA)
- Débit binaire — 32 à 320 kbps (MP3), 32 à 128 kbps (WMA)
- Le format physique du CD-R doit être **ISO 9660**
- Si les fichiers MP3 ou WMA sont enregistrés à l'aide d'un logiciel qui ne peut pas créer un système de fichiers (par exemple, Direct-CD), il ne sera pas possible de lire les fichiers MP3 ou WMA. Il est recommandé d'utiliser Easy CD Creator™, qui crée un système de fichiers ISO9660.
- Un disque à simple session doit avoir des fichiers MP3 ou WMA sur la première piste. Si la première piste ne contient pas de fichier MP3 ou WMA, le lecteur de DVD ne peut pas lire les fichiers MP3 ou WMA. Pour lire des fichiers MP3 ou WMA, formater toutes les données du disque ou utiliser un nouveau disque.
- Le nom des fichiers doit être constitué de huit lettres au maximum et comporter l'extension **.mp3** ou **.wma**. Par exemple : **\*\*\*\*\*.MP3** ou **\*\*\*\*\*.WMA**
- Ne pas utiliser de caractères spéciaux tels que / : \* ? " < >

- Le nombre total de fichiers sur le disque doit être inférieur à 650.

Cet appareil requiert que les disques ou enregistrements satisfassent à certaines normes techniques afin d'assurer une qualité de lecture optimale. Les disques DVD pré-enregistrés satisfont automatiquement à ces normes. Il existe de nombreux types de format de disque inscriptible (y compris les disques CD-R contenant des fichiers MP3 ou WMA) qui doivent répondre à certaines conditions préalables pour assurer la compatibilité de leur lecture.

Noter également qu'une autorisation est requise pour le téléchargement de fichiers et de chansons MP3 ou WMA depuis Internet. Insignia n'est pas habilitée à accorder cette autorisation. L'autorisation doit toujours être sollicitée auprès du propriétaire des droits d'auteur.

### Pour lire des disques audio, MP3 et WMA :

- 1 Insérer un disque et fermer le plateau à disque.

**CD audio** : Le menu de CD audio s'affiche sur le téléviseur. Passer à l'étape 4.

**MP3/WMA** : Le menu de choix MP3/WMA-JPEG s'affiche sur le téléviseur. Passer à l'étape 2.



- 2 Appuyer sur **▲** ou **▼** pour sélectionner **MP3/WMA**, puis appuyer sur **MEMORY/ENTER** (Mémoire/entrée).

Le menu MP3/WMA s'affiche sur le téléviseur.

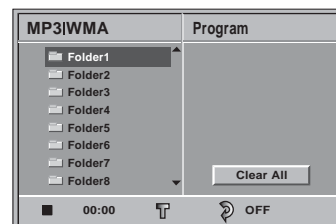

- 3 Appuyer sur **RETURN** (Retour) pour passer au menu de choix MP3/WMA-JPEG.
- 4 Appuyer sur **▲** ou **▼** pour sélectionner un dossier, puis appuyer sur **MEMORY/ENTER** (Mémoire/entrée). Une liste de fichiers apparaît dans le dossier.
- 5 Appuyer sur **▲** ou **▼** pour sélectionner un fichier, puis appuyer sur **PLAY** (Lecture) ou **MEMORY/ENTER** (Mémoire/entrée). La lecture commence.

Pendant la lecture, la durée de lecture écoulée actuelle apparaît dans la fenêtre d'affichage et le menu.



La lecture s'arrête à la fin du disque.

**Conseil**

Si la piste souhaitée ne s'affiche pas, appuyer sur **TITLE** (Titre) pour passer à la page suivante, ou sur **DISC MENU** (Menu du disque) pour revenir à la page précédente.

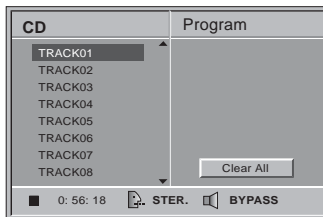

Menu CD audio

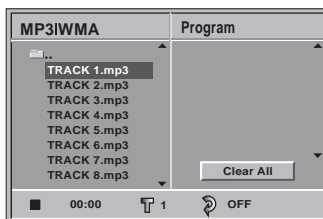

Menu MP3/WMA

**Conseil**

Pour revenir à la liste Folder (Dossiers) à partir d'une liste de fichiers, utiliser ▲ ou ▼ pour mettre en surbrillance, puis appuyer sur **MEMORY/ENTER** (Mémoire/entrée) pour revenir à l'écran de menu précédent.

- 6 Pour arrêter la lecture à tout autre moment, appuyer sur **STOP** (Arrêt).

**Pause**

**Pour arrêter momentanément la lecture :**

- 1 Appuyer sur **PAUSE/STEP** (Pause/image par image) pendant la lecture.
- 2 Appuyer sur la touche **PLAY** (Lecture) ou appuyer de nouveau sur **PAUSE/STEP** (Pause/image par image) pour revenir au mode de lecture.

**Passage à une autre piste**

**Pour passer à une autre piste :**

- Appuyer brièvement sur ◀ ou ▶ pendant la lecture pour passer à la piste suivante ou retourner au début de la piste en cours de lecture.
- Appuyer deux fois brièvement sur ◀ pour revenir à la piste précédente.
- Dans le cas d'un CD audio, pour aller directement à une piste quelconque, entrer le numéro de piste à l'aide des touches numériques (0-9) lors de la lecture.

**Lecture en boucle d'une piste / de toutes les pistes / désactivée**

**Pour répéter une piste :**

- 1 Pour répéter la piste dont la lecture est en cours, appuyer sur **REPEAT** (Répéter). L'icône de répétition et **TRACK** (Piste) apparaissent à l'écran de menu.

- 2 Pour répéter toutes les pistes d'un disque, appuyer une deuxième fois sur la touche **REPEAT** (Répéter).

L'icône de répétition et **ALL** (Toutes les pistes) apparaissent à l'écran de menu.

- 3 Appuyer sur **REPEAT** (Répéter) une troisième fois pour annuler le mode de lecture en boucle.

L'icône de répétition et **OFF** (Désactivée) apparaissent à l'écran de menu.

**Recherche**

**Pour rechercher un fichier :**

- 1 Appuyer, sans relâcher, sur **SKIP/SCAN** (Saut/balayage) ◀◀ ou ▶▶ pendant environ deux secondes au cours de la lecture. Le lecteur passe en mode de recherche.
- 2 Appuyer plusieurs fois, sans relâcher, sur **SKIP/SCAN** (Saut/balayage) ◀◀ ou ▶▶ pour sélectionner de la vitesse requise : ◀◀X2, ◀◀X4, ◀◀X8 (vers l'arrière) ou ▶▶X2, ▶▶X4, ▶▶X8 (vers l'avant). La vitesse et la direction de la recherche sont indiquées à l'écran de menu.
- 3 Appuyer sur **PLAY** (Lecture) pour sortir du mode de recherche.

**Lecture en boucle A-B**

**Pour répéter une séquence :**

- 1 Pendant la lecture d'un disque, appuyer sur **REPEAT A-B** (Répéter A-B) au point de départ choisi.

L'icône de répétition et **A \*** apparaissent à l'écran de menu.

- 2 Appuyer de nouveau sur **REPEAT A-B** (Répéter A-B) au point de fin choisi.

L'icône de répétition et **A B** apparaissent à l'écran de menu, et la lecture en boucle de la séquence commence.

- 3 Appuyer de nouveau sur la touche **REPEAT A-B** (Répéter A-B) pour sortir de la séquence et revenir à la lecture normale.

L'icône de répétition et **OFF** (Désactivée) apparaissent à l'écran de menu.

**Son ambiophonique 3D**

Ce système de cinéma maison peut produire un son ambiophonique 3D qui simule la lecture audio multicanal à partir de deux haut-parleurs stéréo conventionnels, au lieu des cinq haut-parleurs ou plus généralement requis pour écouter un programme audio multicanal à partir d'un système de cinéma maison.

**Pour activer le son ambiophonique 3D :**

- Appuyer sur **SOUND MODE** (Mode de son) pour sélectionner **3D SUR** (Son ambiophonique 3D) pendant la lecture.

**Pour désactiver le son ambiophonique 3D :**

- Appuyer de nouveau sur **SOUND MODE** (Mode Son) pour sélectionner **BYPASS** (Dérivation).

## Changement du canal audio

### Pour changer le canal audio :

- Appuyer sur **AUDIO** à plusieurs reprises au cours de la lecture pour entendre un canal audio différent (**STER.** (Stéréo), **LEFT** (Gauche), ou **RIGHT** (Droite)).

### Lecture programmée

La fonction de programmation permet d'enregistrer les pistes favorites de n'importe quel disque dans la mémoire du lecteur de DVD. Un programme peut contenir 30 pistes.

### Pour créer une liste de programmation et lire les pistes de la liste :

- Appuyer sur **PROGRAM** (Programmation) pendant la lecture ou en mode Arrêt pour passer en mode de modification de programme.

Le symbole apparaît à droite du mot **Program** (Programme), sur le côté droit de l'écran de menu.

#### Remarque

Appuyer sur **PROGRAM** (Programmation) pour sortir du mode de modification de programme. Le symbole disparaît.

- Sélectionner une piste, puis appuyer sur **MEMORY/ENTER** (Mémoire/entrée) pour mettre la piste sélectionnée dans la liste de programmation.
- Répéter l'étape 2 pour ajouter d'autres pistes à la liste de programmation.

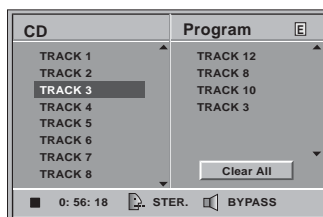

Menu CD audio

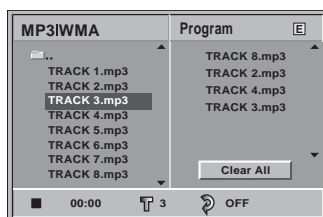

Menu MP3/WMA

- Appuyer sur ►. La piste programmée sélectionnée la dernière apparaît en surbrillance dans la liste de programmation.
- Appuyer sur ▲ ou ▼ pour sélectionner la piste à lire en premier.
  - Appuyer sur **TITLE** (Titre) pour passer à la page suivante.
  - Appuyer sur **MENU** (Menu) pour revenir à la page précédente.
- Appuyer sur **PLAY** (Lecture) pour commencer la lecture.

La lecture commence dans l'ordre où ont été programmées les pistes. **PROG** (Programme) apparaît à l'écran de menu.

La lecture s'arrête lorsque toutes les pistes de la liste de programmation ont été lues une fois.

- Pour revenir en mode de lecture normale à partir du mode de lecture programmée, sélectionner une piste d'un CD, une liste MP3 ou une liste WMA, puis appuyer sur **MEMORY/ENTER** (Mémoire/entrée). Le témoin **PROG** (Programme) disparaît de l'écran de menu.

### Lecture en boucle des pistes programmées

- Pour répéter la piste dont la lecture est en cours, appuyer sur **REPEAT** (Répéter). L'icône de répétition et **TRACK** (Piste) apparaissent à l'écran de menu.
- Pour répéter toutes les pistes de la liste de programmation, appuyer une deuxième fois sur la touche **REPEAT** (Répéter). L'icône de répétition et **ALL** (Toutes les pistes) apparaissent à l'écran de menu.
- Pour annuler le mode de lecture en boucle, appuyer sur **REPEAT** (Répéter) une troisième fois. L'icône de répétition et **OFF** (Désactivée) apparaissent à l'écran de menu.

### Effacement d'une piste de la liste de programmation

- Appuyer sur **PROGRAM** (Programmation) pendant la lecture (CD audio CD, disque MP3 ou disque WMA uniquement) ou en mode Arrêt pour passer en mode de modification de programme. Le symbole apparaît.
- Appuyer sur ► pour passer à la liste de programmation.
- Appuyer sur ▲ ou ▼ pour sélectionner la piste à effacer de la liste de programmation.
- Appuyer sur **CLEAR** (Effacer). La piste est effacée de la liste de programmation.

### Effacement de la liste de programmation complète

- Suivre les étapes 1 et 2 de la section "Effacement d'une piste de la liste de programmation" page 66.
- Appuyer sur ▲ ou ▼ pour sélectionner **Clear All** (Effacer tout), puis appuyer sur **MEMORY/ENTER** (Mémoire/entrée).

La liste de programmation complète pour le disque est effacée. Les listes sont également effacées lorsque le disque est retiré.

## Utilisation de disques JPEG

### Visionnement d'un disque JPEG

Ce système de cinéma maison peut lire des disques contenant des fichiers JPEG.

#### Remarque

- Suivant la taille et le nombre des fichiers JPEG, il se peut que le système de cinéma maison mette un long moment à lire le contenu du disque. Si rien ne s'affiche à l'écran après plusieurs minutes, certains des fichiers sont trop gros. Réduire la résolution des fichiers JPEG à moins de 2 mégapixels et graver un autre disque.
- Le nombre total de fichiers et de dossiers sur le disque doit être inférieur à 650.
- Certains disques peuvent être incompatibles à cause d'un format d'enregistrement différent ou en raison de l'état du disque.
- Lors de l'utilisation d'un logiciel tel que Easy CD Creator pour graver les fichiers JPEG sur un CD-R, veiller à ce que tous les fichiers sélectionnés aient l'extension .jpg lors de la copie sur le CD.
- Si les fichiers ont comme extension .jpe ou .jpeg, les renommer en tant que fichiers .jpg.
- Les fichiers qui n'ont pas l'extension .jpg ne peuvent pas être lus par ce système de cinéma maison, bien que les fichiers apparaissent en tant que fichiers d'images JPEG dans Windows Explorer.

### Pour visionner un disque JPEG :

- 1 Insérer un disque et fermer le plateau à disque.

Le menu de choix MP3/WMA-JPEG apparaît à l'écran du téléviseur.

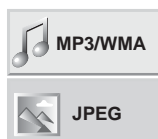

- 2 Appuyer sur ▲ ou ▼ pour sélectionner **JPEG**, puis appuyer sur **MEMORY/ENTER** (Mémoire/entrée).

Le menu JPEG apparaît à l'écran du téléviseur.



- 3 Appuyer sur ▲ ou ▼ pour sélectionner un dossier, puis appuyer sur **MEMORY/ENTER** (Mémoire/entrée).

Une liste de fichiers apparaît dans le dossier. Appuyer sur **RETURN** (Retour) pour passer au menu de choix MP3/WMA-JPEG.

#### Conseil

Pour revenir à liste Folder (Dossiers) à partir d'une liste de fichiers, utiliser ▲ ou ▼ pour mettre en surbrillance , puis appuyer sur **MEMORY/ENTER** (Mémoire/entrée) pour revenir à l'écran de menu précédent.

- 4 Pour voir un fichier particulier, appuyer sur ▲ ou ▼ pour mettre en surbrillance un fichier, puis appuyer sur **MEMORY/ENTER** (Mémoire/entrée) ou **PLAY** (Lecture).

Le fichier s'affiche.

#### Remarque

- Pendant le visionnement du fichier, appuyer sur **RETURN** (Retour) pour revenir au menu précédent (menu JPEG).
- Appuyer sur **TITLE** (Titre) pour passer à la page suivante.
- Appuyer sur **DISC MENU** (Menu du disque) pour revenir à la page précédente.

#### Conseil

Il existe trois options pour la vitesse de visionnement du diaporama : Fast (Rapide), Normal, Slow (Lent) et Off (Désactivé). Appuyer sur ◀ ou ▶ pour mettre en surbrillance la vitesse souhaitée pour le diaporama, appuyer sur ▲ ou ▼ pour sélectionner l'option à utiliser, puis appuyer sur **MEMORY/ENTER** (Mémoire/entrée).

- 5 Pour arrêter le visionnement à tout moment, appuyer sur **STOP** (Arrêt). Le menu JPEG apparaît.

### Passage à un autre fichier

Appuyer une fois sur **SKIP/SCAN** (Saut/balayage) ◀◀ ou ▶▶ pendant le visionnement d'une image pour passer au fichier suivant ou revenir au fichier précédent.

### Arrêt sur image

#### Pour visionner une image :

- 1 Appuyer sur **PAUSE/STEP** (Pause/image par image) pendant le diaporama. Le système de cinéma maison se met en mode Pause.
- 2 Pour revenir au diaporama, appuyer sur la touche **PLAY** (Lecture) ou appuyer de nouveau sur **PAUSE/STEP** (Pause/image par image).

#### Pour faire pivoter l'image :

- Appuyer sur ▲ ou ▼ tout en visionnant une image pour faire pivoter l'image horizontalement ou verticalement.

#### Pour faire pivoter l'image

- Lorsqu'une image est affichée, appuyer sur ◀ ou ▶ pour faire pivoter l'image dans le sens horaire ou anti-horaire.

## Fonctionnement de la radio

### Mémorisation des stations

Il est possible de mémoriser jusqu'à 50 stations FM et AM.

#### Pour mémoriser des stations de radio :

- 1 Réduire le volume.
- 2 Appuyer sur la touche **FM/AM** de la télécommande ou du panneau avant jusqu'à ce que la bande de fréquence apparaisse dans la fenêtre d'affichage et à l'écran du téléviseur.

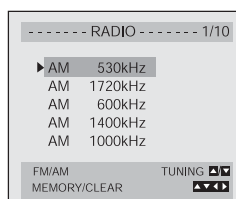

- Utiliser la touche **CH/TRK/PRESET** (▲/▼) de la télécommande ou **CH./PRESET** (+/-) du panneau avant pour sélectionner une station.
- Appuyer sur la touche **FM/AM** sur la télécommande du panneau avant pour sélectionner la bande.
- Appuyer, sans relâcher, sur la touche **TUNING** (Syntonisation) de la télécommande pendant environ deux secondes. La station est recherchée automatiquement.
- Appuyer sur la touche **MEMORY/ENTER** (Mémoire/entrée) de la télécommande. La station est mise en mémoire.
- Répéter les étapes 3 à 6 pour mémoriser des stations radio supplémentaires.

## Écoute de la radio

### Pour écouter la radio :

- Suivre la procédure décrite dans la section "Mémorisation des stations" page 67.
- Appuyer sur la touche **FM/AM** de la télécommande jusqu'à ce que la bande de fréquence apparaisse dans la fenêtre d'affichage et à l'écran du téléviseur. La station reçue est la dernière station écoutée.
- Utiliser la touche **CH/TRK/PRESET** (▲/▼) de la télécommande ou **CH./PRESET** (+/-) du panneau avant pour sélectionner une autre station mémorisée.
- Régler le volume en tournant le bouton **VOLUME** sur le panneau avant ou en appuyant sur **VOLUME** (+/-) sur la télécommande.

## Effacement des stations mémorisées

### Pour effacer une station mémorisée :

- Appuyer sur la touche **FM/AM** de la télécommande jusqu'à ce que la bande de fréquence apparaisse dans la fenêtre d'affichage et à l'écran du téléviseur. La station reçue est la dernière station écoutée.
- Utiliser la touche **CH/TRK/PRESET** (▲/▼) de la télécommande ou **CH./PRESET** (+/-) du panneau avant pour sélectionner une station à effacer.
- Appuyer sur la touche **CLEAR** (Effacer) de la télécommande pour effacer la station mémorisée.

#### Remarque

Il est possible que la fonction CLEAR (Effacer) ne fonctionne pas si le système de cinéma maison est en mode d'enregistrement ou de pause d'enregistrement.

## Syntonisation manuelle des stations

### Pour syntoniser manuellement des stations de radio :

- Appuyer sur la touche **FM/AM** de la télécommande ou du panneau avant jusqu'à ce que la bande de fréquence apparaisse dans la fenêtre d'affichage et à l'écran du téléviseur.

- Appuyer sur la touche **FM/AM** sur la télécommande du panneau avant pour sélectionner la bande.
- Appuyer sur la touche **TUNING** (Syntonisation) (▲/▼) de la télécommande pour syntoniser la station.

## Syntonisation automatique des stations

### Pour syntoniser automatiquement des stations de radio :

- Appuyer sur la touche **FM/AM** de la télécommande ou du panneau avant jusqu'à ce que la bande de fréquence apparaisse dans la fenêtre d'affichage et à l'écran du téléviseur.
- Appuyer sur la touche **FM/AM** sur la télécommande du panneau avant pour sélectionner la bande.
- Appuyer, sans relâcher, sur la touche **TUNING** [Syntonisation] (▲/▼) de la télécommande pendant environ deux secondes. La station suivante est recherchée automatiquement.

#### Remarque

Il est possible que la recherche ne syntonise pas ou ne s'arrête pas sur une station dont le signal est très faible.

## Étiquetage des stations

Il est possible d'entrer un nom contenant jusqu'à cinq caractères pour chaque station mémorisée. Les noms apparaissent dans la fenêtre d'affichage lors de la sélection d'une station mémorisée. Un seul nom peut être entré pour chaque station mémorisée.

### Pour syntoniser automatiquement des stations de radio :

- Appuyer sur la touche **FM/AM** de la télécommande ou du panneau avant jusqu'à ce que la bande de fréquence apparaisse à l'écran d'affichage et à l'écran du téléviseur.

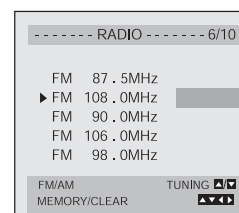

- Appuyer sur ► pour passer à la colonne des noms de station.
- Utiliser les touches ▲/▼ pour sélectionner le caractère, puis utiliser la touche ► pour passer au caractère suivant.
- Appuyer sur **MEMORY/ENTER** (Mémoire/entrée) pour confirmer le nom de la station.
- Appuyer sur **MEMORY/ENTER** (Mémoire/entrée). Le nom de la station est mis en mémoire.



## Entretien

### Manipulation du système de cinéma maison

#### **Expédition du système de cinéma maison**

La boîte et les matériaux d'emballage d'origine sont alors utiles. Pour une protection maximale, emballer le système de cinéma maison de la manière dont il avait été emballé à l'origine en usine.

#### **Configuration du système de cinéma maison**

L'image et le son d'un téléviseur, d'un magnétoscope ou d'une radio à proximité risquent d'être déformés lors de la lecture. Dans ce cas, éloigner le système de cinéma maison du téléviseur, du magnétoscope ou de la radio, ou mettre le système de cinéma maison hors tension après avoir retiré le disque.

#### **Conserver les surfaces du système de cinéma maison propres.**

Ne pas utiliser de liquide volatil, tels qu'un insecticide en pulvérisation, à proximité du système de cinéma maison. Ne pas laisser des produits en caoutchouc ou en plastique en contact avec le système de cinéma maison pendant de longues durées. Ceux-ci laisseront des marques sur la surface.

### Nettoyage du système de cinéma maison

#### **Nettoyage du boîtier**

Utiliser un chiffon doux et sec. Si les surfaces sont extrêmement sales, utiliser un chiffon doux légèrement humecté d'une solution détergente douce. Ne pas utiliser des solvants puissants comme l'alcool, le benzène ou les diluants, étant donné que ceux-ci peuvent endommager la surface du système de cinéma maison.

#### **Pour obtenir une image nette**

Le système de cinéma maison est un appareil de précision de haute technologie. Si la lentille de lecture optique et les pièces du lecteur de disque sont sales ou usées, la qualité de l'image sera médiocre.

Une inspection régulière et un entretien sont recommandés toutes les 1 000 heures d'utilisation (ceci dépend du milieu de fonctionnement.)

Pour plus de détails, contacter le détaillant le plus proche.

### Manipulation des disques

Ne pas toucher la surface gravée du disque. Tenir le disque par les bords, de manière à ne pas mettre d'empreintes digitales sur la surface. Ne pas coller du papier ou du ruban adhésif sur le disque.

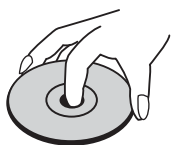

### Rangement des disques

Après lecture, ranger le disque dans son boîtier.

Ne pas exposer le disque à la lumière directe du soleil ou d'autres sources de chaleur, et ne pas le laisser dans une voiture garée en plein soleil, étant donné que la température peut devenir très importante à l'intérieur de la voiture.

### Nettoyage des disques

Des empreintes digitales et de la poussière sur un disque sont sources d'image médiocre et de son déformé. Nettoyer le disque avec un chiffon propre avant de l'utiliser. Essuyer le disque en partant du centre vers l'extérieur.

Ne pas utiliser des solvants puissants comme l'alcool, le benzène, les diluants, les nettoyeurs disponibles dans le commerce ou les vaporisateurs antistatiques destinés aux anciens disques en vinyle.

## Problèmes et solutions

Avant de contacter le service après-vente, se reporter au guide ci-après pour identifier la cause possible d'un problème.

Anomalie	Cause	Correction
Pas d'alimentation	Le cordon d'alimentation est débranché.	Brancher correctement le cordon d'alimentation dans la prise secteur murale.
Le système de cinéma maison est sous tension, mais ne fonctionne pas.	Aucun disque/cassette n'a été inséré.	Insérer un disque ou une cassette. Veiller à ce que le témoin de disque ou de cassette de la fenêtre d'affichage soit allumé.
Absence d'image	Le téléviseur n'est pas réglé pour recevoir le signal de sortie du système de cinéma maison.	Sélectionner le mode d'entrée vidéo approprié sur le téléviseur afin que l'image en provenance du lecteur s'affiche sur le téléviseur.
	Le mode TV/VCR (Téléviseur/magnétoscope) du système de cinéma maison est réglé sur TV.	Appuyer plusieurs fois sur la touche TV/VCR de la télécommande pour choisir le mode VCR (Magnétoscope). Le témoin TV disparaît de la fenêtre d'affichage.
	Le câble vidéo n'est pas connecté fermement.	Connecter fermement le câble vidéo.
	Le téléviseur connecté est hors tension.	Allumer le téléviseur.
Pas de son.	La sortie audio numérique est réglée sur la mauvaise position.	Régler la sortie audio numérique dans la position correcte, puis mettre de nouveau le système de cinéma maison sous tension en appuyant sur <b>POWER</b> (Marche).



Anomalie	Cause	Correction	
L'image de lecture est médiocre.	Le disque est sale.	Nettoyer le disque.	
	Les têtes de lecture vidéo sont sales.	Nettoyer les têtes de lecture vidéo.	
	La cassette est une cassette de location ou a été enregistrée sur un magnétoscope différent.	Appuyer sur ▲/▼ pour régler manuellement l'alignement pendant la lecture de la cassette.	
Le système de cinéma maison ne démarre pas la lecture.	Aucun disque/cassette n'a été inséré.	Insérer un disque ou une cassette. (Vérifier que le témoin de disque ou de cassette de la fenêtre d'affichage est allumé.)	
	Le disque inséré est illisible.	Insérer un disque lisible (vérifier le type de disque, le standard couleur et le code régional).	
	Le disque a été inséré à l'envers.	Placer le disque avec l'étiquette tournée vers le haut.	
	Le disque inséré ne se trouve dans les guides.	Placer correctement le disque sur le plateau, à l'intérieur des guides.	
	Le disque est sale.	Nettoyer le disque.	
La télécommande ne fonctionne pas correctement.	La télécommande n'est pas pointée sur le capteur à distance du système de cinéma maison.	Pointer la télécommande vers le capteur de télécommande du système de cinéma maison.	
	La télécommande est trop éloignée du système de cinéma maison.	Utiliser la télécommande dans un rayon de 7 m (23 pieds) du système de cinéma maison.	
	Il y a un obstacle entre la télécommande et le système de cinéma maison.	Enlever l'obstacle.	
	Les piles de la télécommande sont épuisées.	Remplacer les piles existantes par des piles neuves.	
	Cette télécommande utilise les mêmes touches pour les fonctions VCR (Magnétoscope) et DVD (par exemple, PLAY [Lecture]).	Pour utiliser une cassette de magnétoscope, appuyer d'abord sur la touche <b>VCR</b> (Magnétoscope). Pour utiliser un DVD, appuyer d'abord sur la touche <b>DVD</b> .	
Certains canaux sont « sautés » si lors de l'utilisation de ▲/▼	Les canaux sautés ont été supprimés à l'aide de la fonction CH. ADD/DEL (Ajout/Suppression de canaux).	Appuyer sur <b>CH. ADD/DEL.</b> pour restaurer les canaux. Voir "Sélection des canaux" page 48.	
L'image et le son d'un canal de diffusion sont faibles ou absents.	L'antenne ou les câbles sont desserrés.	Serrer les connexions ou remplacer le câble.	
	L'option TUNING BAND (Bande de syntonisation) utilisée est incorrecte.	Essayer toutes les options de bande de syntonisation. Voir "Sélection des canaux" page 48.	

Anomalie	Cause	Correction
L'image du caméscope, via l'entrée A/V du système de cinéma maison, n'apparaît pas à l'écran du téléviseur.	L'option SOURCE SELECT (Sélection de source) du système de cinéma maison n'est pas réglée sur LINE1 ou LINE2.	Appuyer sur <b>INPUT</b> (Entrée) pour sélectionner la source d'entrée <b>LINE (LINE1 ou LINE2)</b> .
Il n'est pas possible d'effectuer un enregistrement programmé.	L'horloge du système de cinéma maison n'est pas réglée à l'heure correcte.	Régler l'horloge à l'heure correcte. Voir "Réglage de l'horloge" page 49.
	La programmation de l'enregistrement est incorrecte.	Reprogrammer l'enregistrement. Voir "Arrêt momentané de l'enregistrement" page 56.
	Le témoin ☺ n'apparaît pas après la programmation de l'enregistrement.	Reprogrammer l'enregistrement.
Le témoin ☺ apparaît lorsque le système de cinéma maison est mis hors tension.	Le système de cinéma maison est en mode d'enregistrement programmé.	Ceci est l'indication normale que le système de cinéma maison est en mode d'enregistrement programmé.
Les fonctions Stereo Audio Record (Enregistrement audio stéréo) et/ou Playback (Lecture) ne sont pas disponibles.	Le téléviseur n'est pas compatible avec la stéréo.	Aucune action n'est possible.
	L'émission diffusée n'est pas en format stéréo.	Aucune action n'est possible.
	L'option BROADCAST TYPE (Type de diffusion) est réglée sur SAP ou MONO.	Régler l'option <b>BROADCAST TYPE</b> (Type de diffusion) sur <b>STEREO</b> (Stéréo). Voir "Configuration du magnétoscope" page 47.

## Condensation de l'humidité

Une condensation de l'humidité peut se produire :

- Lorsque le système de cinéma maison est transporté d'un endroit froid à un endroit chaud.
- Dans des conditions extrêmement humides.

Dans des endroits où une condensation de l'humidité peut se produire :

- Garder le système de cinéma maison branché dans une prise secteur CA et sous tension. Ceci aidera à éviter la condensation.
- Si une condensation a eu lieu, attendre quelques heures que le système de cinéma maison sèche avant de l'utiliser.

## Caractéristiques

La conception et les spécifications sont sujettes à modifications sans avis préalable.

<b>Spécifications générales</b>	
Alimentation	120 V CA, 60 Hz
Consommation électrique	50 W
Dimensions (approx.)	16,9 x 3,5 x 13,8 pouces (430 x 90 x 350 mm)
Poids (approx.)	17,6 lbs (8 kg)
Température de service	41 °F à 95 °F (5 °C à 35 °C)
Humidité en fonctionnement	5 % à 90 %
Standard	NTSC
<b>Entrées</b>	
ANTENNA IN (Entrée antenne)	Entrée antenne ou réseau câblé, 75 ohms
VHS VIDEO IN (Entrée vidéo magnétoscope) (LINE1, 2)	1 V c-c 75 ohms sync. négative, prise RCA x 2
VHS AUDIO IN (Entrée audio magnétoscope) (LINE1, 2)	-6 dBm, plus de 47 ohms, prise RCA (L, R) x 2
<b>Sorties</b>	
MONITOR OUT (Sortie moniteur)	1 V c-c 75 ohms, sync négative
Sortie vidéo à composantes	(Y) 1 V (c-c), 75 ohms sync négative, prise RCA x 1 (Pb)/(Pr) 0,7 V (c-c) 75 ohms, prise RCA x 1
<b>Magnétoscope</b>	
Système de têtes de lecture	Système de balayage azimutal à quatre têtes hélicoïdales
Minuteur	Type à 12 heures d'affichage, avec AM, PM
Vitesse de la cassette	SP : 33,35 mm/s LP : 16,67 mm/s SLP : 11,12 mm/s
Largeur de bande	12,7 mm
Durée d'enregistrement maximale	SP : 2 heures (T-120) SLP : 6 heures (T-120) SLP : 8 heures (T-160)
Durée de rebobinage	Environ 3 minutes (T-120)
Antenne	75 ohms (VHF/UHF)
Signal de sortie VHF	Canal 3 ou 4
Canaux accessibles	VHF : 2-13 UHF : 14-69 Réseau câblé : 1-125 (4A, A-W, W+1 - W+84, A-5 - A-1)
Gamme de fréquence	200 Hz à 8 kHz
Rapport signal sur bruit	Plus de 65 dB (mode EE)
Dynamique du signal	Plus de 70 dB (mode EE)
Séparation des canaux	Plus de 45 dB (mode EE)
<b>DVD</b>	
Système laser	Semi-conducteur laser, longueur d'onde de 650 nm

Réponse en fréquence	DVD (PCM 96 kHz) : 20 Hz à 44 kHz DVD (PCM 48 kHz) : 20 Hz à 22 kHz CD : 20 Hz à 18 kHz
Rapport signal sur bruit	Plus de 70 dB
Distorsion harmonique	Inférieure à 0,5 %
Dynamique du signal	Plus de 65 dB (DVD/CD)
<b>Syntoniseur</b>	
Système	Synthétiseur numérique à quartz PLL
Gamme du syntoniseur	87,5 - 108 MHz (FM) 530 - 1720 kHz (AM)
Antenne	Antenne filaire (FM) Antenne cadre (AM)
<b>Haut-parleurs satellites (LHS-36SCS)</b>	
Type	Haut-parleurs à 1 voie
Impédance	4 ohms
Réponse en fréquence	140 -20 000 Hz
Niveau de pression acoustique	85 dB/W (1 m)
Puissance d'entrée nominale	45 W
Puissance d'entrée maximale	90 W
Dimensions extérieures	3,6 x 4,5 x 3,1 pouces (92 x 115 x 80 mm)
Poids net	1,1 lb (0,5 kg)
<b>Caisson d'extrêmes graves passif (LHS-36SCW)</b>	
Type	Haut-parleur à 1 voie
Impédance	8 ohms
Réponse en fréquence	60 -1 500 Hz
Niveau de pression acoustique	87 dB/W (1 m)
Puissance d'entrée nominale	75 W
Puissance d'entrée maximale	150 W
Dimensions extérieures	6,3 x 13,8 x 11 pouces (160 x 350 x 280 mm)
Poids net	7 lb (3,2 kg)

## Accessoires

- Câble vidéo x 1
- Câble audio x 1
- Câble coaxial RF 75 ohms x 1
- Câble de haut-parleur x 5
- Câble d'antenne FM x 1
- Câble d'antenne AM x 1
- Télécommande x 1
- Piles (AAA) x 2
- Tore magnétique x 1

## Liste de codes

### Liste des codes de langues

Utiliser cette liste pour saisir la langue lors du paramétrage initial des options suivantes: audio, sous-titres et menu du disque.

Langue	Code	Langue	Code	Langue	Code
Abkhaze	6566	Hébreu	7387	Roumain	8279
Afar	6565	Hindi	7273	Russe	8285
Afrikaans	6570	Hongrois	7285	Samoan	8377
Albanais	8381	Islandais	7383	Sanskrit	8365
Amehar	6577	Indonésien	7378	Gaélique écossais	7168
Arabe	6582	Interlingua	7365	Serbe	8382
Arménien	7289	Irlandais	7165	Serbo-croate	8372
Assamais	6583	Italien	7384	Shona	8378
Azéri	6590	Japonais	7565	Sindhi	8368
Bachkir	6665	Javanais	7487	Cinghalais	8373
Basque	6985	Kannada	7578	Slovaque	8375
Bengali	6678	Cachemiri	7583	Slovène	8376
Bhoutanais	6890	Kazakh	7575	Somali	8379
Bihari	6672	Kirghiz	7589	Espagnol	6983
Breton	6682	Coréen	7579	Soudanais	8385
Bulgare	6671	Kurde	7585	Souahili	8387
Birman	7789	Laotien	7679	Suédois	8386
Biélorusse	6669	Latin	7665	Tagalog	8476
Khmer	7577	Letton	7686	Tadjik	8476
Catalan	6765	Lingala	7678	Tamoul	8465
Chinois	9072	Lituanien	7684	Tatar	8484
Corse	6779	Macédonien	7775	Teluga	8469
Croate	7282	Malgache	7771	Thaï	8472
Tchèque	6783	Malais	7783	Tibétain	6679
Danois	6865	Malayalam	7776	Tigréen	8373
Néerlandais	7876	Maltais	7784	Tonga	8479
Anglais	6978	Maori	7773	Turc	8482
Espéranto	6979	Marathe	7782	Turkmène	8475
Estonien	6984	Moldave	7779	Twi	8487
Féroïen	7079	Mongol	7778	Ukrainien	8575
Fidji	7074	Nauruan	7865	Ourdou	8582
Finlandais	7073	Népalais	7869	Ouzbek	8590
Français	7082	Norvégien	7879	Vietnamien	8673
Galicien	7176	Oriya	7982	Volapük	8679
Géorgien	7565	Pendjabi	8065	Gallois	6789
Allemand	6869	Afghan	8083	Wolof	8779
Grec	6976	Iranien	7065	Xhosa	8872
Groenlandais	7576	Polonais	8076	Yiddish	7473
Guarani	7178	Portugais	8084	Yorouba	8979
Goujrati	7185	Quetchua	8185	Zoulou	9085
Haoussa	7265	Rhétro-roman	8277		

Pays	Code	Pays	Code	Pays	Code
Australie	AU	Hongkong	HK	Philippines	PH
Autriche	AT	Hongrie	HU	Pologne	PL
Belgique	BE	Inde	IN	Portugal	PT
Bhutan	BT	Indonésie	ID	Roumanie	RO
Bolivie	BO	Israël	IL	Fédération russe	RU
Bésil	BR	Italie	IT	Arabie saoudite	SA
Cambodge	KH	Jamaïque	JM	Sénégal	SN
Canada	CA	Japon	JP	Singapour	SG
Chili	CL	Kenya	KE	République slovaque	SK
Chine	CN	Koweït	KW	Slovénie	SI
Colombie	CO	Libye	LY	Afrique du sud	ZA
Congo	CG	Luxembourg	LU	Corée du Sud	KR
Costa Rica	CR	Malaisie	MY	Espagne	ES
Croatie	HR	Maldives	MV	Sri Lanka	LK
République tchèque	CZ	Mexique	MX	Suède	SE
Danemark	DK	Monaco	MC	Suisse	CH
Équateur	EC	Mongolie	MN	Taiwan	TW
Égypte	EG	Maroc	MA	Thaïlande	TH
Le Salvador	SV	Népal	NP	Turquie	TR
Éthiopie	ET	Hollande	NL	Ouganda	UG
Fidji	FJ	Antilles néerlandaises	AN	Ukraine	UA
Finlande	FI	Nouvelle-Zélande	NZ	États-Unis	US
France	FR	Nigeria	NG	Uruguay	UY
Allemagne	DE	Norvège	NO	Ouzbékistan	UZ
Grande-Bretagne	GB	Oman	OM	Vietnam	VN
Grèce	GR	Pakistan	PK	Zimbabwe	ZW

### Code du pays

Sélectionner un code de pays dans la liste.

Pays	Code	Pays	Code	Pays	Code
Afghanistan	AF	Groenland	GL	Panama	PA
Argentine	AR	Islande	HM	Paraguay	PY

## FCC

### Avertissement

Cet appareil peut générer ou utiliser de l'énergie radiofréquence. Les changements ou modifications apportés à cet appareil peuvent donner lieu à des interférences nuisibles, à moins que les modifications ne soient expressément approuvées dans ce manuel. L'utilisateur pourrait perdre le droit de faire fonctionner cet appareil s'il a subi un changement ou une modification non autorisée.

### Information réglementaire : FCC article 15

Cet équipement a été testé et déclaré conforme aux limitations prévues dans le cadre de la catégorie B des appareils numériques, définie par l'article 15 du règlement de la FCC. Ces limites ont été établies pour fournir une protection raisonnable contre les interférences nuisibles quand ce système de cinéma maison fonctionne dans une installation résidentielle. Cet équipement génère, utilise et diffuse des ondes radio et s'il n'est pas installé ni utilisé en conformité avec les instructions dont il fait l'objet, il peut provoquer des interférences indésirables avec les communications radio. Cependant, il n'est pas possible de garantir qu'aucune interférence ne se produira dans une installation particulière. Si cet équipement cause des interférences gênant la réception d'ondes radio ou télévisées (déterminé en éteignant et en rallumant l'équipement), il est recommandé que l'utilisateur tente de corriger le problème en appliquant au moins l'une des mesures suivantes :

- Réorienter ou déplacer l'antenne réceptrice.
- Augmenter la distance entre le système de cinéma maison et le récepteur.
- Brancher l'équipement sur la prise électrique d'un circuit différent de celui auquel le récepteur est relié.
- Contacter le revendeur ou un technicien radio/télévision qualifié.

## Garantie limitée

Insignia Products garantit au premier acheteur de ce Produit qu'il sera exempt de vice de matériaux ou de fabrication pour une période de trois cent soixante-cinq jours (365) à compter de la date d'achat, comme suit :

- 1 MAIN-D'ŒUVRE :** Pendant la période de garantie, si ce produit est considéré comme étant défectueux, Insignia le réparera ou le remplacera, à sa discrétion, gratuitement, ou paiera les frais de main-d'œuvre à tout service de réparation agréé par Insignia. Au-delà de la période de garantie, l'utilisateur sera redevable de tous les frais afférents à la main-d'œuvre.
- 2 PIÈCES DÉTACHÉES :** En outre, Insignia fournira gratuitement les pièces détachées neuves ou remises à neuf, en échange des pièces défectueuses pendant la durée de la garantie. À l'expiration de la période de garantie le coût de toute pièce détachée sera à la charge de l'utilisateur.

Pour obtenir le service de la garantie, le produit devra être présenté accompagné du reçu original ou de toute autre preuve d'achat, soit dans son emballage original, soit dans un emballage procurant des conditions identiques de protection, au détaillant le plus proche du magasin ou du site Web où le produit a été acheté.

Cette garantie ne couvre pas les dommages esthétiques, ou ceux résultants de catastrophes naturelles, de la foudre, d'un accident, d'une mauvaise utilisation, de manipulations abusives, de négligence, d'une utilisation commerciale ou d'une modification de tout ou partie du produit, y compris l'antenne. Cette garantie ne couvre aucun dommage ayant pour origine une utilisation ou une maintenance défectueuses, la connexion à une source électrique dont la tension est inadéquate ou encore toute réparation réalisée par quiconque autre qu'un service de réparation agréé par Insignia. Cette garantie ne couvre pas les produits vendus « EN L'ÉTAT » ou « HORS SERVICE », ou les consommables (tels que les fusibles ou les piles). Cette garantie n'est applicable qu'aux États-Unis et au Canada.

La garantie perd sa validité si le numéro de série usine a été altéré ou enlevé du produit.

**LA RÉPARATION OU LE REMPLACEMENT, TELS QU'OFFERTS PAR LA PRÉSENTE GARANTIE, CONSTITUENT LE SEUL RECOURS DU CONSOMMATEUR. INSIGNIA NE POURRA PAS ÊTRE TENU POUR RESPONSABLE DE DOMMAGES ACCESSOIRES OU CONSÉCUTIFS, OU DE L'INEXÉCUTION D'UNE GARANTIE EXPRESSE OU IMPLICITE SUR CE PRODUIT. SAUF DISPOSITIONS CONTRAIRES AUX LOIS ET RÈGLEMENTS APPLICABLES, TOUTE GARANTIE IMPLICITE, DÉCLARATION OU CONDITION DE QUALITÉ MARCHANDE OU D'ADAPTATION À UN USAGE PARTICULIER RELATIVE À CE PRODUIT EST LIMITÉE À LA PÉRIODE DE GARANTIE APPLICABLE TELLE QUE DÉCRITE CI-DESSUS.**

Certains états ou provinces ne permettent ni l'exclusion ni la limitation des dommages accessoires ou consécutifs, ni les limitations implicites de durée d'une garantie, de sorte que les limitations ou exclusions énoncées ci-dessus peuvent être nulles dans le cas du premier acheteur. La présente garantie donne au premier acheteur des garanties juridiques spécifiques ; il peut aussi bénéficier d'autres garanties qui varient d'un état ou d'une province à l'autre.

Pour le service à la clientèle, appeler le 1-877-467-4289

[www.insignia-products.com](http://www.insignia-products.com)

Insignia Products, Richfield, Minnesota, U.S.A.

## Droits d'auteurs

© 2006 Insignia. Insignia et le logo Insignia sont des marques de commerce de Best Buy Enterprise Services, Inc. Les autres noms de marques et de produits mentionnés sont des marques de commerce ou des marques déposées de leurs propriétaires respectifs. Les spécifications et caractéristiques sont susceptibles d'être modifiées sans préavis.

# Sistema de Teatro en Casa Insignia NS-H3005

## Contenido

Introducción . . . . .	74
Información de seguridad . . . . .	74
Características . . . . .	76
Uso de discos . . . . .	79
Conexión de su sistema de teatro en casa . . . . .	81
Preparación del VCR . . . . .	85
Preparación del reproductor de DVD . . . . .	89
Uso de su sistema de teatro en casa . . . . .	93
Preparación del VCR . . . . .	85
Uso del reproductor de DVD . . . . .	101
Uso de la radio . . . . .	107
Mantenimiento . . . . .	108
Solución de Problemas . . . . .	109
Especificaciones . . . . .	110
Accesorios . . . . .	111
Lista de Códigos . . . . .	111
Garantía Limitada . . . . .	112
Derechos de reproducción . . . . .	112

Fabricado bajo licencia de Dolby Laboratories. "Dolby", "Pro Logic" y el símbolo de la doble D son marcas comerciales de Dolby Laboratories. Obras confidenciales sin publicación. Copyright 1992- 1997 Dolby Laboratories. Todos los derechos reservados.

Fabricado bajo licencia de Digital Theater Systems, Inc. Patentes Estadounidenses No. 5,451,942 5,956,674, 5,974,380, 5,978,762 y otras patentes globales otorgadas y pendientes. "DTS" y "DTS Digital Surround" son marcas comerciales de Digital Theater Systems, Inc. Copyright 1996, 2003 Digital Theater Systems, Inc. Todos los derechos reservados.

## Introducción

Felicitaciones por su compra de un producto de alta calidad de Insignia. Su NS-H3005 representa el más moderno diseño de sistema de teatro en casa, y está concebido para brindar un rendimiento confiable y sin problemas.

## Información de seguridad

### Advertencia de choque eléctrico



**CUIDADO**  
Riesgo de Choque Eléctrico  
No abra la unidad



#### Advertencia

Para reducir el riesgo de choque eléctrico, no retire la cubierta o parte posterior. No existen partes reparables por el usuario en el interior. Para realizar reparaciones acuda al personal de servicio calificado.



Este símbolo de relámpago que termina en punta de flecha y se encuentra dentro de un triángulo equilátero tiene por finalidad alertar al usuario de la presencia de voltaje peligroso sin aislamiento en el interior del sistema de teatro en casa que podría tener potencia suficiente para constituir riesgo de choque eléctrico para las personas.



El signo de admiración que se encuentra dentro de un triángulo equilátero tiene por finalidad alertar al usuario de la presencia de importantes instrucciones de operación y mantenimiento (servicio) en la literatura que incluída con el sistema de teatro en casa.

#### Advertencia

Para reducir el riesgo de incendio o choque eléctrico, no exponga este sistema de sistema de teatro en casa a la lluvia o humedad.

#### Cuidado

El sistema de teatro en casa no debe se expuesto al agua (goteo o salpicaduras) y ningún objeto lleno de líquidos, tal como vasijas, deberá colocarse sobre el sistema de teatro en casa.

## Ventilación

#### Cuidado

No bloquee ninguna abertura de ventilación. Instale la unidad de acuerdo a estas instrucciones.

Ranuras y aberturas en el gabinete se proveen para ventilación y para asegurar la operación confiable del sistema de teatro en casa y para protegerlo contra el sobrecalentamiento.

Las aberturas no deberán bloquearse nunca al colocar el sistema de teatro en casa sobre una cama, sofá, alfombra u otra superficie similar. Este sistema de teatro en casa no debe colocarse en una instalación integrada, tal como un librero o estantería a menos que se proporcione ventilación apropiada o se hayan seguido estas instrucciones.

## Advertencia sobre el láser

#### Advertencia

Este sistema de teatro en casa utiliza un sistema láser.

Para asegurar el uso adecuado de este sistema de teatro en casa, lea cuidadosamente esta guía del usuario, y consérvela para referencia futura. Si su sistema de teatro en casa requiere mantenimiento, comuníquese con un centro de servicio autorizado.

Cambiar controles, hacer ajustes o llevar acabo procedimientos que no estén especificados en este manual pueden resultar en una exposición peligrosa a la radiación.

Para impedir la exposición directa al rayo láser, no trate de abrir la caja del equipo. Cuando se encuentra abierta, existe radiación láser visible. No vea fijamente el haz de luz.

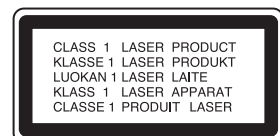

#### Advertencia

Radiación láser visible e invisible se encuentra presente cuando su sistema de teatro en casa está abierto y cuando se han vencido los seguros.



## Cable de alimentación

### Cuidado

Recomendamos que la mayoría de los electrodomésticos se coloquen en un circuito dedicado — un circuito con un tomacorriente individual que alimenta solo ese electrodoméstico y no tiene otro tomacorriente o ramas de circuito. Revise la sección “Especificaciones” página 110 para los requisitos de alimentación.

No sobrecargue los tomacorrientes de pared. Los tomacorrientes sobrecargados, los cables de extensión flojos o dañados, los cables de alimentación pelados o aislamientos de cables que se hayan dañado o rajado son peligrosos. Cualquiera de estas condiciones puede resultar en un choque eléctrico o un incendio.

Examine periódicamente el cable de su sistema de teatro en casa, y si su apariencia indica daño o deterioración, desconéctelo, descontinúe el uso de su sistema de teatro en casa, y reemplace el cable con un reemplazo exacto proporcionado por un proveedor de servicio autorizado.

Proteja el cable de alimentación contra el abuso físico o mecánico, tal como que se retuerza, doble, apriete, cierre con una puerta o que se camine sobre él. Preste atención en particular a los enchufes, tomacorrientes de pared, y el lugar donde el cable sale del sistema de teatro en casa.

Para desconectar la alimentación del tomacorriente, jale el enchufe. Cuando instale su sistema de teatro en casa, verifique que el enchufe se puede acceder fácilmente.

## Instrucciones importantes de seguridad

### Cuidado

Lea y observe todas las advertencias e instrucciones en este manual y esas marcadas en su sistema de teatro en casa. Guarde este manual para una referencia futura.

Este sistema de teatro en casa ha sido diseñado y fabricado para garantizar la seguridad personal. El uso indebido del mismo puede ocasionar un choque eléctrico o riesgo de incendio. Los mecanismos de protección incorporados en este sistema de teatro en casa le protegerán si observa los siguientes procedimientos de instalación, uso y mantenimiento. Este sistema de teatro en casa no contiene piezas que puedan ser reparadas por el usuario.

No retire la cubierta del gabinete ya que se podrá exponer a voltajes peligrosos. Para realizar reparaciones acuda exclusivamente al personal de servicio calificado.

- Lea todas las instrucciones de seguridad y operación antes de operar el sistema de teatro en casa.
- Guarde las instrucciones de seguridad, operación y uso para referencia futura.
- Cumpla con todas las advertencias indicadas en el sistema de teatro en casa y en las instrucciones de operación.
- Siga todas las instrucciones de operación y uso.
- No utilice este sistema de teatro en casa cerca del agua. Por ejemplo, no use este sistema de teatro en casa cerca de una bañera, lavabo, fregadero de cocina, o lavadero; en un sótano mojado o cerca de una piscina, o en otras áreas cerca del agua.
- Limpie únicamente con un paño seco. Desconecte este sistema de teatro en casa del tomacorriente de pared antes de limpiarlo. No utilice limpiadores líquidos.

- No bloquee ninguna abertura de ventilación. Instale la unidad de acuerdo a estas instrucciones. Ranuras y aberturas en el gabinete se proveen para ventilación y para asegurar la operación confiable del sistema de teatro en casa y para protegerlo contra el sobrecalentamiento. Las aberturas nunca se deben bloquear si se coloca el sistema de teatro en casa sobre una cama, un sofá, una alfombra u otra superficie similar. No coloque el televisor en una instalación integrada, tal como un librero o estantería a menos que se proporcione ventilación apropiada o se hayan seguido las instrucciones del fabricante.
- No instale la unidad cerca de fuentes de calor tales como radiadores, estufas u otros aparatos (incluyendo amplificadores) que produzcan calor.
- No anule el propósito de seguridad del enchufe con polarización o con conexión a tierra. Un enchufe polarizado tiene dos espigas una más ancha que la otra. Un enchufe del tipo de conexión a tierra tiene dos espigas y una tercera clavija de tierra. La espiga ancha o tercera clavija se proporcionan para su seguridad. Si el enchufe proporcionado no entra en el tomacorriente, consulte con un electricista para reemplazar el tomacorriente obsoleto.
- Evite caminar sobre el cable de alimentación o que éste sea aplastado especialmente en los enchufes, los receptáculos y el punto donde éste sale del sistema de teatro en casa.
- Use sólo aditamentos y accesorios especificados por Insignia.
- Use solamente con carros, bases, trípodes, soportes, o mesas especificadas por Insignia o que se vendan con el sistema de teatro en casa. Cuando se usa un carro, se debe tener precaución cuando mueve la combinación del carro/sistema de teatro en casa para evitar lesionarse si el sistema se da vuelta.
- Desconecte este sistema de teatro en casa durante tormentas de rayos o cuando no se utilice por un periodo de tiempo extendido.
- Remita todas las reparaciones al personal de servicio calificado. La reparación se requiere cuando el sistema de teatro en casa ha sido dañado de cualquier manera, como cuando se ha dañado el cable de corriente o el enchufe, o se ha derramado líquido u objetos han caído dentro del sistema de teatro en casa, o si éste ha sido expuesto a la lluvia o humedad, cuando éste no funcione normalmente, o cuando se ha dejado caer.



## Características

### Panel frontal

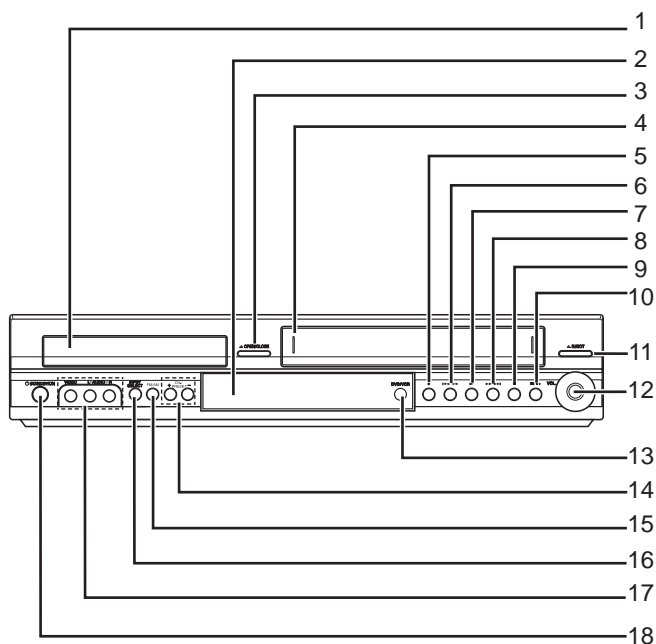

Componente	Descripción
1	Bandeja de discos (DVD) Inserte un disco aquí.
2	Sensor del control remoto y ventana de visualización Apunte el control remoto aquí. Para más información sobre la ventana de visualización, refiérase a "Ventana de visualización" página 77.
3	Abrir/Cerrar ▲ Abre o cierra la bandeja de discos.
4	Compartimiento de la cinta (VCR) Inserte una cinta de video aquí.
5	REC/ITR ● Presione para grabar o para activar la Grabación Instantánea por Temporizador (ITR).
6	SALTAR/ESCANEAR en reversa ◀◀◀ <b>DVD:</b> Presione para ir al principio del capítulo o pista actual o para ir al capítulo o pista anterior. Presione y sostenga por dos segundos para buscar rápidamente hacia atrás. <b>VCR:</b> Presione para retroceder la cinta mientras se encuentra en el modo detenido o para buscar rápidamente hacia atrás en la película.
7	Reproducir ▶ Presione para reproducir una cinta grabada o un disco.
8	SALTAR/ESCANEAR hacia adelante ▶▶▶ <b>DVD:</b> Presione para ir al principio del siguiente capítulo o pista. Presione y sostenga por dos segundos para buscar rápidamente hacia adelante. <b>VCR:</b> Presione para avanzar la cinta mientras se encuentra en el modo detenido o para buscar rápidamente hacia adelante en la película.

Componente	Descripción
9	Detener ■ Presione para detener la reproducción de una cinta o un disco.
10	Pausar/Paso II/III Presione para pausar temporalmente la reproducción de una cinta o disco. Presione repetidamente para reproducción cuadro por cuadro.
11	Expulsar ▲ Presione para expulsar la cinta del VCR.
12	Control del volumen Gire la perilla en el sentido de las agujas del reloj para aumentar el volumen. Gire la perilla en el sentido contrario a las agujas del reloj para reducir el volumen.
13	DVD/VCR (selección de salida) Presione para seleccionar entre DVD o VCR como su fuente de salida para ver en el televisor.
14	CANAL/PREDEFINIDO +/- Presione para buscar hacia arriba o abajo en las estaciones de radio o televisión en la memoria o para controlar el "tracking" durante la reproducción de una cinta de video.
15	FM/AM Presione para alternar entre las bandas de FM y AM.
16	Selección de entrada Seleccione la fuente de entrada para el VCR (Tuner (Sintonizador), Line1 (Línea 1), o Line2 (Línea 2))
17	Entrada de Video/Entrada de Audio (Izquierdo/Derecho) para la Línea 2 Conecte la salida de audio y video de una fuente externa tal como un sistema de audio, un televisor, un monitor o un VCR.
18	Standby/Encendido ⏻ Presione para encender o apagar su sistema de teatro en casa.

**Ventana de visualización**

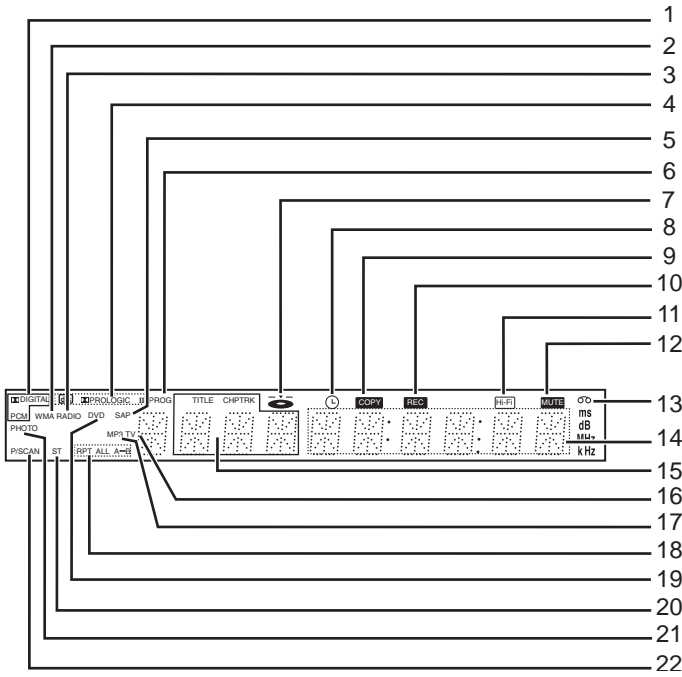

	Descripción
20	Se ilumina cuando se está recibiendo una transmisión estéreo.
21	Se ilumina para indicar que un disco con archivos JPEG se ha cargado en el sistema de teatro en casa.
22	Se ilumina para indicar que el sistema de teatro en casa se encuentra en el modo de barrido progresivo.

	Descripción
1	Muestra la pista de audio actual.
2	Se ilumina cuando se reproduce un disco con archivos WMA.
3	Se ilumina cuando se escucha la radio.
4	Muestra el modo de sonido envolvente actual.
5	Se ilumina cuando se está recibiendo una transmisión bilingüe con SAP.
6	Se ilumina cuando la reproducción programada está activa.
7	Se ilumina cuando se ha cargado un disco en el reproductor de DVD. Parpadea cuando la bandeja de discos se encuentra abierta.
8	Se ilumina cuando el VCR se encuentra en el modo de Grabación de VCR por Temporizador o cuando se ha programado una grabación de VCR con temporizador.
9	Se ilumina cuando se está realizando una copia de DVD a VCR.
10	Se ilumina cuando el VCR está grabando una cinta.
11	Se ilumina cuando la grabadora está reproduciendo una cinta que fue grabada en Hi-Fi (Alta Fidelidad).
12	Se ilumina cuando el volumen se ha silenciado.
13	Se ilumina cuando se ha cargado una cinta en el VCR.
14	Muestra el tiempo total de reproducción, el tiempo de reproducción transcurrido, la frecuencia, el tiempo restante, el estado actual del reproductor, el modo de sonido envolvente, y el volumen.
15	Muestra el número del capítulo actual, el número de pista o el número del canal.
16	Se ilumina cuando el sistema de teatro en casa se encuentra en el modo de TV.
17	Se ilumina para indicar que un disco con MP3 o WMA se ha insertado.
18	Muestra el modo de reproducción repetida.
19	Se ilumina para indicar que un DVD se ha cargado en el sistema de teatro en casa.

**Panel posterior**

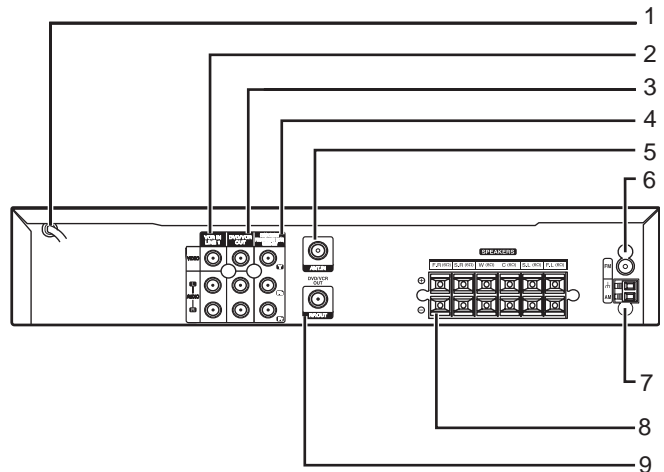

	Componente	Descripción
1	Cable de alimentación CA	Enchufe en un tomacorriente eléctrico.
2	Línea 1 de Entrada de VCR (Entrada de Video /Entrada de Audio (izquierdo/derecho))	Conecte la salida de audio/video de una fuente externa, tal como un sistema de audio, televisor, monitor, VCR a estos conectores.
3	Salida de DVD/VCR Salida de Video/Salida de Audio (izquierdo/derecho))	Conecte un televisor que cuenta con entradas de audio y video.
4	Salida de Componentes/Barrido o Progresivo (Y, Pb, Pr) (Salida de DVD)	Conecte a un televisor que tiene entradas de componentes (Y, Pb, Pr).
5	Entrada de la antena de televisión	Conecte la antena VHF/UHF o el cable de CATV a esta terminal.
6	Antena de FM	Conecte la antena de FM a este conector.
7	Antena de AM	Conecte la antena de AM a este conector.
8	Conexiones de los altavoces	Conecte los seis altavoces a estos conectores.
9	Salida coaxial	Conecte a un televisor que tiene entradas coaxiales.

**Cuidado**  
No toque los terminales internos de los conectores en la parte posterior del panel. La descarga electrostática puede causar daño permanente a su sistema de teatro en casa.

## Control remoto

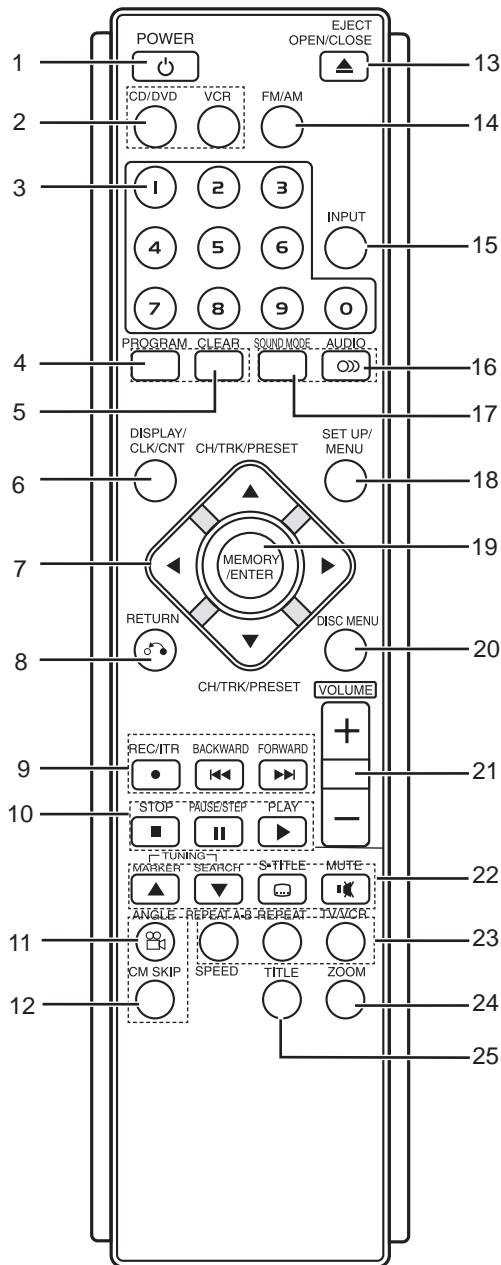

Componente	Descripción	
1	Encendido	Presione para encender o apagar su sistema de teatro en casa.
2	Selección de CD/DVD/VCR	Presione para seleccionar la punta de fuerza (CD/DVD o VCR) para ver en la televisión.
3	Teclado numérico 0-9	Presione para ingresar números tal como en un menú.
4	Programa	Presione para abrir o cerrar el menú de programa.
5	Transparente	Para eliminar un número de pista en el menú del programa o una marca en el menú de marcador. Presione para eliminar emisoras predefinidas en la memoria del sintonizador.

Componente	Descripción	
6	Visualización/Reloj/Contador	Presione para ver la visualización en pantalla. Presione para alternar entre el reloj, contador de cinta y el modo de tiempo restante en la pantalla.
7	Izquierdo  / Derecho  / Arriba  / Abajo	Presione para navegar a través del menú de pantalla. También utilícelo para cambiar los canales en el VCR o las emisoras en el radio.
8	Retorno	Presione para regresar del menú de configuración.
9	REC/ITR	Presione para grabar una cinta o activar la grabación instantánea con temporizador.
	Hacia Atrás	<b>En el modo de DVD:</b> Presione y sostenga para buscar hacia atrás, presione para ir al principio del capítulo o pista actual, o presione para ir al capítulo o pista anterior. <b>En el modo de VCR:</b> Presione para retroceder la cinta si el VCR se encuentra en el modo detenido o presione para realizar una búsqueda rápida en reversa con imagen.
	Hacia adelante	<b>En el modo de DVD:</b> Presione y sostenga para buscar hacia adelante o presione para ir al principio del siguiente capítulo o pista. <b>En el modo de VCR:</b> Presione para avanzar la cinta si el VCR se encuentra en el modo detenido o presione para realizar una búsqueda rápida hacia adelante con imagen.
10	Detener	Presione para detener la reproducción.
	Pausar/Paso	Presione para pausar temporalmente la reproducción o grabación. Presione repetidamente para una reproducción cuadro a cuadro.
	Reproducir	Presione para empezar a reproducir.
11	Ángulo	Presione para seleccionar el ángulo de cámara del DVD, si uno está disponible en el DVD.
12	Saltar CM	Presione para saltar hacia adelante 30 segundos de material grabado.
13	Expulsar/Abrir/Cerrar	Presione para abrir y cerrar la bandeja de discos o para expulsar una cinta que se encuentre dentro del VCR.
14	Selección de Sintonizador FM/AM	Alterne entre la banda FM o AM del radio.
15	Entrada	Presione para seleccionar la fuente del VCR [Tuner (Sintonizador), Line 1 (Línea 1), o Line 2 (Línea 2)]
16	Audio	Presione para seleccionar un idioma de audio (DVD) o un canal de audio (CD).
17	Modo de Sonido	Presione para seleccionar el modo de sonido.
18	Configuración/ Menú	Presione para acceder o dejar el menú de configuración del DVD y el menú del VCR.

	Componente	Descripción
19	Memoria/ Ingresar	Presione para seleccionar un elemento del menú. Presione para mostrar funciones en la pantalla del televisor. Presione para guardar la frecuencia de la emisora de radio en la memoria del sintonizador.
20	Menú de Disco	Presione para acceder el menú en el disco DVD.
21	Volumen (+/-)	Presione para ajustar el volumen del altavoz.
22	Marcador ▲	Presione para marcar cualquier punto durante la reproducción.
	Búsqueda ▼	Presione para mostrar el menú de búsqueda por marcador.
	Subtítulos	Presione para seleccionar el idioma de los subtítulos.
	Silenciar	Presione para activar o desactivar el sonido.
23	Repetir/A-B/ Velocidad	Presione para repetir una sección marcada. Presione para seleccionar una velocidad de grabación.
	Repetir	Presione para repetir un capítulo, pista, título o todo.
	TV/VCR	Presione para alternar entre ver canales seleccionados por el sintonizador del VCR o por el sintonizador del televisor.
24	Aumento	Presione para agrandar la imagen del video DVD.
25	Título	Presione para acceder el menú de títulos del DVD.

**Nota**

Este control remoto utiliza los mismos botones tanto para el VCR como para el reproductor de DVD. Para controlar el VCR, presione el botón VCR. Para controlar el DVD, presione el botón DVD.

**Instalación de las pilas en el control remoto****Para instalar las pilas en el control remoto:**

- 1 Retire la cubierta de las pilas en la parte posterior del control remoto.
- 2 Inserte dos pilas AAA (R03) con las polaridades + y - alineadas correctamente.

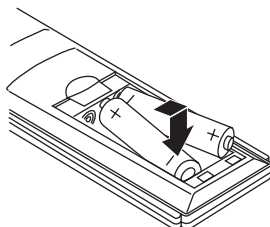

- 3 Vuelva a colocar la cubierta de las pilas.

**Cuidado**

- No se deben combinar pilas viejas y nuevas.
- Nunca combine pilas de diferentes tipos (tal como estándar y alcalinas).

## Uso de discos

### Discos Compatibles

Este reproductor de DVD puede reproducir los siguientes discos:

	Disco	Descripción
	DVD	Disco de DVD video (8 ó 12 cm)
	CD	Disco de CD Audio (8 ó 12 cm)
	DVD-RW	DVD que contienen archivos MP3, WMA, o JPEG
	DVD+RW	DVD que contienen archivos MP3, WMA, o JPEG
	CD-R	CD que contienen archivos MP3, WMA, o JPEG
	CD-RW	CD que contienen archivos MP3, WMA, o JPEG

**Nota**

- Dependiendo de las condiciones del equipo de grabación o del disco CD-R/RW (o DVD-RW, DVD+RW), algunos discos no podrán ser reproducidos en el reproductor.
- No pegue ningún sello o etiqueta en ninguno de los lados (el de la etiqueta o el lado grabado) de un disco.
- No utilice CD con formas irregulares (como con forma de corazón u octagonal). Su uso puede ser causa de mal funcionamiento.

### Conceptos básicos de DVD

Algunas operaciones de reproducción de DVD pueden ser programadas por el fabricante del DVD. Este reproductor reproduce DVD de acuerdo al contenido del disco diseñado por el fabricante del DVD. Puede ser que algunas características de reproducción del reproductor no estén disponibles o se pueden agregar otras funciones.

Verifique que se refiera a las instrucciones proporcionadas con los DVD. Puede ser que no se puedan reproducir algunos DVD creados para propósitos de negocios en el reproductor.

**Códigos regionales**

Este reproductor de DVD está diseñado y fabricado para la reproducción de software de DVD codificado para la Región 1. El código regional en las etiquetas de algunos DVD indica que tipo de reproductor puede reproducir esos discos. Este reproductor solo puede reproducir DVD marcados con **1** o **ALL** (Todas las regiones). Si intenta reproducir cualquier otro disco, el mensaje **Check Regional Code** (Verifique el Código Regional) aparecerá en la pantalla del televisor. Puede ser que algunos DVD que no tienen una etiqueta de código regional se sometan a las restricciones de área y por lo tanto no se reproducirán.

### Glosario de Discos

**Título (Sólo para discos de DVD video)**

Un título es el contenido principal de una película o el contenido que lo acompaña, o un álbum de música. Cada título tiene asignado un número de referencia de título para facilitar su ubicación.



## Capítulo (Sólo para discos de DVD video)

Capítulos son secciones de un vídeo o pieza musical que son más pequeños que los títulos. Un título esta compuesto por uno o más capítulos. Cada capítulo tiene asignado un número de capítulo para facilitar que encuentre el capítulo que desea. Algunos discos no tienen capítulos.

## Pista (sólo para CD de Audio)

Las pistas son secciones de una pieza musical en un CD de audio. Cada pista tiene asignado un número de pista para facilitar que encuentre la pista que desea.

## Glosario de Audio

### DTS

Le permite disfrutar de 5.1 (o seis) canales discretos de audio digital de alta calidad proveniente de fuentes de programas DTS tal como DVD y CD que presenten la marca comercial. El DTS Digital Surround provee hasta seis canales de audio transparente y resulta en una claridad excepcional en un campo de sonido verdadero de 360 grados. El termino DTS es una marca comercial de DTS Technology, LLC. Este reproductor ha sido fabricado bajo licencia de DTS Technology, LLC.

### Dolby Digital

El formato envolvente Dolby Digital le permite disfrutar de hasta 5.1 canales de sonido envolvente digital de una fuente de programación Dolby Digital. Si reproduce DVD con la marca , puede disfrutar de sonido de mejor calidad, más exactitud espacial y un rango dinámico mejorado.

### Pro Logic

Utilice este modo cuando reproduzca una película o Dolby Digital de 2 canales que lleve la marca . Este modo le provee el efecto de estar en un cine o en un salón de concierto en vivo — un efecto con una intensidad que solo se puede obtener por medio de Dolby Pro Logic Surround. El efecto del movimiento de la imagen de sonido del frente, detrás, izquierda y derecha, así como el sentido de posición fija en la imagen de sonido, es mucho más claro y más dinámico que antes.

### Pro Logic (II)

Dolby Pro Logic II crea cinco canales con salida con total amplitud de banda a partir de fuentes de dos canales. Esto se hace usando un decodificador de sonido envolvente de matriz de alta pureza avanzado que extrae las propiedades espaciales de la grabación original sin añadir ningún sonido nuevo ni coloraciones tonales.

### Modo de película

El modo de película se usa con programas de televisión en estéreo y todos los programas codificados en Dolby Surround. El resultado es una mejor direccionalidad del campo de sonido que se aproxima a la calidad del sonido discreto de 5.1 canales.

### Modo de música

El modo de música se usa con cualquier grabación de música estéreo.

## Modo de matriz

El modo de matriz es igual que el modo de música excepto que la lógica de mejoramiento direccional está desactivado. Puede utilizarse para mejorar señales mono haciéndolas parecer *más grandes*.

## ENVOLVENTE 3D

Este reproductor puede reproducir un efecto envolvente 3D, usando tecnología de sonido envolvente 3D, la cual simula la reproducción de audio multicanal usando dos altavoces estéreo en vez los cinco o más altavoces que se requieren usualmente para escuchar audio multicanal con un sistema de teatro en casa. Esta característica funciona con DVD codificados con pistas de audio Dolby Pro Logic y Dolby Digital.

## BYPASS

Software con señales de audio envolvente multicanal se reproduce de acuerdo a la forma en que fue grabado.

## Modo de sonido

Puede disfrutar de sonido envolvente si selecciona uno de los campos de sonido preprogramados de acuerdo al programa que desea escuchar.

### Reproducción de DVD

Puede cambiar el modo de salida de audio digital presionando el botón **AUDIO** en el control remoto durante la reproducción. Aunque el contenido de los DVD cambia de disco a disco, lo siguiente explica la operación básica cuando se usa esta función.

- Después que selecciona dos canales por medio de presionar el botón **AUDIO**, presione repetidamente el botón **SOUND MODE** (Modo de Sonido). Las opciones de modo de sonido son las siguientes:
  - Bypass
  - PRO Logic
  - Movie (Película)
  - Music (Música)
  - Matrix (Matriz)
  - 3D Surround (Envolvente 3D)
- Después que selecciona 5.1 canales por medio de presionar el botón **AUDIO**, presione el botón **SOUND MODE** (Modo de Sonido). **BYPASS** es la única opción.

### Reproducción de CD

Cada vez que presiona el botón **SOUND** (Sonido), el modo de sonido de CD de audio se cambia en el siguiente orden:

- Bypass
- PRO Logic
- Music (Música)
- Matrix (Matriz)
- 3D Surround (Envolvente 3D)

**Nota**

- El reproductor memoriza el ajuste del último modo para cada fuente individualmente.
- Puede identificar el formato de codificación del software de programa si revisa el empaque.  
Los discos Dolby Digital están etiquetados con el logo . Los programas codificados en Dolby Surround están etiquetados con el logo . Los discos con DTS Digital Surround están marcados con DTS.
- Cuando reproduce pistas de sonido con una frecuencia de muestreo de 96 kHz, las señales de salida se convierten a una frecuencia de muestreo de 48 kHz.

## Conexión de su sistema de teatro en casa

**Nota**

- Dependiendo de su televisor y otro equipo que desea conectar, hay varias formas de conectar su sistema de teatro en casa. Utilice las conexiones descritas en página 81 hasta página 83.
- Refiérase al manual de su televisor, VCR y equipo de sonido para hacer las mejores conexiones.
- Verifique que el sistema de teatro en casa está conectado directamente al televisor. Sintonice el televisor al canal de entrada de vídeo correcto.
- No conecte su sistema de teatro en casa a través de otro VCR. La imagen de DVD se puede distorsionar por el sistema de protección contra copias.

## Conexión de una antena o TV por cable al sistema de teatro en casa

### Para conectar la antena o TV por cable a su sistema de teatro en casa:

- 1 Desconecte el cable de la antena o TV por cable de la parte posterior de su televisor.
- 2 Identifique el tipo de cable de su antena o TV por cable. Si es un cable redondo como se ilustra, es un cable de antena coaxial de 75 ohmios. Este cable se conecta directamente al conector marcado ANTENNA/CABLE IN (Entrada de Antena/Cable) en su sistema de teatro en casa.

**Nota**

Si su cable de antena es del tipo plano, conéctelo a un adaptador de antena (de 300 a 75 ohmios) (no suministrado) y conecte el adaptador en el conector ANTENNA/CABLE IN. El adaptador no se atornilla en el conector, sólo se conecta sobre éste.

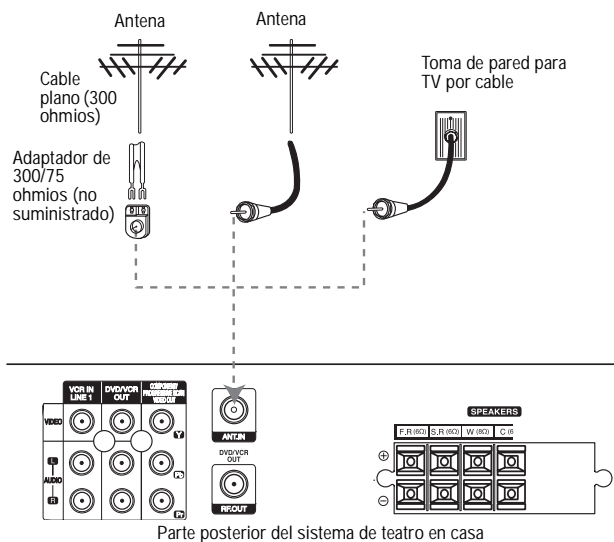
**Nota**

Durante la reproducción de DVD o VCR, el sistema de teatro en casa está diseñado para que el sonido se escuche únicamente de los cinco altavoces y el altavoz de graves del sistema de teatro en casa. No se provee una salida de sonido al televisor si esta conectado al conector MONITOR OUT (Salida de Monitor) del sistema de teatro en casa con cables opcionales.

### Conexión sin una caja de cable

Si su cable de TV por cable está conectado a su televisor sin una caja convertidora o decodificadora, desenrosque el cable de su televisor y enrósquelo en el conector ANTENNA/CABLE IN en el sistema de teatro en casa. Utilice el cable coaxial redondo suministrado para conectar el conector ANTENNA/CABLE OUT (Salida de Antena/Cable) del sistema de teatro en casa y el conector de entrada de antena de 75 ohmios en la parte posterior de su televisor. Con esta conexión, puede recibir todos los canales de banda media, super banda y hiper banda.

### Conexión con una caja de cable

Si una caja convertidora de cable se requiere en su sistema de TV por cable, siga estas instrucciones. Esta conexión de cable le permite el uso del televisor y el sistema de teatro en casa.

### Para ver o grabar canales de CATV:

- 1 Sintonice el televisor al canal de salida del sistema de teatro en casa (Canal 3 ó 4).
- 2 Ajuste el selector de canal del sistema de teatro en casa al canal de salida de la caja convertidora de cable usando el botón ▲ o ▼ en su sistema de teatro en casa. (Ejemplo: Canal 3)
- 3 Seleccione el canal a ver o grabar en la caja convertidora de cable.

**Nota**

- Con esta conexión, **no puede** grabar un programa mientras se ve otro.
- Si está usando una caja de cable para sintonizar canales, no es necesario completar la Programación Automática de Canales como se indica en página 87.

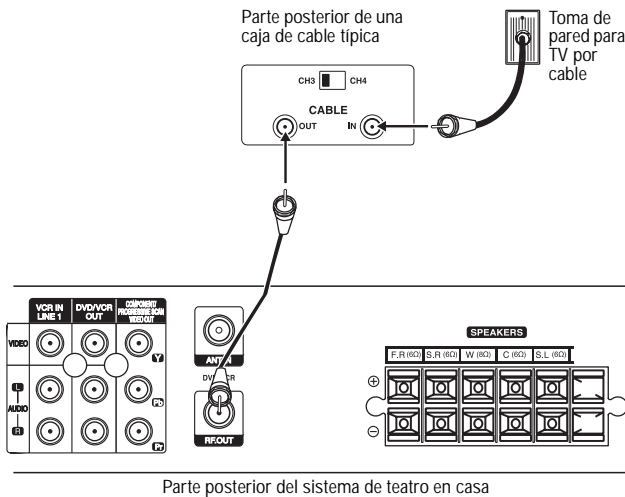

Parte posterior del sistema de teatro en casa

## Conexión de su sistema de teatro en casa a su televisor

Conecte su sistema de teatro en casa a su televisor usando uno de los siguientes métodos:

- “Conexión Coaxial de RF” página 82
- “Conexión de Audio/Vídeo” página 82
- “Conexión de Vídeo de Componentes (ColorStream®)” página 82
- “Conexión de Barrido Progresivo (ColorStream® pro)” página 83

### Conexión Coaxial de RF

Conecte el conector ANTENNA/CABLE OUT de su sistema de teatro en casa al conector de entrada de antena en su televisor usando el cable coaxial de 75 ohmios.

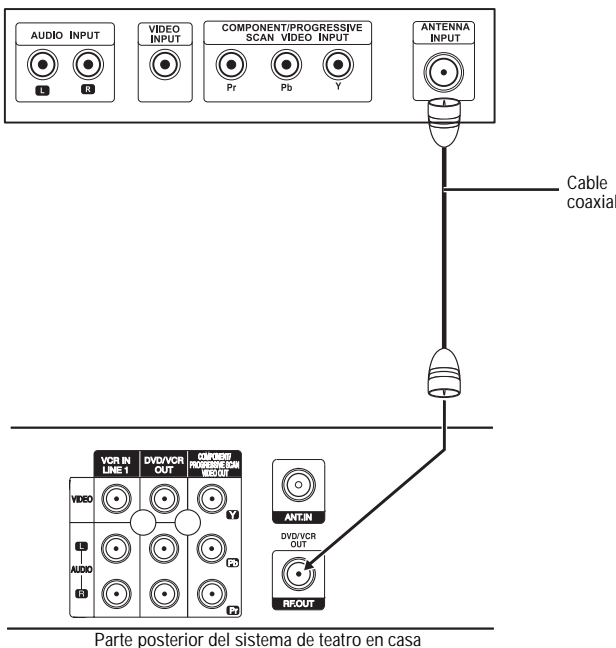

Parte posterior del sistema de teatro en casa

#### Nota

Si utiliza esta conexión, sintonice el televisor al canal de salida de RF de su sistema de teatro en casa (Canal 3 ó 4).

## Para ajustar el canal de salida de RF del sistema de teatro en casa:

- 1 Mientras el sistema de teatro en casa se encuentra apagado, presione y sostenga el botón **CH/PRESET (-/+)** [Canal/Predefinido -/+ ] en el panel frontal por alrededor de cinco segundos. El sistema de teatro en casa se encenderá por sí solo y **RF-03** o **RF-04** aparecerá en la ventana de visualización.
- 2 Presione el botón **CH/PRESET (-/+)** en el panel frontal para cambiar el canal de salida RF (Canal 03 o Canal 04).
- 3 Apague el sistema de teatro en casa, luego enciéndalo de nuevo.
- 4 Seleccione el canal de televisión 3 ó 4 dependiendo del canal de salida de RF que haya seleccionado.

## Conexión de Audio/Vídeo

### Para conectar el sistema de teatro en casa al televisor usando los conectores de A/V:

- 1 Conecte conector VIDEO OUT (Salida de Vídeo) del sistema de teatro en casa al conector de entrada de vídeo en el televisor usando el cable de vídeo suministrado.

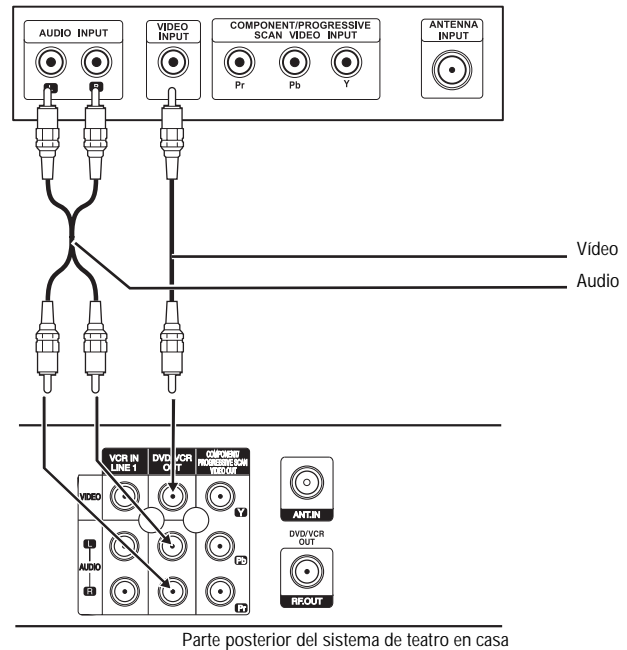

Parte posterior del sistema de teatro en casa

- 2 Conecte los conectores izquierdo y derecho de AUDIO OUT (Salida de Audio) del sistema de teatro en casa a los conectores de entrada izquierdo/derecho en el televisor usando los cables de audio suministrados.

#### Nota

Si usa esta conexión, seleccione la fuente de entrada VIDEO del televisor.

## Conexión de Vídeo de Componentes (ColorStream®)

#### Nota

La reproducción de DVD también se puede realizar usando la conexión COMPONENT/ PROGRESSIVE SCAN VIDEO OUT (Salida de Vídeo de Componentes/Barrido Progresivo). El sintonizador y el VCR solamente proveen salida por medio del conector RF.OUT (R) o el conector OUT (A, V) del sistema de teatro en casa.

**Para conectar el reproductor de DVD al televisor usando video de componentes:**

- 1 Conecte los conectores COMPONENT/PROGRESSIVE SCAN VIDEO OUT en el sistema de teatro en casa a los conectores de entrada correspondientes en el televisor usando los cables Y, Pb, y Pr (C).

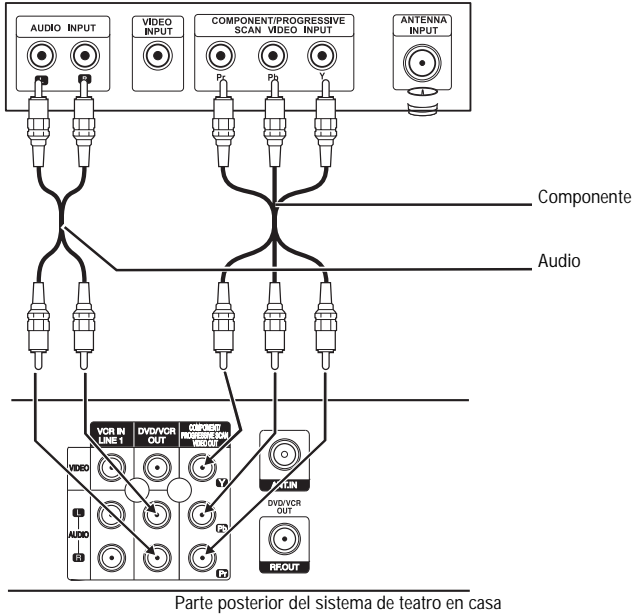

- 2 Conecte los conectores izquierdo y derecho de AUDIO OUT (Salida de Audio) del sistema de teatro en casa a los conectores de entrada izquierdo/derecho en el televisor usando los cables de audio suministrados.

**Para conectar el reproductor de DVD al televisor usando barrido progresivo:**

- 1 Conecte los conectores COMPONENT/PROGRESSIVE SCAN VIDEO OUT en el sistema de teatro en casa a los conectores de entrada correspondientes en el televisor usando los cables Y, Pb, y Pr (C).

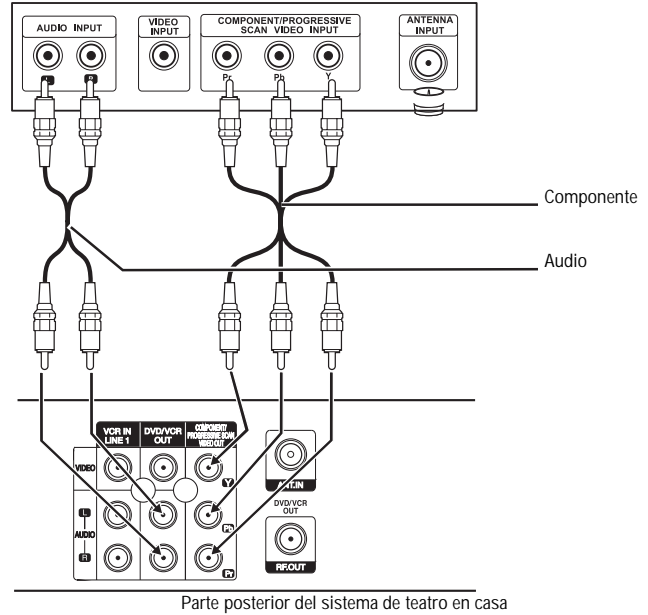

- 2 Conecte los conectores izquierdo y derecho de AUDIO OUT (Salida de Audio) del sistema de teatro en casa a los conectores de entrada izquierdo/derecho en el televisor (A) usando los cables de audio suministrados.

**Nota**

- Ajuste el Barrido Progresivo como **On** (Activado) en el menú de configuración para usar barrido progresivo, refiérase a "Menú de imagen" página 92.
- El barrido progresivo no funciona con las conexiones de vídeo analógico (conector amarillo de VIDEO OUT [Salida de Vídeo] y S-VIDEO OUT [Salida de S-Vídeo]).

**Conexión de Barrido Progresivo (ColorStream® pro)**

**Nota**

- La reproducción de DVD también se puede realizar usando la conexión COMPONENT/ PROGRESSIVE SCAN VIDEO OUT (Salida de Vídeo de Componentes/Barrido Progresivo). El sintonizador y el VCR solamente proveen salida por medio del conector RF.OUT (R) o el conector OUT (A, V) del sistema de teatro en casa.
- Si su televisor es de alta definición o *listo para digital*, puede aprovecharse de la salida de barrido progresivo del sistema de teatro en casa para obtener la resolución de video más alta posible.
- Si su televisor no acepta el formato de barrido progresivo, la imagen aparecerá mezclada si intenta usar la opción de barrido progresivo en el sistema de teatro en casa.

**Nota**

- Ajuste el Barrido Progresivo como **On** (Activado) en el menú de configuración para usar barrido progresivo, refiérase a "Menú de imagen" página 92.
- El barrido progresivo no funciona con las conexiones de vídeo analógico (conector amarillo de VIDEO OUT [Salida de Vídeo] y S-VIDEO OUT [Salida de S-Vídeo]).

## Conexión de dispositivos a su sistema de teatro en casa

Para conectar dispositivos a su sistema de teatro en casa:

- Conecte los conectores LINE 1 (Línea 1) o LINE 2 (Línea 2) en su sistema de teatro en casa a los conectores AUDIO/VIDEO OUT (Salida de Audio/Vídeo) en su componente accesorio usando los cables de audio/vídeo opcionales.

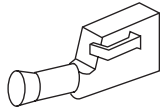

Componente accesorio tal como un VCR, una cámara de vídeo, receptor de satélite o reproductor de discos láser

Panel de conectores del dispositivo accesorio

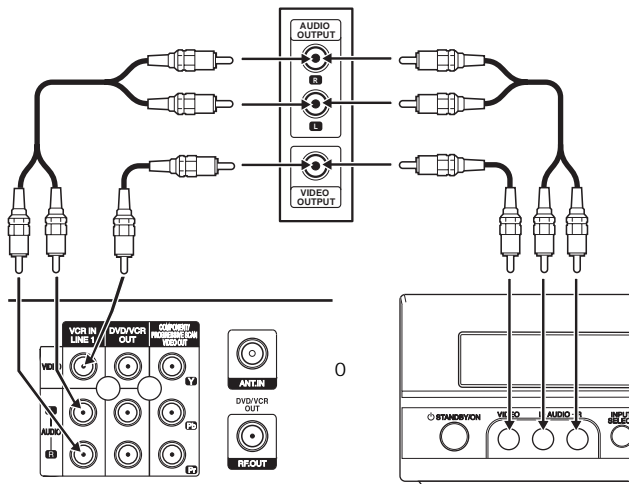

Parte posterior del sistema de teatro en casa

Parte frontal del sistema de teatro en casa

## Conexión de antenas de radio a su sistema de teatro en casa

Conecte las antenas de AM y FM suministradas para que pueda escuchar la radio.

Para conectar las antenas de radio:

- 1 Conecte la antena de AM de bucle al conector de antena AM.

- 2 Conecte la antena de FM al conector de antena FM.

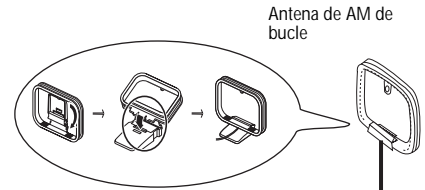

Antena de AM de bucle

Antena de cable FM

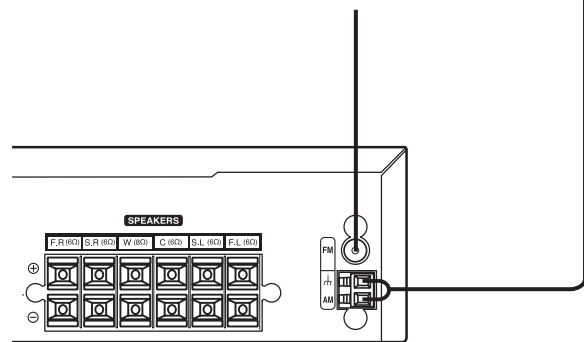

### Nota

- Para prevenir la captación de ruido, mantenga la antena de AM de bucle alejada del sistema de teatro en casa y de otros dispositivos.
- Asegúrese de extender completamente la antena de FM.
- Después de conectar la antena de FM, manténgala tan cerca de lo horizontal como sea posible.

## Conexión de altavoces a su sistema de teatro en casa

Conecte los altavoces usando los cables de altavoz suministrados.

Para obtener el mejor sonido envolvente posible, ajuste la configuración de la distancia de los altavoces y del nivel. Para obtener más información, vea "Configuración de los altavoces" página 93.

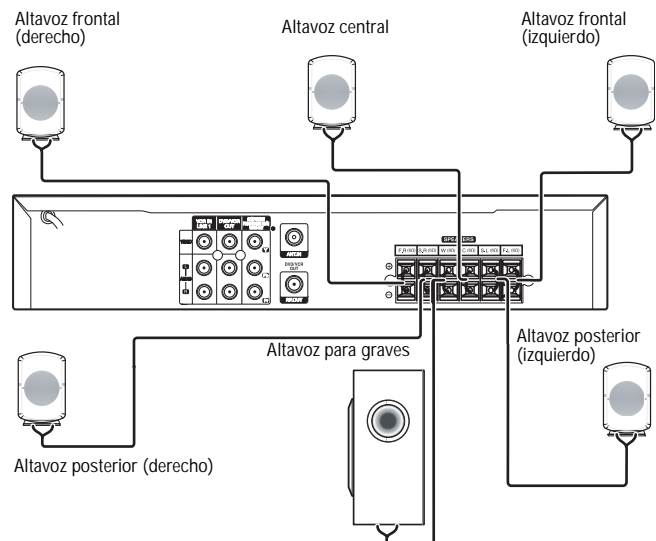



**Nota**

- Verifique que está emparejando el cable de altavoz al terminal apropiado en los conectores: + con + y - con -. Si los cables se invierten, el sonido se distorsionará y le faltarán sonidos graves.
- Cuando se aumente el sonido, ajuste el nivel de sonido cuidadosamente para evitar una salida de volumen excesiva hacia los altavoces.
- En el modo VCR solamente está disponible la señal estéreo de 2 canales (Frontal Izquierdo, Frontal Derecho, y Altavoz de graves). Puede ser que no se escuche sonido de los altavoces central o posteriores durante la reproducción de VCR. (Para más detalles acerca del modo de sonido, vea "Modo de sonido" página 80.)
- No retire las cubiertas frontales de los altavoces.

**Conexión del núcleo de ferrita**

Asegúrese de conectar el núcleo de ferrita a los cables de los altavoces. El núcleo de ferrita reduce los ruidos indeseados.

**Para conectar el núcleo de ferrita:**

- 1 Abra el núcleo de ferrita presionando el retén.

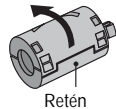

- 2 Enrole el cable una vez alrededor del núcleo de ferrita.



- 3 Cierre el núcleo de ferrita. Escuchará un clic.

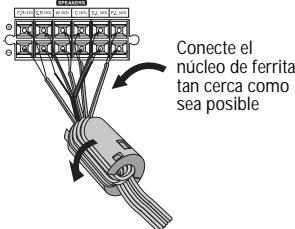

**Nota**

Conecte el núcleo de ferrita tan cerca del sistema de teatro en casa como sea posible.

**Ubicación de los altavoces**

Para una configuración normal, utilice seis altavoces (dos frontales, uno central, dos posteriores y uno de graves).

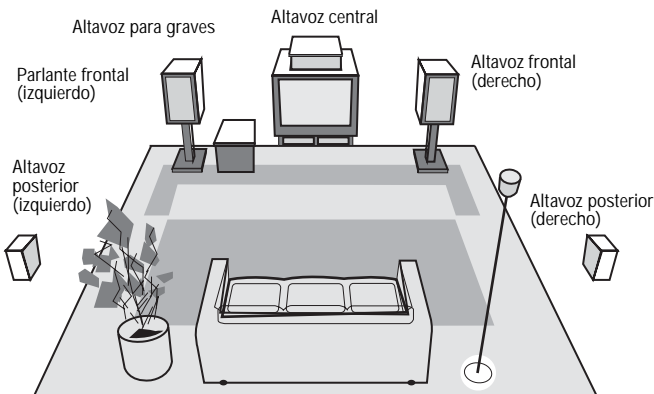

Ejemplo de la ubicación de los altavoces

**Altavoces frontales**

Desde su posición de escucha, coloque los altavoces a una distancia de separación igual con un ángulo de 45° entre los altavoces.

**Altavoz central**

El altavoz central y los frontales deben estar a la misma altura. Ubique el altavoz central arriba o debajo del televisor como se muestra.

**Altavoces posteriores**

Ubique los altavoces posteriores izquierdo y derecho detrás del área de escucha. Estos altavoces recrean el movimiento de sonido y el ambiente requerido para la reproducción de sonido envolvente. Para los mejores resultados, no instale los altavoces posteriores detrás de la posición de escucha e instálelos arriba o debajo del nivel de los oídos del que escucha. También es efectivo dirigir los altavoces posteriores hacia una pared o techo para dispersar el sonido aún más.

Para un salón de tamaño más pequeño, si la audiencia se encuentra cerca de la pared, ubique los altavoces izquierdos en oposición, y 24 – 36 pulgadas arriba de los oídos del que escucha.

**Altavoz para graves**

Si desea escuchar un sonido de graves excelente o sonido envolvente Dolby Digital, debería conectar un altavoz para graves. Ubique el altavoz de grave en cualquier posición frontal.

**Preparación del VCR**

**Uso de la visualización de pantalla (OSD)**

Algunas de estas funciones aparecen durante la reproducción de VCR.

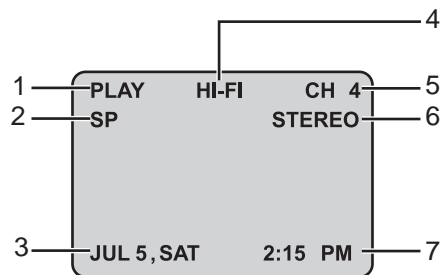

	Indicador	Descripción
1	Función	Indica la función que se está realizando.
2	Velocidad de la cinta	Muestra la velocidad actual de la cinta.
3	Fecha	Muestra la fecha actual. (En el formato Mes/Fecha/Día de la semana)
4	Hi-Fi	Indica que el VCR está reproduciendo una cinta grabada con alta fidelidad (Hi-Fi).
5	Canal	Indica el canal seleccionado o LINE1 (Línea 1) o LINE2 (Línea 2).

	Indicador	Descripción
6	Stereo/SAP (Estéreo/SAP)	Muestra el tipo de señal de audio recibida por el sintonizador del VCR. <b>NOTA:</b> No se muestra MONO.
7	Reloj/Contador/Restante	Muestra la hora actual, el contador de cinta y el tiempo restante en la cinta.

Presione el botón **MEMORY/ENTER** (Memoria/Ingresar) para cambiar la visualización de pantalla del televisor.

**Nota**

- Las visualizaciones de función se mantienen en la pantalla del televisor por cinco segundos.
- El reloj, el contador de cinta, y la información de la cinta restante continuarán siendo mostradas hasta que presione el botón MEMORY/ENTER.
- El contador de cinta y el indicador de la cinta restante aparecerán únicamente cuando se ha insertado una cinta. También, el indicador de cinta restante aparece después de cualquier operación de cinta.

### Obteniendo información fácil

Si se proveen señales de Servicio Extendido de Datos (XDS) junto con la señal de televisión normal en su área o durante la reproducción de una cinta grabada con señales XDS se mostrará en la pantalla la identificación de la estación, el título del programa, y los detalles del programa.

Cuando se vea un canal con señales XDS, presione el botón **MEMORY/ENTER** y la identificación de la estación aparecerá en la pantalla del televisor. Presione el botón **MEMORY/ENTER** de nuevo y los detalles del programa aparecerán en la pantalla.

Cuando se vea una cinta grabada con señales XDS, presione el botón **MEMORY/ENTER** dos veces y el título del programa y los detalles del programa aparecerán en la pantalla del televisor.

#### DETALLES DEL PROGRAMA

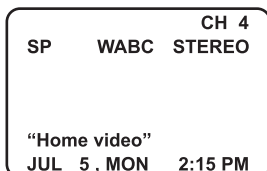

Pantalla de Información Fácil (Identificación de la estación)

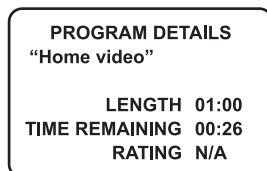

Pantalla de Información Fácil (Detalles del Programa)

Detalle	Descripción
LENGTH (Duración)	Indica el tiempo de corrido de un programa.
TIME REMAINING (Tiempo Restante)	Indica el tiempo restante en un programa.
RATING (Clasificación)	Indica la clasificación del programa actual (N/A [No Disponible], G, PG, PG-13, R, NC-17, X, y Not Rated [Sin Clasificar]). La clasificación N/A significa que las clasificaciones para películas no se aplican a este programa.

### Acceso a los menú de pantalla

Las funciones de configuración (SETUP), ajuste del reloj (CLOCK) y las grabaciones por temporizador (PROGRAM) se pueden acceder con los menús de pantalla.

### Selección de menú

Su VCR le permite usar el control remoto para ajustar varias funciones.

#### Para modificar un ajuste de VCR:

- 1 Presione **MENU**. Aparece el menú principal.
- 2 Seleccione el submenú con el botón **o ▼**, luego presione el botón **MEMORY/ENTER**.

**Nota**

Los menús permanecen en pantalla por tres minutos.

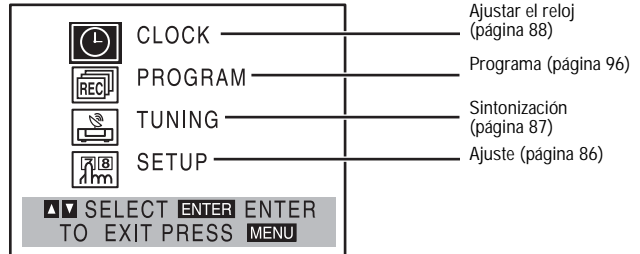

- 3 Presione el botón **MENU** cuando termine de hacer los ajustes.

#### Opciones del menú de ajuste del VCR

- 1 Presione el botón **MENU**. Aparece el menú principal.
- 2 Presione el botón **▲** o **▼** para seleccionar **SETUP** (Configuración) y luego presione el botón **MEMORY/ENTER**. Aparecerá el menú de Configuración.

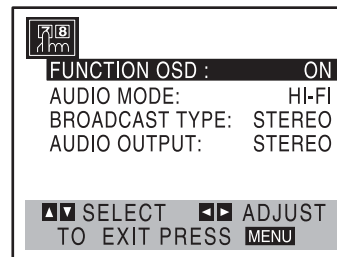

- 3 Presione el botón **▲** o **▼** para elegir una opción en el menú de configuración.
- 4 Presione **◀** o **▶** para modificar un ajuste.
- 5 Presione el botón **MENU** cuando termine de hacer los ajustes.

Ajuste	Descripción
Function OSD (Función OSD)	Activa o desactiva la visualización en pantalla. Seleccione ON (Activar) y OFF (Desactivar) con los botones <b>◀</b> <b>o</b> <b>▶</b> .
Audio mode (Modo de audio)	El VCR tiene dos sistemas separados de reproducción de audio, el sistema VHS Hi-Fi de alta calidad y el sistema estándar mono NORMAL. Generalmente, el mismo audio se graba en los dos sistemas. El sistema VHS Hi-Fi reproduce en canales separados (izquierdo y derecho), y el sistema NORMAL reproduce sonido monofónico. La pista normal siempre se reproduce para que la cinta pueda ser reproducida en un VCR que no tiene VHS Hi-Fi. Seleccione Hi-Fi o NORMAL con los botones <b>◀</b> <b>o</b> <b>▶</b> .

Ajuste	Descripción
Tipo de transmisión	El Sonido de Televisión Multicanal (MTS) contiene señales estéreo y de Programa de Audio Secundario (SAP). Seleccione su preferencia para cuando las dos señales MTS estéreo y SAP se reciben. Cuando solo una de las señales MTS se recibe, el VCR selecciona automáticamente el modo de recepción correspondiente (Estéreo o SAP) sin importar la opción seleccionada. Para la operación normal, el ajuste debe estar en STEREO (Estéreo). El VCR grabará el programa estéreo cuando esté disponible, y grabará el programa mono si el programa no es estéreo. En el caso de una transmisión estéreo o SAP débil, cambiar el ajuste a MONO puede resultar en un sonido más claro. Seleccione STEREO, SAP, o MONO con los botones ◀ o ▶.
Audio output (Salida de audio)	Se usa durante la reproducción (cuando el ajuste AUDIO MODE (HI-FI/NORMAL) se encuentra en HI-FI) para seleccionar la señal de salida de los conectores AUDIO OUT (Canal Izq y Der.) y RF.OUT. Este ajuste normalmente deberá ser dejado en la posición STEREO, para que cuando se reproduzca una cinta estéreo, se escuche el sonido estéreo a través de los canales izquierdo y derecho. Si una cinta mono se reproduce y la salida de audio se configura a STEREO, el mismo sonido mono se escuchará en los canales izquierdo y derecho. Seleccione STEREO, LEFT (Izquierdo), o RIGHT (Derecho) con los botones ◀ o ▶.

### Selección de canales

Este sistema de teatro en casa está equipado con un sintonizador sintetizado por frecuencia capaz de recibir hasta 181 canales. Esto incluyen los canales de VHF 2-13, de UHF 14-69 y de CATV 1-125.

#### Nota

Asegúrese de que el VCR está conectado a una antena o a TV por cable.

### Para completar la Programación Automática de Canales:

- 1 Presione el botón **MENU**. Aparece el menú principal.
- 2 Presione el botón ▲ o ▼ para seleccionar **TUNING** (Sintonizar), luego presione el botón **MEMORY/ENTER** (Memoria/Ingresar). Aparece el menú de sintonización.

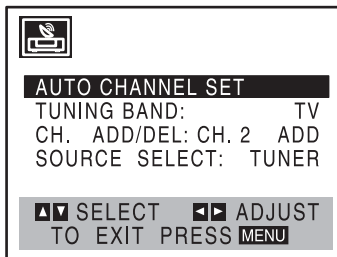

- 3 Presione el botón ▼ para escoger **SOURCE SELECT** (Selección de Fuente), luego use el botón ◀ o ▶ para seleccionar **TUNER** (Sintonizador). Presione el botón ◀ o ▶ repetidamente para cambiar entre **TUNER** (Sintonizador), **LINE1** (Línea 1) o **LINE2** (Línea 2).

- 4 Presione el botón ▲ o ▼ para escoger **AUTO CHANNEL SET** (Establecer canales automáticamente), luego use el botón ◀ o ▶ para buscar los canales. El sintonizador cicla automáticamente a través de todos los canales disponibles en el área y los guarda en la memoria del sintonizador.
- 5 Después de que se completado la Programación Automática de Canales, asegúrese de que el ajuste **TUNING BAND** (Banda de Sintonización) (**TV** o **CATV**) esté ajustado correctamente. Seleccione la banda de sintonización correcta (**TV** o **CATV**) con el botón ◀ o ▶ mientras se encuentre en el menú de sintonización. Recuerde, **TV** es para la recepción de antena de aire, **CATV** es para la conexión de cable o cable inalámbrico.
- 6 Presione el botón **MENU** para regresar a la pantalla de televisión.
- 7 Presione el botón **CH/PRESET** [Canal/Predefinido] (-/+) en el panel frontal o el botón ▲ o ▼ en el control remoto para cambiar el canal en el VCR.

### Agregar o eliminar canales

Esta función le permite agregar o eliminar canales manualmente de la memoria.

### Para agregar o eliminar canales de la memoria:

- 1 Presione el botón **MENU**. Aparece el menú principal.
- 2 Presione el botón ▲ o ▼ para seleccionar **TUNING** (Sintonizar), luego presione el botón **MEMORY/ENTER** (Memoria/Ingresar). Aparece el menú de sintonización.

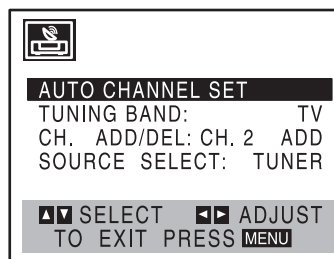

- 3 Presione el botón ▼ para escoger **CH. ADD/DEL** (Agregar/Eliminar Canal) en el menú de sintonización.
- 4 Presione el botón ◀ o ▶ para seleccionar el canal a agregar o eliminar.
- 5 Presione el botón **MEMORY/ENTER** (Memoria/Ingresar) para agregar o eliminar el canal.
- 6 Repetir los pasos 3 a 5 para agregar o eliminar canales.
- 7 Presione el botón **MENU** para cerrar el menú.

## Ajuste del reloj

El sistema de teatro en casa le provee dos formas de ajustar la hora y la fecha: la función de Reloj Automático o manualmente. La función de reloj automático permite que el sistema de teatro en casa para que configure el reloj mientras el sistema de teatro en casa se encuentra apagado.

### Nota

El reloj utiliza el sistema de 12 horas. Asegúrese de seleccionar AM y PM correctamente. AM no aparece en la pantalla.

El ajuste inicial del reloj es 1ro. de Enero de 2006 a las 12:00 AM.

## Ajuste de Reloj Automático

La función de Ajuste de Reloj Automático se encuentra activada de fábrica. En el ajuste ON (Activado), el sistema de teatro en casa busca un canal que lleve información XDS (Servicios de Datos Extendidos). XDS actualiza el reloj usando el Tiempo Univesal Coordinado.

### Para usar el Ajuste de Reloj Automático:

- 1 Presione el botón **MENU**. Aparece el menú principal.
- 2 Presione el botón **▲** o **▼** para escoger **CLOCK (Reloj)**, luego presione el botón **MEMORY/ENTER** (Memoria/Ingresar). El menú del reloj aparece.

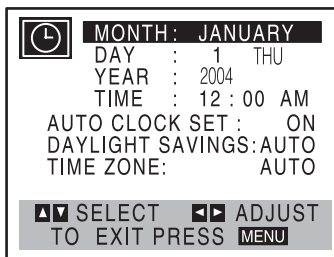

- 3 Presione el botón **▼** para escoger **AUTO CLOCK SET** (Ajuste de Reloj Automático).
- 4 Presione el botón **◀** o **▶** para seleccionar **ON** (Activado).
- 5 Presione el botón **▼** para escoger **DAYLIGHT SAVINGS** (Hora de Verano).
- 6 Presione el botón **◀** o **▶** para seleccionar **ON** (Activado) u **OFF** (Desactivado).  
Si elije **AUTO**, el VCR ajusta la hora usando la información de Hora de Verano transmitida en la señal (canal).  
Si elije **ON** (Activado) el VCR ajusta el reloj para la Hora de Verano automáticamente.
- 7 Presione el botón **▼** para seleccionar **TIME ZONE** (Zona Horaria).
- 8 Presione el botón **◀** o **▶** para seleccionar la zona horaria correcta (**AUTO**, **EASTERN** (Este) **CENTRAL**, **MOUNTAIN** (Montaña), **PACIFIC** (Pacífico), **ALASKA**, o **HAWAII** [Hawaii]).  
Si selecciona **AUTO** como la zona horaria, el VCR ajusta el reloj usando la primera información de Tiempo Universal Coordinado que encuentra en la señal transmitida.
- 9 Presione el botón **MENU** cuando termine.

- 10 Apague el sistema de teatro en casa y la función de ajuste de reloj automático ajustará la hora.

### Nota

Hay casos en que la estación de televisión no envía o envía la fecha o información de tiempo equivocada y el sistema de teatro en casa ajustará la hora equivocada. Si esto sucede le recomendamos que ajuste el reloj manualmente.

## Ajuste manual del reloj

### Para ajustar el reloj manualmente:

- 1 Presione el botón **MENU**. Aparece el menú principal.
- 2 Presione el botón **▲** o **▼** para seleccionar **CLOCK (Reloj)**.
- 3 Presione el botón **MEMORY/ENTER** (Memoria/Ingresar). El menú del reloj aparece.

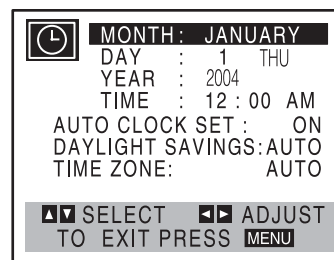

- 4 Presione el botón **◀** o **▶** para seleccionar el mes.
- 5 Presione el botón **▼** para seleccionar **DAY** (Día).
- 6 Presione el botón **◀** o **▶** para seleccionar la fecha. El día de la semana se muestra automáticamente.
- 7 Presione el botón **▼** para seleccionar **YEAR** (Año).
- 8 Presione el botón **◀** o **▶** para seleccionar el año.
- 9 Presione el botón **▼** para seleccionar **TIME** (Hora).
- 10 Presione el botón **◀** o **▶** para seleccionar la hora.  
- 0 -  
Presione y sostenga el botón **◀** o **▶** para avanzar el reloj continuamente.
- 11 Presione el botón **▼** para seleccionar **DAYLIGHT SAVINGS** (Hora de Verano).
- 12 Presione el botón **◀** o **▶** para seleccionar **AUTO**, **ON** (Activado) u **OFF** (Desactivado).

Si elije **AUTO**, el VCR ajusta el reloj usando la información de la hora de verano transmitida en la señal (canal). Si elije **ON** (Activado), el VCR ajusta el reloj para la hora de verano automáticamente.

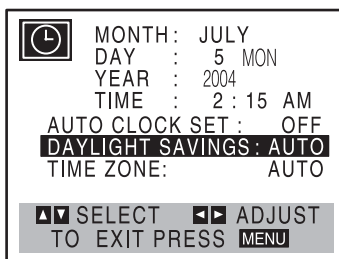

13 Presione el botón **MENU** cuando termine.

**Nota**

Si ajusta el reloj manualmente, **AUTO CLOCK SET** debe estar en **OFF** (Desactivado). Si **AUTO CLOCK SET** está en **ON** (Activado), se ingresará una fecha u hora incorrecta de nuevo cuando el sistema de teatro en casa se apague.

## Preparación del reproductor de DVD

Algunos DVD requieren una operación específica o solo permiten una operación limitada durante la reproducción. Cuando esto ocurre, el símbolo  aparece en la pantalla del televisor, indicando que la operación no está permitida por el reproductor de DVD o no está disponible en el DVD.

### Usando la visualización de pantalla

El estado general de la reproducción puede ser mostrado en la pantalla del televisor. Algunos elementos pueden ser cambiados usando el menú.

**Para usar la visualización de pantalla:**

- 1 Presione el botón **DISPLAY** (Visualización) durante la reproducción.
- 2 Presione el botón **▲** o **▼** para seleccionar un elemento. El elemento seleccionado se resaltará.
- 3 Presione el botón **◀** o **▶** para cambiar el ajuste de un elemento. Los botones numéricos pueden ser usados para ingresar números.
- 4 Para algunas funciones, presione el botón **MEMORY/ENTER** (Memoria/Ingresar) para modificar el ajuste.



### Iconos de campo de retroalimentación temporal

Icono	Descripción
 <b>TITLE</b>	Repetir título
 <b>CHAPT</b>	Repetir capítulo
 <b>TRACK</b>	Repetir pista (sólo para discos de Video CD sin control de reproducción [PCB])
 <b>ALL</b>	Repetir todas las pistas (sólo para discos de Video CD sin control de reproducción [PCB])
 <b>A B</b>	Repetición de segmento A-B
 <b>OFF</b>	Repetición desactivada
	Reanuda la reproducción desde este punto
	Acción prohibida o no disponible

**Nota**

- Puede ser que algunos discos no provean todas las funciones en el siguiente ejemplo de visualización en pantalla.
- Si no se presiona ningún botón por 10 segundos, la visualización de pantalla desaparecerá.

### OSD del DVD

Elementos		Función	Método de selección
Número de título		Muestra el número de título actual y el número total de títulos, y salta a un número de título.	<b>◀/▶</b> , o Números, <b>MEMORY/ENTER</b> (Memoria/Ingresar)
Número de capítulo		Muestra el número de capítulo actual y el número total de capítulos, y salta a un número de capítulo.	<b>◀/▶</b> , o Números, <b>MEMORY/ENTER</b> (Memoria/Ingresar), <b>SKIP</b> (Saltar).
Búsqueda por tiempo		Muestra el tiempo de reproducción transcurrido, y busca hasta el punto directamente desde el tiempo transcurrido.	Números, <b>MEMORY/ENTER</b> (Memoria/Ingresar)



Elementos		Función	Método de selección
Idioma de audio y modo de salida de audio digital		Muestra el idioma de la pista de audio actual, el método de codificación, y el número del canal, y cambia el ajuste.	◀/▶, 0 <b>AUDIO</b>
Idioma de subtítulos		Muestra el idioma de subtítulos actual, y cambia el ajuste.	◀/▶, 0 <b>SUBTITLE</b> (Subtítulos)
Ángulo		Muestra el número de ángulo de cámara actual y el número total de ángulos, y cambia el número de ángulo.	◀/▶, 0 <b>ANGLE</b> (Ángulo)
Sonido		Muestra el modo de sonido actual, y cambia el ajuste.	◀/▶, 0 <b>SOUND MODE</b> (Modo de Sonido)

## Menú de Idioma

Menú	Descripción
Idioma del disco	<p>Seleccione un idioma para los menús, el audio y los subtítulos del DVD.</p> <p><b>Original:</b> El idioma original para el DVD se selecciona.</p> <p><b>Otro:</b> Para seleccionar otro idioma, presione los botones numéricos para ingresar el número de 4 dígitos correspondiente de acuerdo a "Lista de códigos de idiomas" página 111. Si ingresa un código de idioma incorrecto, presione el botón CLEAR (Borrar).</p>

## Control paternal

Las películas en DVD pueden contener escenas que no sean aptas para niños. Por lo tanto, los DVD pueden contener información de control paternal que se aplica al DVD completo o a ciertas escenas en el DVD. Estas escenas están clasificadas de 1 a 8, y alternativamente, escenas más aptas están disponibles para su selección en algunos DVD. Las clasificaciones dependen del país. La función de control paternal le permite evitar que DVD sean reproducidos por sus niños o que se reproduzcan ciertos DVD con escenas alternativas.

## Acceso a los menús de pantalla

Puede establecer sus preferencias personales en el reproductor de DVD.

### Operación general

- 1 Presione el botón **SETUP** (Configuración). El menú de configuración aparece.

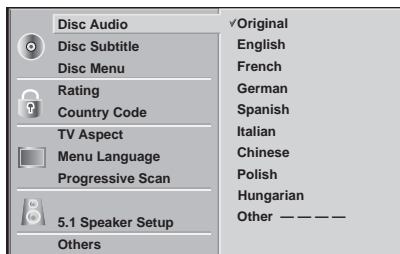

- 2 Presione el botón ▲ o ▼ para seleccionar el elemento. La pantalla muestra el ajuste actual para el elemento seleccionado, así como los ajustes alternativos.
- 3 Mientras el menú está seleccionado, presione el botón ▶, luego presione el botón ▲ o ▼ para seleccionar el ajuste.
- 4 Presione el botón **MEMORY/ENTER** (Memoria/Ingresar) para confirmar su selección. Algunos elementos requieren pasos adicionales.
- 5 Presione el botón **SETUP** (Configuración), **RETURN** (Retorno), o **PLAY** (Reproducir) para salir del menú de configuración.

Menú	Descripción
Clasificación	<p><b>Clasificación 1 a 8:</b> Algunos DVD contienen escenas que no son aptas para niños. Si selecciona una clasificación para el reproductor, todas las escenas de DVD con la misma clasificación o menor se reproducirán. Escenas clasificadas más alto no se reproducirán a menos que una escena alternativa se encuentre disponible en el DVD. La escena alternativa tiene que tener la misma clasificación que seleccionó o una más baja. Si no se encuentra una escena alternativa adecuada, la reproducción de detiene. Debe ingresar la contraseña de 4 dígitos o cambiar el nivel de clasificación para poder reproducir el DVD.</p> <p><b>Desbloquear:</b> Si selecciona Unlock (Desbloquear), se desactiva el control paternal. Cualquier DVD se reproducirá completamente.</p>

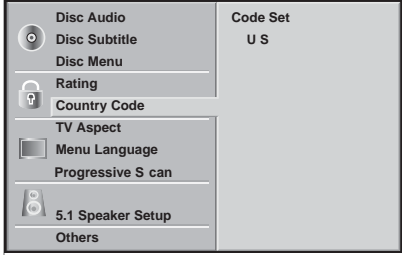
Menú	Descripción
Código de País	Ingrese el código de país/área del cual se usaron los estándares para clasificar el DVD. Para obtener más información, vea "Lista de códigos de país" página 111.
	

#### Para establecer la clasificación paternal:

- 1 Presione el botón **SETUP** (Configuración). El menú de configuración aparece.
- 2 Presione el botón ▲ o ▼ para seleccionar **Rating** (Clasificación).
- 3 Presionar el botón ►.
- 4 Ingresar la contraseña.
  - Si no ha creado una contraseña personal, ingrese una contraseña de 4 dígitos usando los botones numéricos, luego presione el botón **MEMORY/ENTER** (Memoria/Ingresar). Ingrese la misma contraseña de 4 dígitos, luego presione el botón **MEMORY/ENTER** para verificar.
  - Si ha creado una contraseña personal, ingrese la contraseña de 4 dígitos usando los botones numéricos, luego presione el botón **MEMORY/ENTER**.
  - Si comete un error antes de presionar el botón **MEMORY/ENTER**, presione el botón **CLEAR**, luego ingrese de nuevo la contraseña de seguridad de 4 dígitos.
- 5 Seleccione una clasificación de 1 a 8 usando el botón ▲ o ▼.
 

Uno (1) tiene menos restricciones de reproducción que cualquier otra. Ocho (8) tiene más restricciones de reproducción que cualquier otra.
- 6 Presione el botón **MEMORY/ENTER** para confirmar su selección de clasificación, luego presione el botón **SETUP** para salir del menú.

**Nota**  
Puede ser que las clasificaciones paternas no funcionen en algunos DVD.

#### Para establecer el código de país:

- 1 Presione el botón **SETUP** (Configuración). El menú de configuración aparece.
- 2 Presione el botón ▲ o ▼ para seleccionar **Country Code** (Código de País).
- 3 Presionar el botón ►.
- 4 Ingresar la contraseña.

- Si no ha creado una contraseña personal, ingrese una contraseña de 4 dígitos usando los botones numéricos, luego presione el botón **MEMORY/ENTER** (Memoria/Ingresar). Ingrese la misma contraseña de 4 dígitos, luego presione el botón **MEMORY/ENTER** para verificar.
  - Si ha creado una contraseña personal, ingrese la contraseña de 4 dígitos usando los botones numéricos, luego presione el botón **MEMORY/ENTER**.
  - Si comete un error antes de presionar el botón **MEMORY/ENTER**, presione el botón **CLEAR**, luego ingrese de nuevo la contraseña de seguridad de 4 dígitos.
- 5 Seleccione el primer carácter del código de país usando el botón ▲ o ▼. Para obtener más información, vea "Lista de códigos de país" página 111.
  - 6 Presione el botón ► para avanzar al siguiente carácter.
  - 7 Seleccione el segundo carácter del código de país usando el botón ▲ o ▼.
  - 8 Presione el botón **MEMORY/ENTER** (Memoria/Ingresar) para confirmar su selección de código de país, luego presione el botón **SETUP** (Configuración) para salir del menú.

#### Cambio de la contraseña

**Nota**  
Debe confirmar la contraseña actual antes de que pueda ser cambiada.

#### Para cambiar la contraseña:

- 1 Presione el botón **SETUP** (Configuración). El menú de configuración aparece.
- 2 Presione el botón ▲ o ▼ para seleccionar **Rating** (Clasificación).
- 3 Presionar el botón ►.
- 4 Ingrese la contraseña antigua, luego presione el botón **MEMORY/ENTER** (Memoria/Ingresar).
- 5 Seleccione Change (Cambio) usando el botón ▲ o ▼, luego presione el botón **MEMORY/ENTER** (Memoria/Ingresar).
- 6 Ingrese la contraseña nueva de 4 dígitos, luego presione el botón **MEMORY/ENTER** (Memoria/Ingresar).
- 7 Ingrese la misma contraseña por segunda vez, luego presione el botón **MEMORY/ENTER** (Memoria/Ingresar) para verificar.
- 8 Presione el botón **SETUP** (Configuración) para salir del menú.

#### Borrando la contraseña

Si olvidó su contraseña, siga el siguiente procedimiento para borrarla.

**Nota**  
El reproductor se debe de encontrar en el modo Sin Disco.

**Para borrar la contraseña:**

- 1 Presione el botón **SETUP** (Configuración). El menú de configuración aparece.
- 2 Presione el botón ▲ o ▼ para seleccionar **Rating** (Clasificación).
- 3 Presionar el botón ►.
- 4 Ingresar el número de 6 dígitos **210499**. La contraseña se ha borrado.
- 5 Ingrese una nueva contraseña siguiendo los pasos en "Control paternal" página 90.

**Menú de imagen**

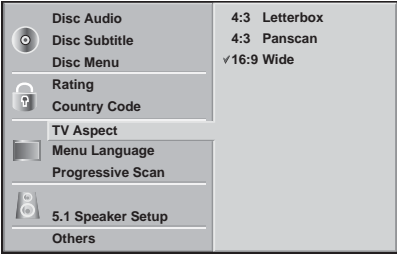
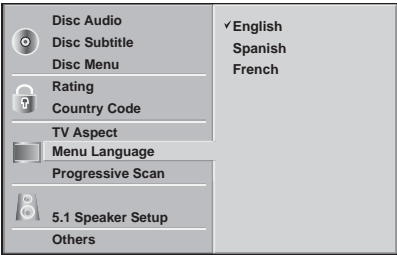
Menú	Descripción
Aspecto del TV	<p><b>4:3 Letterbox (Buzón):</b> Seleccione cuando se conecta un televisor estándar 4:3. Muestra películas de cine con barras arriba y abajo de la imagen.</p> <p><b>4:3 Panscan:</b> Seleccione si se conecta un televisor estándar 4:3. Las películas de cine formateadas con el estilo Pan &amp; Scan se reproducen con ese estilo (ambos lados de la imagen se cortan).</p> <p><b>16:9 Wide (Panorámico):</b> Seleccione cuando se conecta un televisor panorámico de 16:9.</p> 
Idioma del menú	<p>Selecciona el idioma para el menú de configuración. Este es el menú que se ve cuando presiona el botón <b>SETUP</b> (Configuración).</p> 

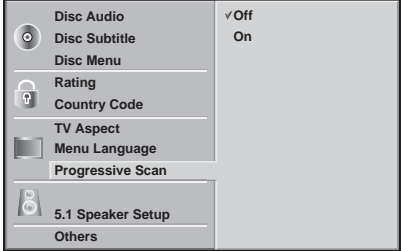
Menú	Descripción
Barrido progresivo	<p>El vídeo con barrido progresivo proporciona las imágenes con la mejor calidad y menos parpadeo.</p> <p>Si está usando los conectores COMPONENT/ PROGRESSIVE SCAN VIDEO OUT, pero conecta su reproductor de DVD a un televisor estándar (analógico), desactive el barrido progresivo.</p> <p>Si esta usando los conectores de video de componentes para la conexión a un televisor o monitor que es compatible con la señal de barrido progresivo, Active el barrido progresivo.</p> 

**Nota**

Después de seleccionar la opción de barrido progresivo, la imagen solo se puede ver en un televisor o monitor compatible con barrido progresivo. Si activa el barrido progresivo por error, deberá reiniciar el sistema de teatro en casa.

**Para reiniciar su sistema de teatro en casa:**

- 1 Remueva cualquier DVD del reproductor y cierre la bandeja de discos. El mensaje **NO DISC** (Sin Disco) se mostrará en la ventana de visualización.
- 2 Presione el botón **STOP** (Detener) y sosténgalo por cinco segundos antes de soltarlo. La salida de vídeo se restaurará a la configuración estándar y la imagen se podrá ver de nuevo en un televisor analógico o monitor convencional.

### Configuración de los altavoces

Puede usar el menú de configuración de altavoces para seleccionar los ajustes de los altavoces, incluyendo el desbalance del volumen y el tiempo de retraso, o para probar los ajustes de los altavoces.

**Nota** Los ajustes de altavoz sólo se activan en la salida de multicanal analógico.

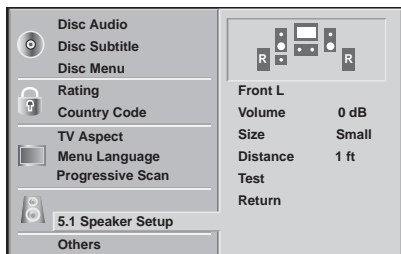

### Configuración de Otros

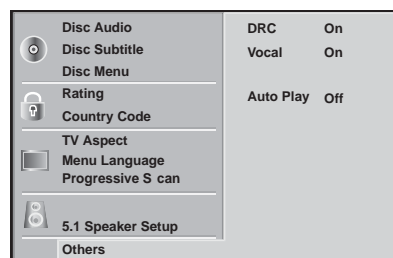

Menú	Descripción
Selección de altavoces	<p>Seleccione un altavoz que desea configurar.</p> <ul style="list-style-type: none"> <li>• Altavoz frontal (Izquierdo)</li> <li>• Altavoz frontal (Derecho)</li> <li>• Altavoz central</li> <li>• Altavoz posterior (Izquierdo)</li> <li>• Altavoz posterior (Derecho)</li> <li>• Altavoz para graves</li> </ul> <p>Ajuste las opciones usando los botones ◀, ▶, ▲, o ▼.</p> <p><b>Nota:</b> Ciertos ajustes de altavoces están prohibidos por el acuerdo de licencia de Dolby Digital.</p>
Volumen	<p>Presione el botón ◀ o ▶ para ajustar el nivel de salida del altavoz seleccionado. (-6 dB ~ +6 dB)</p>
Tamaño	<p>Los ajustes del tamaño de los altavoces son fijos, no puede cambiar los ajustes.</p>
Distancia	<p>Si conectó altavoces a su sistema de teatro en casa, especifique la distancia desde cada altavoz hasta el que escucha de tal forma que cada altavoz alcance al que escucha al mismo tiempo. (1 pie = 30.48 cm)</p> <p><b>Nota:</b> No puede establecer la distancia al altavoz de graves.</p>
Prueba	<p>Presione el botón MEMORY/ENTER (Memoria/Ingresar) para probar las señales de cada altavoz.</p> <p>Ajuste el volumen para corresponder al volumen de las señales de prueba guardadas en el sistema.</p> <ul style="list-style-type: none"> <li>• Frontal Izquierdo (Front L)</li> <li>• Central</li> <li>• Frontal Derecho (Front R)</li> <li>• Posterior Derecho (Rear R)</li> <li>• Posterior Izquierdo (Rear L)</li> <li>• Altavoz para graves</li> </ul>
Retorno	<p>Presione el botón MEMORY/ENTER (Memoria/Ingresar) para regresar al menú anterior.</p>

Menú	Descripción
Control de Rango Dinámico (DRC)	<p>Con DVD, puede escuchar la pista de sonido de un programa en la presentación más exacta y realista posible debido a la tecnología de audio digital. Sin embargo, puede ser que desee comprimir el rango dinámico de la salida de audio (la diferencia entre los sonidos fuertes los suaves). Así podrá escuchar una película a un volumen más bajo sin perder la claridad del sonido. Active el DRC para obtener este efecto.</p>
Vocal	<p>Active Vocal sólo cuando reproduce un DVD con karaoke multicanal. Los canales de karaoke en el disco se mezclarán a un sonido estéreo normal.</p>
Reproducción automática	<p>Puede configurar el reproductor de DVD para que comience a reproducir automáticamente el DVD cuando se inserte un disco.</p> <p>Si el modo de reproducción automática está activado, este reproductor de DVD buscará un título que tenga el tiempo de reproducción más largo y lo reproducirá automáticamente.</p> <p><b>On (Activado):</b> La función de reproducción automática está activada.</p> <p><b>Off (Apagado):</b> La función de reproducción automática no está activada.</p> <p><b>Nota:</b> Puede ser que la función de reproducción automática no funcione con algunos DVD.</p>

## Uso de su sistema de teatro en casa

### Uso del control remoto

**Para usar el control remoto:**

- Apunte el control remoto al sensor del control remoto, luego presione los botones.

**Limites**

Distancia: Alrededor de 23 pies (7 m) desde el frente del sensor del control remoto

Ángulo: Alrededor de 30° en cada dirección desde el frente del sensor del control remoto

### Selección de la fuente

Debe seleccionar una de sus fuentes de salida (DVD o VCR) para verla en la pantalla del televisor.

Si desea ver la salida del reproductor de DVD, presione el botón CD/DVD en el control remoto o en el panel frontal del sistema de teatro en casa hasta que el indicador **READING** (Leyendo) se ilumine en la ventana de visualización y la salida del DVD aparezca en la pantalla del televisor.

Si desea ver la salida del VCR, presione el botón VCR en el control remoto o en el panel frontal del sistema de teatro en casa hasta que el indicador VCR se ilumine en la ventana de visualización y la salida del VCR aparezca en la pantalla del televisor.

**Nota**

- Si inserta un DVD mientras el sistema de teatro en casa se encuentra en el modo VCR, el sistema de teatro en casa se cambiará al modo DVD automáticamente.
- Si inserta una cinta sin la lengüeta de seguridad mientras el sistema de teatro en casa se encuentra en el modo DVD, el sistema de teatro en casa se cambiará al modo VCR automáticamente.

## Uso del VCR

### Viendo una cinta de vídeo

**Para ver una cinta de vídeo:**

- 1 Encienda el televisor.
- 2 Sintonice el televisor al canal de salida del sistema de teatro en casa (Canal 3 ó 4) o cambie el selector de fuente del televisor a VIDEO.
- 3 Presione el botón VCR en el control remoto o en el panel frontal del sistema de teatro en casa hasta que el indicador VCR se ilumine en la ventana de visualización y la salida del VCR aparezca en la pantalla del televisor.
- 4 Inserte una cinta de vídeo pregrabada. El indicador  se iluminará.

**Nota**

Asegúrese de que el indicador  en la pantalla de visualización no está iluminado. Si lo está, presione el botón POWER (Encendido) una vez. Si se inserta una cinta sin una lengüeta de seguridad, el VCR empieza a reproducirla automáticamente.

- 5 Presione  una vez. El indicador **PLAY** (Reproducir) aparece en la pantalla de televisión.

**Nota**

- No es necesario seleccionar la velocidad de cinta para la reproducción. Se selecciona automáticamente por el sistema de teatro en casa.
- En la reproducción, el selector de TV/VCR se cambia al modo VCR automáticamente.

- 6 Presione  para detener la reproducción. El indicador **STOP** (Detener) aparece en la pantalla de televisión.



**Nota**

Si la cinta llega al final antes que se presione el botón , el sistema de teatro en casa se detiene automáticamente, retrocede la cinta, la expulsa y luego se apaga solo.

**Nota**

Solo el modo estéreo de 2 canales (Frontal Izquierdo, Frontal Derecho y Altavoz de Graves) se encuentra disponible en el modo VCR, por lo tanto no se escuchará sonido del altavoz frontal y los altavoces posteriores durante la reproducción de VCR. Para más información sobre el modo de sonido, vea "Modo de sonido" página 80.

## Uso del control de tracking

Tracking	Descripción
Auto	La función de tracking automático ajusta la imagen para remover la nieve o las bandas. La función de tracking automático funciona en los siguientes casos: <ul style="list-style-type: none"> <li>• Se reproduce una cinta por primera vez.</li> <li>• La velocidad de la cinta cambia (SP o SLP).</li> <li>• Las bandas o la nieve aparecen por rasguños en la cinta.</li> </ul>
Manual	Si aparece ruido en la pantalla durante la reproducción, presione el botón <b>CH/TRK/PRESET</b>  o  en el control remoto hasta que el ruido de la pantalla se reduzca. <ul style="list-style-type: none"> <li>• Si se observa movimiento vertical, ajuste los controles de tracking muy cuidadosamente.</li> <li>• El tracking se reinicia automáticamente cuando la cinta se expulsa o si el cable de alimentación se desconecta por más de tres segundos.</li> </ul>

## Uso de efectos especiales



**Nota**

- Líneas horizontales (barras de ruido) pueden aparecer en la pantalla de televisión. Esto es normal.
- El audio se silencia automáticamente durante los modos de efecto especial. No se escucha sonido durante la búsqueda.
- Durante el modo de búsqueda de imagen de alta velocidad, se necesita un tiempo corto para estabilizar la velocidad de la cinta cuando se regresa al modo de reproducción. Puede ser que vea una interferencia ligera durante este tiempo.

### Buscando

Esta función le permite buscar rápida y visualmente una sección de la cinta adelantando y retrocediendo.

### Para buscar una escena en una cinta de vídeo:

- 1 Presione el botón  o  durante la reproducción. El sistema de teatro en casa ingresa al modo de búsqueda.

**Nota**

Si el sistema de teatro en casa se deja en el modo de búsqueda por más de tres minutos, el sistema de teatro en casa regresa automáticamente al modo de reproducción para proteger la cinta y las cabezas de vídeo.



- Presione el botón ► para regresar a la reproducción.

### Viendo un cuadro fijo

#### Para ver un cuadro fijo de una cinta de vídeo:

- Presione || durante la reproducción. El movimiento de la imagen se detiene en un cuadro.

#### Nota

- Si la imagen fija vibra verticalmente, estabilícela presionando el botón ▲ o ▼ en el control remoto.
- Si el sistema de teatro en casa se deja en el modo de cuadro fijo por más de cinco minutos, el sistema de teatro en casa ingresa automáticamente al modo detenido para proteger la cinta y las cabezas de vídeo.

- Presione el botón ► para regresar a la reproducción.

### Viendo la reproducción cuadro a cuadro

#### Para ver una cinta de vídeo cuadro a cuadro:

- Presione || durante la reproducción. El movimiento de la imagen se detiene en un cuadro.
- Presione el botón || repetidamente para avanzar el vídeo un cuadro a la vez mientras se ve la imagen en el modo de cuadro fijo.
- Presione el botón ► para regresar a la reproducción.

### Cámara Lenta

#### Para ver una cinta de vídeo en el cámara lenta:

- Mientras se encuentra en el modo de cuadro fijo, presione el botón FORWARD (Avanzar) ►►. La cinta se reproduce a una velocidad de 1/19 veces la velocidad normal.

#### Nota

- Durante la reproducción lenta, utilice el botón ▲ o ▼ en el control remoto para minimizar las bandas de ruido.
- Si el modo de cámara lenta continúa por más de tres minutos, el sistema de teatro en casa se cambia automáticamente al modo de reproducción.

- Presione el botón ► para regresar a la reproducción.

### CM Skip (Salto de Comerciales)

La función CM Skip es útil para saltar comerciales o segmentos cortos de programas.

#### Para saltar comerciales:

- Presione el botón **CM SKIP** durante la reproducción. La cinta avanzará los siguientes 30 segundos grabados y retornará a la reproducción normal.

#### Nota

- El tiempo de salto se puede extender si se presiona repetidamente el botón **CM SKIP**.
- Cada vez que se presione el botón se extenderá el tiempo de avance de búsqueda en incrementos de 30 segundos (máximo de tres minutos).
- Cuando la búsqueda termine, el sistema de teatro en casa regresará al modo de reproducción automáticamente.

### Grabación de una cinta de vídeo

#### Para grabar una cinta de vídeo:

- Encienda el televisor y el sistema de teatro en casa.
- Sintonice el televisor al canal de salida del sistema de teatro en casa (Canal 3 ó 4) o cambie el selector de fuente del televisor a **VIDEO**.
- Presione el botón **VCR** en el control remoto o en el panel frontal del sistema de teatro en casa hasta que el indicador **VCR** se ilumine en la ventana de visualización y la salida del **VCR** aparezca en la pantalla del televisor.
- Inserte una cinta de vídeo con la lengüeta de seguridad intacta.
- Selecione el canal con el botón ▲ o ▼.  
- O -  
Si está grabando de otra fuente usando los conectores de entrada de audio/vídeo (en la parte posterior o frontal), seleccione **LINE1** (Línea 1) o **LINE2** (Línea 2) usando el botón **INPUT** (Entrada).
- Establezca la velocidad de grabación (**SP** o **SLP**) usando el botón **SPEED** (Velocidad).

#### Nota

Este sistema de teatro en casa no puede grabar en el modo LP.

- Establezca el modo MTS. Para obtener más información, vea "Tipo de transmisión" página 87 y "Sistemas de VHS Hi-Fi estéreo o transmisiones MTS" página 99.
- Presione ● una vez. La grabación comienza y el indicador **REC** se ilumina en la ventana de visualización.

#### Nota

- El indicador **REC** aparece sólo cuando la fuente de salida se encuentra en VCR.
- Si una cinta sin lengüeta de seguridad se inserta, la cinta se expulsa automáticamente.

- Presione el botón ■ dos veces para detener la grabación.

#### Nota

Si la cinta llega al final antes que se presione el botón ■, el sistema de teatro en casa se detiene automáticamente, retrocede la cinta, la expulsa y luego se apaga solo.

## Pausa de la grabación

### Para pausar mientras se graba:

- 1 Presione el botón **II** para pausar la cinta durante la grabación. El indicador **REC** se parpadeará en la ventana de visualización.
- 2 Cuando desee continuar grabando, presione el botón **II** o **●**.

#### Nota

- Después de estar cinco minutos en el modo de Pausa, la cinta se detiene automáticamente para proteger la cinta y las cabezas de video.
- Siempre utilice el botón **II** para obtener los mejores resultados cuando haga cambios durante una grabación. Por ejemplo: Para cambiar canales mientras se graba, primero presione el botón **II** para poner el VCR el modo de Pausa. Seleccione el canal en el sistema de teatro en casa, luego presione **II** de nuevo para reanudar la grabación.

### Grabación de un programa mientras se ve otro

#### Para grabar un programa de televisión mientras se ve otro:

- 1 Presione el botón **TV/VCR** para seleccionar el modo TV durante la grabación. Aparece el indicador de **TV**.
- 2 Seleccione el canal que quiere ver usando el sintonizador en su televisor.

#### Grabación por temporizador

Puede programar su VCR para grabar hasta ocho grabaciones diferentes. Puede programar estas grabaciones hasta con un año de anticipación. Para una grabación desatendida, el temporizador necesita conocer los canales que se quieren grabar y el tiempo de comienzo y final.

#### Nota

Si desea establecer el temporizador del programa antes de ajustar el reloj, el mensaje **PLEASE SET THE CLOCK** (Favor ajustar el reloj) aparece por un momento y luego el menú de Reloj aparece en la pantalla del televisor. Ajuste la hora y la fecha antes de continuar.

### Para programar el VCR para grabar un programa futuro:

- 1 Encienda el televisor y el sistema de teatro en casa.
- 2 Sintonice el televisor al canal de salida del sistema de teatro en casa (Canal 3 ó 4) o cambie el selector de fuente del televisor a **VIDEO**.
- 3 Presione el botón **VCR** en el control remoto o en el panel frontal del sistema de teatro en casa hasta que el indicador **VCR** se ilumine en la ventana de visualización y el indicador **VCR** aparezca en la pantalla del televisor.
- 4 Inserte una cinta de vídeo con la lengüeta de seguridad intacta.

#### Nota

Si la lengüeta de seguridad se ha removido la cinta se expulsará automáticamente.

- 5 Presione el botón **MENU**. Aparece el menú principal.

- 6 Presione el botón **▲** o **▼** para escoger **PROGRAM** (Programa), luego presione el botón **MEMORY/ENTER** (Memoria/Ingresar). El menú de Programa aparece.

#### Nota

Si todos los ocho programas se han ingresado, el mensaje **FULLY PROGRAMMED** aparece por un momento y luego el indicador **PROGRAM 1** (Programa 1) aparece en la pantalla el televisor.

- 7 Presione el botón **◀** o **▶** para seleccionar el número de programa (1-8).
- 8 Presione el botón **▼** para seleccionar **MONTH** (Mes).
- 9 Presione el botón **◀** o **▶** para seleccionar el mes.
- 10 Presione el botón **▼** para seleccionar **DAY** (Día).
- 11 Presione el botón **◀** o **▶** para seleccionar el día.
- 12 Presione el botón **▼** para seleccionar **START** (Comienzo).
- 13 Presione el botón **◀** o **▶** para seleccionar el tiempo de comienzo.
- 14 Presione el botón **▼** para seleccionar **STOP** (Detener).
- 15 Presione el botón **◀** o **▶** para seleccionar el tiempo de detención.
- 16 Presione el botón **▼** para seleccionar **CHANNEL** (Canal).
- 17 Presionar el botón **◀** o **▶** para seleccionar el canal (**Channel** (Canal), **LINE1** (Línea 1) o **LINE2** (Línea 2)).

#### Nota

**Usuarios de Cable:** Si tiene TV por cable y usa una caja conectora (vea "Conexión de una antena o TV por cable al sistema de teatro en casa" página 81), debe ajustar el canal en este paso para que corresponda con el canal de salida de la caja de cable (usualmente Canal 3 ó 4). Ajuste el canal en la caja de cable en lugar de en el sistema de teatro en casa.

- 18 Presione el botón **▼** para seleccionar **SPEED** (Velocidad).
- 19 Presione el botón **◀** o **▶** para seleccionar la velocidad de grabación (**AUTO**, **SP**, o **SLP**).  
El modo automático determina cuanta cinta hay disponible y cambia la velocidad de SP a SLP si es necesario para completar la grabación del programa. Habrá una distorsión en la imagen y el sonido en el punto en que la velocidad cambie.
- 20 Presione el botón **▼** para seleccionar **REPEAT** (Repetir).
- 21 Presione el botón **◀** o **▶** para seleccionar que tan frecuente se repetirá (**ONCE** (Una vez), **WEEKLY** (Cada semana) o **DAILY**[Cada día]).
  - **ONCE**(Una vez) — para grabar hasta 8 programas en un día o durante los días dentro de un periodo de un año.
  - **WEEKLY**(Cada semana) —para grabar hasta ocho programas en un cierto día de cada semana.

- **DAILY** (Cada día) —para grabar hasta ocho programas al mismo tiempo de lunes a viernes.

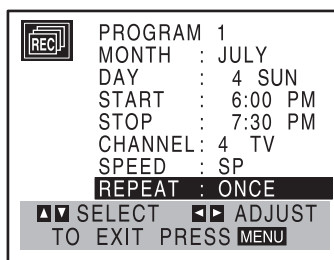

#### Consejo

Si ingresa la información incorrecta, utilice el botón ▲ para seleccionar la información correcta usando el botón ◀ o ▶.

- 22** Presione el botón **MENU**. El programa se guardará en el sistema de teatro en casa.

- El indicador ⌚ se ilumina en la ventana de visualización.
- Si la hora preestablecida del programa ya sucedió, el mensaje **PAST TIME PROGRAMMED** (Tiempo Pasado Programado) aparecerá en la pantalla del televisor. Regrese al programa incorrecto y prográmelo con la hora correcta.
- Si ingresó una fecha pasada, la grabación por temporizador se realizará en esa fecha el siguiente año.
- Programas adicionales pueden ser ingresados si se repite este procedimiento.

#### Nota

**Usuarios de Cable:** Si su conexión de cable es a través de una caja convertora de cable, puede programar grabaciones múltiples sólo en el canal de salida de la caja convertora. Esto sucede porque el convertor determina que canal verá a través de su sistema de teatro en casa.

#### Consejo

Si ha terminado de programar y desea que el sistema de teatro en casa grabe los programas que ingresó, **ASEGURESE DE QUE HA INSERTADO UNA CINTA** en el sistema de teatro en casa. El sistema de teatro en casa esta programado para grabar los programas predefinidos.

#### Nota

- Si la energía falla o se desconecta el sistema de teatro en casa del tomacorriente CA, los ajustes correctos de la hora y los temporizadores se mantendrán en memoria por aproximadamente 3 segundos. Después de 3 segundos, el reloj y el temporizador de programas deben ser reconfigurados cuando la alimentación se restaure. Reconfigure el reloj de acuerdo a las instrucciones.
- Después de completar la grabación por temporizador, el sistema de teatro en casa se apagará automáticamente.
- Para ver un programa de televisión mientras la grabación por temporizador se realiza, seleccione el modo de sintonizador presionando el botón **TV/VCR** repetidamente.
- Si desea detener una grabación por temporizador que ya comenzó, presione el botón **STOP** (Detener) o **POWER** (Encendido) dos veces.

### Prioridad de programas

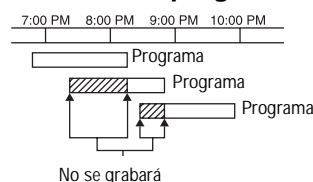

Después de configurar una grabación por temporizador, la grabación comenzará si otras grabaciones por temporizador no

traslapan el tiempo de comienzo.

Si los tiempos de comienzo y final de grabación de programas predefinidos traslapan en el mismo día, el programa número 2 no se grabará hasta que el programa número 1 termine.

La primera parte del programa número 2 no se grabará. Lo mismo sucederá con el programa número 3.

### Revisando o borrando la programación por temporizador

La programación puede ser revisada con tal que el sistema de teatro en casa esté encendido.

#### Para revisar o borrar la programación por temporizador:

- 1 Presione el botón **MENU**. Aparece el menú principal.
- 2 Presione el botón ▲ o ▼ para seleccionar **PROGRAM** (Programa).
- 3 Presione el botón **MEMORY/ENTER** (Memoria/Ingresar). El menú de Programa aparece.

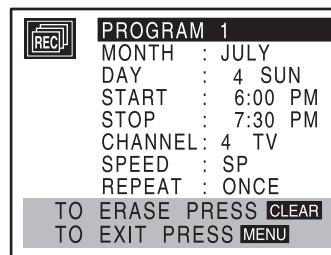

- 4 Presione el botón ◀ o ▶ para seleccionar el programa que desea revisar o eliminar.
- 5 Para eliminar el programa, presione el botón **CLEAR** (Eliminar).
- 6 Presione el botón **MENU** para regresar a la pantalla de televisión.

### Uso de la grabación instantánea por temporizador

La grabación instantánea por temporizador le permite realizar una grabación fácilmente por un tiempo predefinido sin usar el temporizador programable.

#### Para usar el temporizador instantáneo:

- 1 Encienda el televisor y el sistema de teatro en casa.
- 2 Sintonice el televisor al canal de salida del sistema de teatro en casa (Canal 3 ó 4) o cambie el selector de fuente del televisor a **VIDEO**.
- 3 Presione el botón **VCR** en el control remoto o en el panel frontal del sistema de teatro en casa hasta que el indicador **VCR** se ilumine en la ventana de visualización y la salida del VCR aparezca en la pantalla del televisor.

- 4 Inserte una cinta de vídeo con la lengüeta de seguridad intacta.
- 5 Seleccione el canal con el botón ▲ o ▼ o el número (0-9). El número del canal aparece en la pantalla de televisión.  
- O -

Presione el botón **INPUT** (Entrada) para seleccionar **LINE1** (Línea 1) o **LINE2** (Línea 2) si está grabando de otra fuente de audio/vídeo usando los conectores de entrada de audio/vídeo (en el panel posterior o frontal).

- 6 Presione el botón **SPEED** (Velocidad) para seleccionar la velocidad de grabación (**SP** o **SLP**). La velocidad de cinta aparece en la pantalla de televisión.
- 7 Presione ● dos veces El menú aparece en la pantalla de televisión y la grabación comienza.
- 8 Presione el botón ● repetidamente para seleccionar la duración de la grabación.

Al final de la grabación, el sistema de teatro en casa dejará de grabar y se apagará.

**Nota**

- Mientras la grabación instantánea por temporizador se encuentra activa, no puede cambiar el canal en el sistema de teatro en casa.
- Para detener la grabación, presione el botón **STOP** (Detener) o **POWER** (Encendido) dos veces.

INSTANT TIME RECORD	
CHANNEL	2
SPEED	SP
START LENGTH	NOW 0H30M

0H30M ..... 9H00M0H00M

Indicación de Duración — cada vez que se presiona el botón ● aumenta el tiempo de grabación por 30 minutos.

### Revisando el tiempo de grabación

#### Para revisar el tiempo de grabación:

- Presione el botón ● una vez para revisar el tiempo de grabación.

#### Extensión del tiempo de grabación

#### Para extender el tiempo de grabación:

- Presione el botón ● para extender el tiempo de grabación. Presionarlo otra vez resultará en avanzar el tiempo de grabación en incrementos de 30 minutos.

**Nota**

- Si presiona el botón || mientras se encuentra en el modo de grabación instantánea por temporizador. La grabación instantánea por temporizador se cancelará.
- Si el sistema de teatro en casa se encuentra en **0H00M**, el sistema de teatro en casa cambiará al modo de grabación normal.

## Doblaje y edición

Si desea editar o doblar sus grabaciones de cámara de vídeo o VCR a este sistema de teatro en casa, los conectores de entrada de audio y vídeo (A/V) montados en el panel posterior (o frontal) facilitan las conexiones. Estos conectores directos de A/V también proveen una mejor imagen que si se usa el conector de RF en el panel posterior.

#### Para doblar o editar una grabación:

- 1 Connect the camcorder's or VCR's A/V outputs to your home theater system as illustrated in "Conexión de dispositivos a su sistema de teatro en casa" página 84.
- 2 Presione el botón **INPUT** (Entrada) para establecer el canal de entrada a **LINE2** (Línea 2) si tiene conectada su cámara de vídeo o VCR a los conectores de A/V frontales.  
- O -  
Presione el botón **INPUT** (Entrada) dos veces para establecer el canal de entrada a **LINE1** (Línea 1) si tiene conectada su cámara de vídeo o VCR a los conectores de A/V en la parte posterior del sistema de teatro en casa.
- 3 Reproduzca la cinta en la cámara de vídeo (u otro VCR). Si tiene una televisión conectada a su sistema de teatro en casa, puede ver el vídeo reproduciéndose.
- 4 Cuando quiera comenzar a grabar, presione una vez el botón ● del sistema de teatro en casa para comenzar.

**Nota**

- Antes de grabar, confirme la posición de comienzo de la grabación.
- Para detener el doblaje, presione el botón ■ dos veces.

#### Copiado de DVD a VCR

Este sistema de teatro en casa es capaz de copiar el contenido de un DVD a una cinta VHS.

**Nota**

Si el DVD que está tratando de copiar esta protegido contra copias, no podrá copiarlo. No se permite copiar DVD codificados con Macrovision. El indicador **LOCK** (Bloqueado) se muestra si trata de copiar un DVD codificado con Macrovision.

#### Para copiar desde un DVD a una cinta VHS:

- 1 Inserte el DVD que desea copiar en el reproductor de DVD y cierre la bandeja de discos.
- 2 Inserte una cinta en blanco en el VCR.
- 3 Presione el botón ► en el panel frontal o el control remoto. El DVD comenzará a reproducirse. Si el menú del DVD aparece, puede necesitar presionar el botón ► de nuevo para comenzar a reproducir el DVD.
- 4 Presione el botón ● en el panel frontal o el control remoto.

El sistema de teatro en casa ingresará al modo de grabación y el indicador **COPY** (Copiar) se encenderá.



- Presione el botón **■** o **POWER** (Encendido) dos veces para terminar de copiar cuando el DVD se ha dejado de reproducir.

**Nota**

- Cuando se detiene la reproducción de DVD durante una copia, el modo de grabación de VCR se detiene automáticamente.
- **Deberá detener** el proceso de copiado manualmente cuando la película del DVD termine; si no lo hace, el sistema de teatro en casa podría volver a reproducir y a grabar todo de nuevo.

**Sistemas de VHS Hi-Fi estéreo o transmisiones MTS**

Este sistema de teatro en casa está equipado con un sistema de sonido de audio VHS Hi-Fi para la grabación y reproducción. La siguiente información le provee una descripción breve del audio Hi-Fi y como grabar y reproducir una cinta en el modo de audio Hi-Fi.

**Para configurar el VCR para el modo de audio Hi-Fi:**

- Presione el botón **MENU**. Aparece el menú principal.
- Presione el botón **▲** o **▼** para seleccionar **SETUP** (Configuración) y luego presione el botón **MEMORY/ENTER**. El menú de configuración aparece.
- Presione el botón **▲** o **▼** para seleccionar **AUDIO MODE** (Modo de Audio) en el menú de configuración.
- Presione el botón **◀** o **▶** para configurar **AUDIO MODE** (Modo Audio) a Hi-Fi.

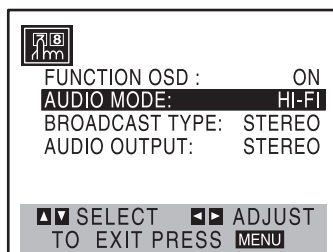

- Presione el botón **▲** o **▼** para seleccionar **AUDIO OUTPUT** (Salida de Audio).
- Presione el botón **◀** o **▶** para ajustar la opción **AUDIO OUTPUT** (Salida de Audio) a **STEREO** (Estéreo).

**(STEREO) POSITION ([Estéreo] Posición):**  
El sonido del canal izquierdo (L) se escucha desde el altavoz izquierdo y el sonido del canal derecho (R) se escucha en el altavoz derecho.

**(LEFT) POSITION ([Izquierdo] Posición):**  
El sonido del canal izquierdo (L) se escucha desde ambos altavoces.

**(RIGHT) POSITION ([Derecho] Posición):**  
El sonido del canal derecho (R) se escucha desde ambos altavoces.

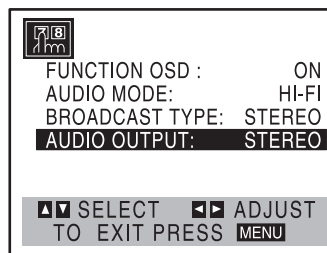

- Presione el botón **MENU**.
- Inserte una cinta y presione el botón **▶**.
- Ajuste el volumen de su sistema estéreo.

**MTS (Sonido de Televisión Multicanal)**

Este sistema de teatro en casa decodifica señales de sonido transmitidas por aire con MTS estéreo y bilingües (SAP). También decodifica sonido de televisión estéreo de las compañías de cable con tal que operen en la frecuencias de cable asignadas y que usen el sistema de sonido para televisión MTS estéreo/bilingüe recomendado por EIA.

**Visualización de Sonido de Televisión Multicanal (MTS)**

Esta visualización aparece en la pantalla cuando presiona el botón **MEMORY/ENTER** (Memoria/Ingresar).

Una o las dos visualizaciones aparecen dependiendo de la transmisión MTS.

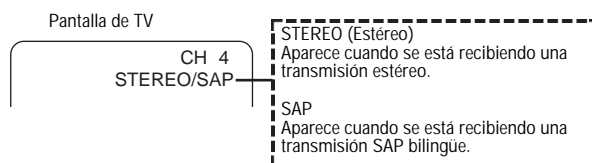

Indicador	Descripción
STEREO (Estéreo)	El sistema de teatro en casa puede grabar en estéreo en las pistas de audio Hi-Fi de VHS cuando la opción BROADCAST TYPE (Tipo de transmisión) se encuentra en la posición STEREO (Estéreo). El sistema de teatro en casa también graba el audio mono en la pista de audio mono.
SAP	Configure la opción BROADCAST TYPE como SAP.
STEREO/SAP	Use la opción BROADCAST TYPE para seleccionar el modo de grabación (STEREO o SAP).

**Grabación SAP (Programa de Audio Secundario)**

Algunas estaciones transmiten un programa de audio secundario, el cual se usa para un segundo idioma o para información adicional. Cuando la estación transmite un programa de audio secundario, siga este procedimiento para grabarlo.



### Para grabar SAP:

- 1 Inserte una cinta de vídeo con la lengüeta de seguridad intacta.
- 2 Configure la opción **BROADCAST TYPE** (Tipo de transmisión) como **SAP** en el menú de configuración.

**Nota**

Haga esto sólo si SAP aparece en la pantalla del televisor o si sabe que el programa usa SAP.

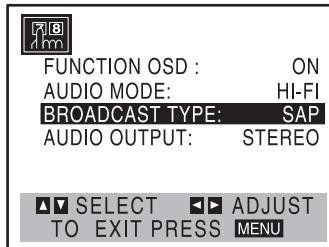

- 3 Presione el botón **MENU**.
- 4 Presione el botón **SPEED** (Velocidad), luego seleccione la velocidad de grabación (**SP** o **SLP**).
- 5 Seleccione el canal. El indicador **SAP** aparece en la pantalla de televisión.
- 6 Presione **●** una vez. Ahora grabará el programa que ve y escucha en la televisión.
- 7 Presione el botón **■** dos veces para detener la grabación.

### Función de memoria de contador de cinta

El contador de tiempo real muestra la cantidad de cinta grabada o reproducida en horas, minutos y segundos. Presione el botón **CLK/CNT** para seleccionar la visualización de contador en tiempo real.

Cada vez que se presione **CLK/CNT** cambia la visualización de pantalla de TV como se ilustra a continuación.

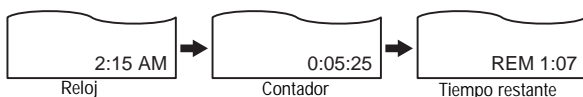

**Nota**

- El contador cambia a **0:00:00** cuando la cinta se expulsa.
- El contador de tiempo real no opera si nada se ha grabado en la cinta.
- El contador de tiempo real no funciona a menos que la cinta se haya insertado.

### Función de memorización de contador

La función de memorización de contador es útil si hay una sección de la cinta que desea ver inmediatamente después de grabarla o si desea regresar al mismo lugar varias veces.

### Para usar la función de memorización de contador:

- 1 Comience a grabar o reproducir una cinta.
- 2 Presione el botón **CLK/CNT** para seleccionar la visualización de contador de tiempo real en la pantalla del televisor.
- 3 Cuando se encuentre en el lugar que quiere localizar después, reinicie el contador de tiempo real a **0:00:00** presionando el botón **CLEAR** (Eliminar).

- 4 Continúe reproduciendo o grabando.
- 5 Presione el botón **■** una o dos veces cuando la grabación o la reproducción termine.
- 6 Presionar el botón **⏮**. La cinta se detiene automáticamente cuando el contador de cinta regresa a 0:00:00.

### Cinta restante

Esta función muestra el tiempo restante en la cinta durante la grabación o reproducción. Presione el botón **CLK/CNT** repetidamente hasta que el indicador **REM** aparezca en la pantalla durante la grabación o reproducción.

**Nota**

Puede ser que el indicador de duración de cinta restante no se pueda mostrar correctamente dependiendo de la condición de la cinta y del tipo de cinta (tal como T-140, T-160 o T-210).

### Información adicional

- En la grabación manual, grabación por temporizador, grabación instantánea por temporizador, la reproducción, o el modo de avance rápido, el sistema de teatro en casa comienza a retroceder la cinta automáticamente al final de la cinta. La cinta se detiene al principio de la cinta, se expulsa, y el sistema de teatro en casa se apaga solo.
- Después de que termine de usar el sistema de teatro en casa, retroceda, expulse y retire la cinta. Coloque la cinta en su cubierta protectora para protegerla del polvo. No es necesario retroceder la cinta antes de retirarla, pero si lo hace, estará lista para reproducirla o grabarla la próxima vez que la use.
- Asegúrese de que el selector de canales del sistema de teatro en casa se encuentra en el canal correcto que desea grabar. El canal que se está grabando siempre se puede revisar sintonizando el televisor al canal del sistema de teatro en casa (3 ó 4) y usando el botón **TV/VCR** para apagar el indicador de TV del sistema de teatro en casa.
- Do intente conectar más de un televisor al sistema de teatro en casa para ya sea la grabación o reproducción.

### Sistema de reproducción automática

Este sistema de teatro en casa cuenta con reproducción automática cuando cargue una cinta sin la lengüeta de seguridad.

- La fuente de salida cambia al modo VCR automáticamente.
- La unidad se enciende automáticamente y comienza a reproducir.
- Al final de la cinta, el sistema de teatro en casa se detiene y retrocede la cinta.
- La cinta se expulsa después de retroceder y el VCR se apaga automáticamente.

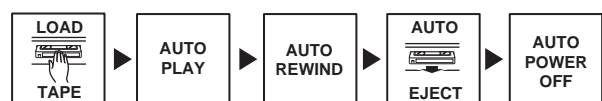

**Nota**

El apagado automático no funciona durante el modo regular de reproducción de DVD. (El sistema de teatro en casa se mantiene encendido.)



## Uso del reproductor de DVD

### Nota

El símbolo  puede aparecer en el la pantalla del TV durante la operación de la unidad. Este icono significa que la función explicada en esta guía de usuario no está disponible en ese DVD en particular.

## Reproducción de un DVD

### Para reproducir un DVD:





- 1 Encienda el televisor y seleccione la fuente de entrada de vídeo que está conectada al reproductor de DVD.
- 2 Encienda el sistema de audio y seleccione la fuente de entrada que está conectada al reproductor de DVD.
- 3 Presionar el botón **OPEN/CLOSE** (Abrir/Cerrar)  para abrir la bandeja de discos.
- 4 Cargue su DVD en la bandeja con el lado del rótulo hacia arriba.
- 5 Presione el botón **OPEN/CLOSE** (Abrir/Cerrar)  para cerrar la bandeja.

El indicador **READING** (Leyendo) aparece en la pantalla de televisión y la reproducción comienza automáticamente. Si la reproducción no comienza, presione el botón **PLAY** (Reproducir) .

En algunos casos, el menú del DVD puede aparecer.

### Consejo

La pantalla del menú puede ser mostrada primero después de cargar un DVD que ofrece un menú.

- 6 Presione los botones , , , o  para seleccionar el título/capítulo que desea ver, luego presione el botón **MEMORY/ENTER** (Memoria/Ingresar) para comenzar a reproducir.
- 7 Presione el botón **TITLE** (Título) o **DISC MENU** (Menú del Disco) para regresar a la pantalla del menú.

### Nota

- Si el control paternal está activado y el DVD no se encuentra dentro de los ajustes de clasificación (no autorizado), deberá ingresar la contraseña de 4 dígitos para reproducir el DVD (vea "Control paternal" página 90).
- Los DVD pueden tener un código regional. Su reproductor de DVD no puede reproducir DVD que tienen un código regional diferente al de su reproductor. El código regional de este reproductor es uno (1). Para más información, vea "Códigos regionales" página 79.

### Nota

A menos que se especifique de otra forma, todas las operaciones descritas usan el control remoto. Puede ser que algunas funciones también estén disponibles en el menú de configuración.

### Moviéndose a otro título

Cuando un DVD tiene más de un título, puede moverse a otro título.





### Para moverse a otro título:

- 1 Presionar el botón **DISPLAY** (Visualización).
- 2 Presione el botón numérico apropiado (0-9) para seleccionar un número de título.

### Moviéndose a otro capítulo o pista

Cuando un título en un DVD tiene más de un capítulo o un CD tiene más de una pista, puede moverse a otro capítulo o pista.

### Para moverse a otro capítulo o pista:

- Presione brevemente el botón  o  durante la reproducción para seleccionar el siguiente capítulo o pista o para regresar al principio del capítulo o pista actual.
- Presione brevemente el botón  dos veces para retroceder al capítulo o pista anterior.
- Presione el botón **DISPLAY** (Visualización), , o  para seleccionar el icono de capítulo o pista, luego ingrese el número de capítulo o pista usando los botones numéricos (0-9).













### Nota

Para dígitos de dos números, presione los botones numéricos (0-9) en sucesión rápida.

### Búsqueda

Esta función le permite buscar rápida y visualmente una sección de un DVD ya sea hacia delante o hacia atrás.

### Para buscar una escena en una cinta de vídeo:

- 1 Presione y sostenga el botón **SKIP/SCAN** (Saltar/Rastrear)  o  por cerca de dos segundos durante la reproducción. El reproductor ingresará al modo de búsqueda.
- 2 Presione y sostenga el botón **SKIP/SCAN** (Saltar/Rastrear)  o  repetidamente para seleccionar la velocidad requerida: X2, X4, X16, X100 (hacia atrás) o X2, X4, X16, X100 (hacia adelante).
- 3 Presionar el botón **PLAY** (Reproducir) para retornar a la reproducción normal.

### Pausa

### Para pausar la reproducción:

- 1 Presione el botón **PAUSE/STEP** (Pausar/Paso) durante la reproducción.
- 2 Presione el botón **PLAY** (Reproducir) para retornar a la reproducción.

### Imagen fija y Reproducción cuadro a cuadro.

### Para ver un cuadro fijo de un DVD:

- 1 Presione el botón **PAUSE/STEP** (Pausar/Paso) durante la reproducción. El sistema de teatro en casa ingresa al modo de pausa.
- 2 Avance la imagen cuadro a cuadro presionando repetidamente el botón **PAUSE/STEP** (Pausar/Paso) en el control remoto.
- 3 Presionar el botón **PLAY** (Reproducir) para retornar a la reproducción normal.

### Cámara Lenta

### Para ver un DVD en el cámara lenta:

- 1 Presione el botón **PAUSE/STEP** (Pausar/Paso) durante la reproducción. El reproductor ingresa al modo de pausa.

- 2 Presione el botón  para seleccionar la velocidad requerida: 1/16, 1/8, 1/4 ó 1/2 (hacia atrás), o 1/16, 1/8, 1/4 ó 1/2 (hacia adelante).
- 3 Presionar el botón **PLAY** (Reproducir) para retornar a la reproducción normal.

### Repetición de segmento A-B

#### Para repetir una secuencia en un título o capítulo:

- 1 Presione **REPEAT A-B** en el punto de inicio elegido. El indicador **A \*** aparece brevemente en la pantalla de televisión.
- 2 Presione el botón **REPEAT A-B** de nuevo en el punto final elegido. El indicador **A B** aparece brevemente en la pantalla de televisión, y la secuencia de repetición comienza (A  B aparece en la ventana de visualización).
- 3 Presione el botón **REPEAT A-B** (Repetir A-B) para cancelar la secuencia.

### Repetir

#### Para repetir un capítulo o título:

- Para repetir el capítulo que reproduce actualmente, presione el botón **REPEAT** (Repetir). Aparece el icono de repetir capítulo en la pantalla del televisor.
- Para repetir el título que reproduce actualmente, presione el botón **REPEAT** (Repetir) una segunda vez. Aparece el icono de repetir título en la pantalla del televisor.
- Para salir del modo de repetición, presione el botón **REPEAT** (Repetir) una tercera vez. Aparece el icono de repetición desactivada en la pantalla del televisor.

### Búsqueda por tiempo

La función de búsqueda por tiempo le permite comenzar la reproducción en cualquier tiempo en el disco.

#### Para usar la búsqueda por tiempo:

- 1 Presione el botón **DISPLAY** (Visualización) durante la reproducción. La visualización de pantalla aparecerá en la pantalla. Aparece el cuadro de búsqueda por tiempo mostrando el tiempo de reproducción transcurrido del disco.
- 2 Presione el botón  o  dentro de 10 segundos para seleccionar el icono de búsqueda por tiempo en la visualización de pantalla.  aparece en el cuadro de búsqueda por tiempo.
- 3 Presione los botones numéricos dentro de diez segundos para ingresar el tiempo de comienzo requerido. Ingrese horas, minutos y segundos de izquierda a derecha en el cuadro.

#### Nota

Si ingresa los números equivocados, presione el botón **CLEAR** (Borrar) para eliminar los números que ingresó. Luego ingrese los números correctos.

- 4 Presione el botón **MEMORY/ENTER** (Memoria/Ingresar) dentro de diez segundos para confirmar el tiempo de comienzo.

La reproducción comienza desde el tiempo seleccionado en el disco. Si ingresa un tiempo inválido, la reproducción continúa desde el punto actual.

### Envolvente 3D

Este sistema de teatro en casa puede producir un efecto de sonido envolvente 3D que simula la reproducción de audio multicanal de dos altavoces estéreo convencionales, en lugar de los cinco o más altavoces que se necesitan normalmente para escuchar el audio multicanal desde un sistema de teatro en casa.

#### Para usar el sonido envolvente 3D:

- Presione el botón **SOUND MODE** (Modo de Sonido) para seleccionar **3D SUR** durante la reproducción.

#### Para desactivar el sonido envolvente 3D:

- Presione el botón **SOUND MODE** (Modo de Sonido) para seleccionar **BYPASS**.

### Aumento

La función de aumento le permite aumentar la imagen de vídeo y moverse a través de la imagen aumentada.

#### Nota





Puede ser que la función de aumento no funcione con algunos DVD.

#### Para usar el aumento:

- 1 Presione el botón **ZOOM** (Aumento) durante la reproducción o reproducción fija para activar la función de aumento.

#### Nota

Si presiona repetidamente el botón **ZOOM** (Aumento), el nivel de aumento se incrementa hasta seis niveles.

- 2 Presione los botones , , , o  para desplazarse sobre la imagen aumentada.
- 3 Presione el botón **CLEAR** (Eliminar) para reanudar la reproducción normal o para retornar a la imagen pausada.



### Búsqueda de marcadores

Puede comenzar la reproducción desde un marcador guardado. Puede guardar hasta nueve marcadores.

#### Para ingresar un marcador:

- 1 Durante la reproducción del disco, presione el botón **MARKER** (Marcador) cuando la reproducción alcanza el punto que desea guardar. Aparece brevemente el icono de marcador en la pantalla del televisor.
- 2 Repita el paso 1 para ingresar hasta nueve marcadores en un disco.

#### Para recuperar una escena marcada:

- 1 Durante la reproducción del disco, presione **SEARCH** (Buscar). El menú de búsqueda de marcadores aparecerá en la pantalla.
- 2 Presione el botón  o  dentro de 10 segundos para seleccionar el número de marcador que desea recuperar.

- 3 Presione el botón **MEMORY/ENTER** (Memoria/Ingresar). La reproducción comienza a partir de la escena marcada.
- 4 Presione el botón **SEARCH** (Buscar) para cerrar el menú de búsqueda de marcador.

#### Para eliminar una escena marcada:

- 1 Durante la reproducción del disco, presione **SEARCH** (Buscar). El menú de búsqueda de marcadores aparecerá en la pantalla.
- 2 Presione el botón ◀ o ▶ para seleccionar el número de marcador que desea eliminar.
- 3 Presione el botón **CLEAR** (Eliminar). El número de marcador se eliminará de la lista.
- 4 Repita los pasos 2 y 3 para eliminar otros números de marcador.
- 5 Presione el botón **SEARCH** (Buscar) para cerrar el menú de búsqueda de marcador.

#### Revisando el contenido de discos DVD de Vídeo

Los DVD pueden ofrecer menús que le permiten acceder funciones especiales.

#### Para usar el menú del DVD:

- 1 Presione el botón **DISC MENU** (Menú del Disco).
- 2 Presione el botón numérico apropiado para seleccionar una opción.  
○  
Presione el botón ◀, ▶, ▲, o ▼ para resaltar su selección, luego presione el botón **MEMORY/ENTER** (Memoria/Ingresar).
- 3 Presione el botón **MENU** para cerrar el menú del DVD.

#### Menú de Títulos

#### Para usar el menú de títulos:

- 1 Presione el botón **TITLE** (Título). Si el título actual tiene un menú, el menú aparece en la pantalla. De otra forma, el menú del disco puede aparecer.  
El menú puede listar los ángulos de cámara, opciones de idiomas hablados y subtítulos, y capítulos para el título.
- 2 Presione el botón **TITLE** (Título) de nuevo para cerrar el menú de títulos.

#### Ángulo de cámara

Si el disco contiene escenas grabadas desde diferentes ángulos de cámara, puede cambiar a un ángulo de cámara diferente durante la reproducción.

Presione el botón **ANGLE** (Ángulo) repetidamente durante la reproducción para seleccionar un ángulo diferente. El número del ángulo actual aparece en la pantalla.

#### Cambiando el idioma del audio

Presione el botón **AUDIO** repetidamente durante la reproducción para escuchar un idioma o pista de audio diferente.

#### Subtítulos

Presione el botón **SUBTITLE** (Subtítulos) repetidamente durante la reproducción para ver los diferentes idiomas de subtítulos.

#### Nota

Si el símbolo  aparece, la función no está disponible en el disco.

## Reproducción de discos de audio, MP3 y WMA

El sistema de teatro en casa puede reproducir grabaciones en los formatos MP3 y WMA que se encuentren en discos de CD-ROM, CD-R, o CD-RW.

#### Sobre las grabaciones MP3/WMA

#### Sobre Archivos MP3

- Un archivo MP3 es información de audio comprimida usando el esquema de codificación de audio de MPEG1 Layer-3. Archivos que tienen la extensión de archivo **.mp3** se llaman archivos MP3.
- El reproductor no puede leer un archivo MP3 que tiene otra extensión que no sea **.mp3**.

#### Sobre archivos WMA

- Un archivo WMA es una tecnología de compresión de audio de Microsoft.
- WMA (Windows Media Audio) ofrece el doble de la compresión de audio que el formato MP3.

#### Compatibilidad de discos con MP3/WMA

La compatibilidad de discos MP3/WMA con este sistema de teatro en casa se limita como sigue:

- Frecuencia de muestreo — 44.1 kHz (MP3), 32 - 44.1 kHz (WMA)
- Velocidad de bit — Entre 32- 320 kbps (MP3), 32 – 128 kbps (WMA)
- El formato físico de CD-R debe ser **ISO 9660**
- Si graba archivos MP3 o WMA usando software que no puede crear un sistema de archivos, (por ejemplo Direct-CD), no podrá reproducir los archivos MP3 o WMA. Le recomendamos que use Easy CD Creator™, el cual genera un sistema de archivos ISO9660.
- Una sesión individual requiere archivos MP3 o WMA en la primera pista. Si no hay un archivo MP3 o WMA en la primera pista, el reproductor de DVD no podrá reproducir los archivos MP3 o WMA. Si desea reproducir archivos MP3 o WMA, formatee toda la información en el disco o use uno nuevo.
- Los nombres de archivos deben ser nombrados usando ocho letras o menos y deben incorporar la extensión **.mp3** o **.wma**. Por ejemplo: **\*\*\*\*\*.MP3** o **\*\*\*\*\*.WMA**
- No utilice letras especiales tal como / : \* ? “ < >
- El número total de archivos en el disco debe ser de menos de 650.



Este sistema de teatro en casa requiere que los discos o grabaciones cumplan con ciertos estándares técnicos para poder obtener una calidad de reproducción óptima. Los DVD pregrabados se adhieren automáticamente a estos estándares. Hay muchos tipos diferentes de formatos de discos grabables (incluyendo CD-R que contienen archivos MP3 o WMA) que requieren ciertas condiciones existentes para asegurar la compatibilidad de reproducción.

También debe notar que se requiere autorización para poder descargar archivos MP3 y WMA y música del Internet. Insignia no tiene derecho de otorgar dicha autorización. La autorización siempre debe buscarse con el dueño de los derechos de reproducción.

## Para reproducir discos de audio, con MP3 y con WMA:

- 1 Inserte un disco y cierre la bandeja.

**CD de audio:** El menú del CD de audio aparece en la pantalla del televisor. Vaya al paso 4.

**MP3/WMA:** El menú de selección de MP3/WMA-JPEG aparece en la pantalla del televisor. Vaya al paso 2.



- 2 Presione el botón ▲ o ▼ para seleccionar **MP3/WMA**, luego presione el botón **MEMORY/ENTER** (Memoria/Ingresar).

El menú de selección de MP3/WMA aparece en la pantalla del televisor.

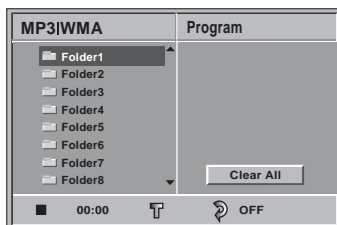

- 3 Presione el botón **RETURN** (Retornar) para moverse al menú de selección de MP3/WMA-JPEG.
- 4 Presione el botón ▲ o ▼ para seleccionar una carpeta, luego presione el botón **MEMORY/ENTER** (Memoria/Ingresar). Aparece una lista de archivos en la carpeta.
- 5 Presione el botón ▲ o ▼ para seleccionar un archivo, luego presione el botón **PLAY** o **MEMORY/ENTER** (Memoria/Ingresar). Comienza la reproducción.

Durante la reproducción, el tiempo de reproducción transcurrido aparece en la ventana de visualización y el menú.

La reproducción se detiene al final del disco.

### Consejo

Si la pista que desea reproducir no aparece en la pantalla, presione el botón **TITLE** (Título) para moverse a la siguiente página o presione el botón **DISC MENU** (Menú del Disco) para moverse a la página anterior.

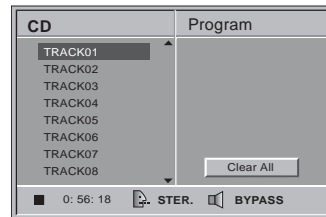

Menú del CD de audio

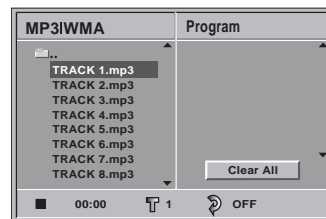

Menú de MP3/WMA

### Consejo

Si se encuentra en una lista de archivos y desea retornar a la lista de carpetas, use el botón ▲ o ▼ para resaltar y presione el botón **MEMORY/ENTER** (Memoria/Ingresar) para retornar a la pantalla del menú anterior.

- 6 Para detener la reproducción en cualquier otro momento, presione el botón **STOP** (Detener).

## Pausa

### Para pausar la reproducción:

- 1 Presione el botón **PAUSE/STEP** (Pausar/Paso) durante la reproducción.
- 2 Presione el botón **PLAY** (Reproducir) o presione el botón or press **PAUSE/STEP** (Pausar/Paso) de nuevo para retornar a la reproducción.

### Moviéndose a otra pista

#### Para moverse a otra pista:

- Presione brevemente el botón ◀◀ o ▶▶ durante la reproducción para ir a la siguiente pista o para regresar al principio de la pista actual.
- Presione brevemente el botón ◀◀ dos veces para retroceder a la pista anterior.
- En el caso de un CD de audio, para ir directamente a cualquier pista, ingrese el número de la pista usando los botones numéricos (0-9) durante la reproducción.

### Repetir Pista/Todo/Desactivado

#### Para repetir una pista:

- 1 Para repetir la pista que reproduce actualmente, presione el botón **REPEAT** (Repetir). Aparece el icono de repetir y el indicador **TRACK** (Pista) aparece en la pantalla del menú.



- Para repetir todas las pistas en un CD, presione el botón **REPEAT** (Repetir) una segunda vez.  
Aparece el icono de repetir y el indicador **ALL** (Todo) aparece en la pantalla del menú.
- Presione el botón **REPEAT** (Repetir) una tercera vez para cancelar el modo de repetición.  
Aparece el icono de repetir y el indicador **OFF** (Desactivado) aparece en la pantalla del menú.

### Búsqueda

#### Para buscar un archivo:

- Presione y sostenga el botón **SKIP/SCAN** (Saltar/Rastrear) **⏪** o **⏩** por cerca de dos segundos durante la reproducción. El reproductor ingresará al modo de búsqueda.
- Presione y sostenga el botón **SKIP/SCAN** (Saltar/Rastrear) **⏪** o **⏩** repetidamente para seleccionar la velocidad requerida: **⏪X2**, **⏪X4**, **⏪X8** (backward) or **⏩X2**, **⏩X4**, **⏩X8** (forward). La velocidad de búsqueda y la dirección se indican en la pantalla del menú.
- Presione el botón **PLAY** (Reproducir) para salir del modo de búsqueda.

### Repetición de segmento A-B

#### Para repetir una secuencia:

- Durante la reproducción del disco, presione **REPEAT A-B** (Repetir A-B) en su punto de inicio elegido.  
Aparece el icono de repetir y el indicador **A \*** aparece en la pantalla del menú.
- Presione el botón **REPEAT A-B** (Repetir A-B) de nuevo en el punto final elegido.  
Aparece el icono de repetir y el indicador **A B** aparece en la pantalla del menú, y la secuencia comienza a reproducir suavemente.
- Presione el botón **REPEAT A-B** de nuevo para salir de la secuencia retornar a la reproducción normal.  
Aparece el icono de repetir y el indicador **OFF** (Desactivado) aparece en la pantalla del menú.

### Envolvente 3D

Este sistema de teatro en casa puede producir un efecto de sonido envolvente 3D que simula la reproducción de audio multicanal de dos altavoces estéreo convencionales, en lugar de los cinco o más altavoces que se necesitan normalmente para escuchar el audio multicanal desde un sistema de teatro en casa.

#### Para activar el efecto envolvente 3D:

- Presione el botón **SOUND MODE** (Modo de Sonido) para seleccionar **3D SUR** durante la reproducción.

#### Para desactivar el efecto envolvente 3D:

- Presione el botón **SOUND MODE** (Modo de Sonido) de nuevo para seleccionar **BYPASS**.

### Cambiando el canal del audio

#### Para cambiar el canal del audio:

- Presione el botón **AUDIO** repetidamente durante la reproducción para escuchar un canal de audio diferente (**STER.**, **LEFT**, o **RIGHT**)

### Reproducción programada

La función de programación le permite guardar sus pistas favoritas de cualquier disco en la memoria del reproductor de DVD.

Un programa puede contener 30 pistas.

#### Para crear una lista de programa y reproducir la lista:

- Presione el botón **PROGRAM** (Programa) durante la reproducción o en el modo detenido para ingresar al modo de Edición de Programa.

La marca aparece a la derecha de la espada **Program** en el lado derecho de la pantalla del menú.

#### Nota

Presione el botón **PROGRAM** (Programa) para salir del modo de Edición de Programa. La marca desaparece.

- Seleccione una pista, luego presione el botón **MEMORY/ENTER** (Memoria/Ingresar) para colocar la pista seleccionada en la lista del programa.
- Repetir el Paso 2 para agregar más pistas a la lista del programa.

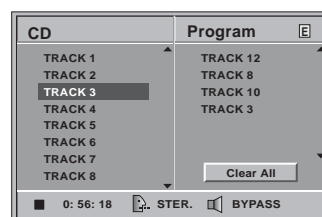

Menú del CD de audio

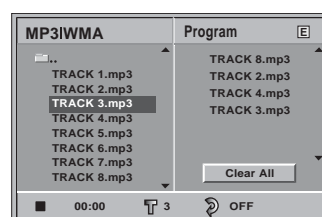

Menú de MP3/WMA

- Presionar el botón **▶**.  
La pista programada que seleccionó por último se resaltará en la lista de programa.
- Presione el botón **▲** o **▼** para seleccionar la pista que desea comenzar a reproducir.
  - Presione el botón **TITLE** (Título) para avanzar a la siguiente página.
  - Presione el botón **MENU** para moverse a la página anterior.
- Presione el botón **PLAY** (Reproducir) para comenzar.

La reproducción comienza en el orden en que programo las pistas. El indicador **PROG** (Programa) aparece en la pantalla del menú.

La reproducción se detiene que todas las pistas en la lista del programa se han jugado una vez.

- Para reanudar la reproducción normal de la reproducción programada, seleccione una lista de pistas de CD, MP3, o WMA y luego presione **MEMORY/ENTER** (Memoria/Ingresar). El indicador **PROG** (Programa) desaparece de la pantalla del menú.

### Repetición de Pistas Programadas

- Para repetir la pista que se reproduce actualmente, presione el botón **REPEAT** (Repetir). Aparece el icono de repetir y el indicador **TRACK** (Pista) en la pantalla del menú.
- Para repetir todas las pistas en programa, presione el botón **REPEAT** (Repetir) una segunda vez. Aparece el icono de repetir y el indicador **ALL** (Todo) en la pantalla del menú.
- Para cancelar el modo de repetición, presione el botón **REPEAT** (Repetir) una tercera vez. Aparece el icono de repetir y el indicador **OFF** (Desactivado) en la pantalla del menú.

### Eliminando una pista de la lista de programa

- Presione el botón **PROGRAM** (Programa) durante la reproducción (Sólo para discos de CD de audio, MP3 o WMA) o en el modo detenido para ingresar al modo de Edición de Programa. La marca aparece.
- Presione el botón **▶** para moverse a la lista de programa.
- Presione el botón **▲** o **▼** para seleccionar la pista que desea eliminar de la lista de programa.
- Presione el botón **CLEAR** (Eliminar). La pista se eliminará de la lista de programa.

### Eliminando la lista de programa completa

- Siga los pasos 1-2 en "Eliminando una pista de la lista de programa" página 106.
- Presione el botón **▲** o **▼** para seleccionar **Clear All** (Eliminar todo), luego presione el botón **MEMORY/ENTER** (Memoria/Ingresar).

La lista de programa completa para el disco se eliminará. Las listas también se eliminan cuando el disco se retira.

## Uso de discos JPEG

### Viendo un disco JPEG

Este sistema de teatro en casa puede reproducir discos que contienen archivos JPEG.

#### Nota

- Dependiendo del tamaño y número de archivos JPEG, puede tomar un tiempo largo para que el sistema de teatro en casa lea los contenidos del disco. Si no ve una visualización en pantalla después de varios minutos, algunos de los archivos son demasiado grandes — reduzca la resolución de los archivos JPEG a menos de 2 mega píxeles y grabe otro disco.
- El número total de archivos y carpetas en el disco debe ser de menos de 650.
- Algunos discos pueden ser incompatibles debido a diferentes formatos de grabación o la condición del disco.
- Cuando se usa un software como Easy CD Creator para grabar los archivos JPEG al CD-R, asegúrese de que todos los archivos seleccionados tienen la extensión .jpg cuando se copien en la organización del CD.
- Si los archivos tienen extensiones .jpe o .jpeg, cámbieles el nombre a archivos .jpg.
- Nombres de archivos sin la extensión .jpg no pueden ser leídos por este sistema de teatro en casa aún cuando los archivos se muestran como archivos de imágenes JPEG en el Explorador de Windows.

### Para ver un disco JPEG:

- Inserte un disco y cierre la bandeja.

El menú de selección de MP3/WMA-JPEG aparece en la pantalla del televisor.



- Presione el botón **▲** o **▼** para seleccionar **JPEG**, luego presione el botón **MEMORY/ENTER** (Memoria/Ingresar).

El menú de JPEG aparecerá en la pantalla del televisor.

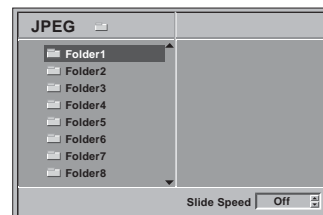

- Presione el botón **▲** o **▼** para seleccionar una carpeta, luego presione el botón **MEMORY/ENTER** (Memoria/Ingresar). Aparece una lista de archivos en la carpeta. Presione el botón **RETURN** (Retornar) para moverse al menú de selección de MP3/WMA-JPEG.

#### Consejo

Si se encuentra en una lista de archivos y desea retornar a la lista de carpetas, use el botón **▲** o **▼** para resaltar **⏪** y presione el botón **MEMORY/ENTER** (Memoria/Ingresar) para retornar a la pantalla del menú anterior.

- Si desea ver un archivo en particular, presione el botón **▲** o **▼** para resaltar el archivo, luego presione el botón **MEMORY/ENTER** (Memoria/Ingresar) o **PLAY** (Reproducir).

Se comienza a ver el archivo.

**Nota**

- Durante se ve el archivo, presione el botón **RETURN** (Retornar) para moverse al menú anterior (Menú JPEG).
- Presione el botón **TITLE** (Título) para avanzar a la siguiente página.
- Presione el botón **DISC MENU** (Menú del Disco) para moverse a la página anterior.

**Consejo**

Hay tres opciones para la velocidad de la presentación de diapositivas: Fast (Rápido), Normal, Slow (Espacio) y Off (Desactivado). Presione el botón ◀ o ▶ para resaltar la velocidad, presione el botón ▲ o ▼ para seleccionar la opción que desea usar, luego presione el botón **MEMORY/ENTER** (Memoria/Ingresar).

- 5 Para dejar de ver las imágenes en cualquier momento, presione el botón **STOP** (Detener). El menú de JPEG aparece.

**Moviéndose a otro archivo**

Presione el botón **SKIP/SCAN** (Saltar/Rastrear) ◀◀ o ▶▶ una vez mientras ve una imagen para ver el siguiente archivo o el archivo anterior.

**Imagen fija**

**Para ver una imagen:**

- 1 Presione el botón **PAUSE/STEP** (Pausar/Paso) durante la presentación de diapositivas. El sistema de teatro en casa ingresa al modo de pausa.
- 2 Para retornar a la presentación de diapositivas, presione el botón **PLAY** (Reproducir) o presione el botón **PAUSE/STEP** (Pausar/Paso) de nuevo.

**Para invertir la imagen:**

- Presione el botón ▲ o ▼ mientras se ve una imagen para invertirla horizontalmente o verticalmente.

**Para girar la imagen**

- Presione el botón ◀ o ▶ mientras se ve una imagen para girarla en el sentido de las agujas del reloj o en el sentido contrario.

## Uso de la radio

### Predefinición de emisoras

Puede predefinir 50 emisoras FM y AM.

**Para predefinir las emisoras de radio:**

- 1 Baje el volumen.
- 2 Presione el botón **FM/AM** en el control remoto o en el panel frontal hasta que la banda de frecuencia aparezca en la pantalla del televisor.

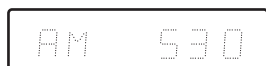
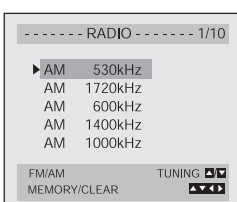

- 3 Use el botón **CH/TRK/PRESET** (▲/▼) en el control remoto o **CH./PRESET** (+/-) en el panel frontal para seleccionar una emisora.
- 4 Presione el botón **FM/AM** en el control remoto o el panel frontal para seleccionar la banda de recepción.
- 5 Sostenga el botón **TUNING** [Sintonizar] (▲/▼) en el control remoto por cerca de dos segundos. La emisora se busca automáticamente.
- 6 Presione el botón **MEMORY/ENTER** (Memoria/Ingresar) en el control remoto. La emisora queda almacenada.
- 7 Repita los pasos 3 al 6 para memorizar otras emisoras.

### Escuchando la radio

**Para escuchar la radio:**

- 1 Complete el procedimiento en "Predefinición de emisoras" página 107.
- 2 Presione el botón **FM/AM** en el control remoto hasta que la banda de frecuencia aparezca en la pantalla y el televisor. Escuchará la última emisora que escuchó.
- 3 Use el botón **CH/TRK/PRESET** (▲/▼) en el control remoto o **CH./PRESET** (+/-) en el panel frontal repetidamente para seleccionar una emisora predefinida diferente.
- 4 Ajuste el volumen girando la perilla **VOLUME** (Volumen) en el panel frontal o presionando el botón **VOLUME** [Volumen] (+/-) en el control remoto.

### Eliminando emisoras predefinidas

**Para eliminar una emisora predefinida:**

- 1 Presione el botón **FM/AM** en el control remoto hasta que la banda de frecuencia aparezca en la pantalla y el televisor. Escuchará la última emisora que escuchó.
- 2 Use el botón **CH/TRK/PRESET** (▲/▼) en el control remoto o **CH./PRESET** (+/-) en el panel frontal repetidamente para seleccionar la emisora predefinida a eliminar.
- 3 Presione el botón **CLEAR** (Eliminar) en el control remoto para eliminar la emisora predefinida.

**Nota**

Puede ser que la función de eliminar no funcione si el sistema de teatro en casa se encuentra en el modo de grabación o grabación pausada.

### Sintonización manual de emisoras

**Para sintonizar emisoras de radio manualmente:**

- 1 Presione el botón **FM/AM** en el control remoto o en el panel frontal hasta que la banda de frecuencia aparezca en la pantalla del televisor.
- 2 Presione el botón **FM/AM** en el control remoto o el panel frontal para seleccionar la banda de recepción.
- 3 Presione el botón **TUNING** [Sintonizar] (▲/▼) en el control remoto para sintonizar la emisora.

## Sintonización automática de emisoras

### Para sintonizar emisoras de radio automáticamente:

- 1 Presione el botón **FM/AM** en el control remoto o en el panel frontal hasta que la banda de frecuencia aparezca en la pantalla del televisor.
- 2 Presione el botón **FM/AM** en el control remoto o el panel frontal para seleccionar la banda de recepción.
- 3 Sostenga el botón **TUNING** [Sintonizar] (▲/▼) en el control remoto por cerca de dos segundos. La siguiente emisora se busca automáticamente.

**Nota**

Puede ser que la búsqueda no sintonice o se detenga en una emisora con una señal demasiado débil.

## Nombrando estaciones

Puede ingresar un nombre de hasta cinco caracteres para las emisoras predefinidas. Los nombres aparecen en la ventana de visualización cuando se selecciona la emisora predefinida. Puede ingresar sólo un nombre para una emisora predefinida.

### Para sintonizar emisoras de radio automáticamente:

- 1 Presione el botón **FM/AM** en el control remoto o en el panel frontal hasta que la banda de frecuencia aparezca en la pantalla del televisor.

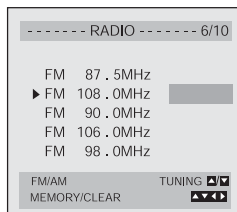

- 2 Presione el botón ► para moverse a la columna del nombre de la emisora.
- 3 Use los botones ▲/▼ para seleccionar el carácter, luego use el botón ► para moverse al siguiente carácter.
- 4 Presione el botón **MEMORY/ENTER** (Memoria/Ingresar) para confirmar el nombre de la emisora.
- 5 Presione el botón **MEMORY/ENTER** (Memoria/Ingresar). El nombre de la emisora queda almacenado.

## Mantenimiento

### Manipulación del sistema de teatro en casa

#### Envío del sistema de teatro en casa

La caja original de envío y los materiales de empaque se vuelven útiles. Para la máxima protección, reempaque el sistema de teatro en casa como fue empacado originalmente en la fábrica.

### Preparación del sistema de teatro en casa

La imagen y el sonido de un TV, VCR o radio cercano se pueden distorsionar durante la reproducción. En este caso, posicione el sistema de teatro en casa alejado del TV, VCR, o radio, o apague el sistema de teatro en casa después de retirar el disco.

### Manteniendo limpias las superficies del sistema de teatro en casa

No use líquidos volátiles, tal como insecticida de aerosol, cerca del sistema de teatro en casa. No deje productos de hule o plástico en contacto con el sistema de teatro en casa por un periodo de tiempo extendido. Estos dejarán marcas en la superficie.

## Limpieza del sistema de teatro en casa

### Limpieza del gabinete

Use un paño seco y suave. Si las superficies se encuentran extremadamente sucias, use un paño ligeramente humedecido con una solución detergente suave. No utilice solventes fuertes tal como alcohol, benceno, o diluyente, ya que pueden dañar la superficie del sistema de teatro en casa.

### Para obtener una imagen clara

El sistema de teatro en casa en un dispositivo de precisión de alta tecnología. Si el lente del captor óptico y las partes de la unidad de disco están sucias o gastadas, la calidad de la imagen se reducirá.

Se recomienda la inspección regular y el mantenimiento después de cada 1,000 horas de uso. (Esto depende del ambiente de operación.) Para más detalles, póngase en contacto con su distribuidor más cercano.

## Manipulación de los discos

No toque el lado de reproducción del disco.

Sostenga el disco por las orillas para que las huellas digitales no se marquen en la superficie. Nunca pegue papel o cinta adhesiva en el disco.



## Almacenamiento de los discos

Después de reproducir un disco, guárdelo en su estuche.

No exponga el disco a la luz directa del sol ni a fuentes de calor y nunca lo deje dentro de un automóvil aparcado expuesto a la luz directa del sol, ya que se puede volver muy caliente dentro del automóvil.

## Limpieza de los discos

Las huellas digitales y el polvo en el disco pueden producir imágenes de calidad deficiente y sonido distorsionado. Antes de utilizar un disco, límpielo con un paño limpio. Pase el paño desde el centro hacia fuera.

No utilice solventes fuertes como alcohol, benceno, diluyente, limpiadores de venta en comercios o spray antiestático para uso con los antiguos discos de vinilo.



## Solución de Problemas

Revise la siguiente guía para obtener la posible causa de un problema antes de ponerse en contacto con el departamento de servicio.

Síntoma	Causa	Corrección
La unidad no enciende	El cable de alimentación está desconectado.	Inserte firmemente el cable de alimentación en el tomacorriente de pared.
La unidad enciende, pero el sistema de teatro en casa no funciona.	No se ha insertado un disco o una cinta.	Inserte un disco o una cinta. Verifique que el indicador de disco o cinta en la ventana de visualización está iluminado.
No hay imagen	La televisión no está configurada para recibir la señal de salida del sistema de teatro en casa	Seleccione el modo de entrada de video adecuado en el televisor para que la imagen del reproductor aparezca en la pantalla del televisor.
	El modo TV/VCR del sistema de teatro en casa se encuentra en TV.	Presione repetidamente el botón <b>TV/VCR</b> en el control remoto para seleccionar el modo VCR. El indicador TV desaparece de la ventana de visualización.
	El cable de video no está bien conectado.	Conecte el cable de video firmemente.
	El televisor conectado está apagado.	Encienda el televisor.
No hay sonido.	La salida de audio digital se encuentra en la posición equivocada.	Ajuste la salida de audio digital a la posición correcta, luego encienda el sistema de teatro en casa de nuevo presionando el botón <b>POWER</b> (Encendido).
	La imagen reproducida es deficiente.	<p>El disco está sucio. Limpie el disco.</p> <p>Las cabezas de video están sucias. Limpie las cabezas de video.</p> <p>La cinta fue alquilada o se había grabado en otro VCR. Presione el botón <b>▲/▼</b> para el ajuste manual de tracking mientras se reproduce la cinta.</p>

Síntoma	Causa	Corrección
El sistema de teatro en casa no empieza a reproducir.	No se ha insertado un disco o una cinta.	Inserte un disco o una cinta. (Verifique que el indicador de disco o cinta en la ventana de visualización está iluminado.)
	Se ha insertado un disco que no se puede reproducir.	Inserte un disco reproducible. (Verifique el tipo de disco, sistema de color y el código regional).
	El disco está colocado al revés.	Coloque el disco correctamente, con el lado del rótulo hacia arriba.
	El disco no está colocado dentro de la guía	Coloque el disco correctamente en la bandeja de discos de manera que quede dentro de la guía
El control remoto no funciona correctamente.	El disco está sucio.	Limpie el disco.
	El control remoto no está apuntado al sensor de control remoto del sistema de teatro en casa.	Apunte el control remoto al sensor del control remoto del sistema de teatro en casa.
	El control remoto está demasiado lejos del sistema de teatro en casa.	Opere el control remoto dentro de 23 pies (7 m) del sistema de teatro en casa.
	Hay un obstáculo en el camino del control remoto y el sistema de teatro en casa.	Retire el obstáculo.
	Las pilas en el control remoto se han agotado.	Reemplace las pilas con unas nuevas.
	Este control remoto utiliza los mismos botones para las funciones VCR y DVD, (ej. PLAY [Reproducir]).	Cuando se use una cinta de video, primero presione el botón <b>VCR</b> . Cuando se use un DVD, primero presione el botón <b>DVD</b> .
Algunos canales se saltan cuando se usa <b>▲/▼</b>	Los canales omitidos se eliminaron con la opción de Agregar/Eliminar canales	Presione el botón <b>CH. ADD/DEL.</b> para restaurar los canales. Vea "Selección de canales" página 87.
La imagen y el sonido del canal de transmisión están débiles o no están presentes.	La antena o los cables están flojos.	Apriete las conexiones o reemplace el cable.
	Se está usando la opción de banda de sintonización equivocada.	Pruebe todas las opciones de selección de la banda de sintonización. Vea "Selección de canales" página 87.
La imagen de cámara de video via la entrada de A/V al sistema de teatro en casa no se muestra en la pantalla del televisor.	El selector de fuente del sistema de teatro en casa no está configurado para LINE1 (Línea 1) o LINE2 (Línea 2).	Presione el botón <b>INPUT</b> (Entrada) para seleccionar la fuente de entrada de línea ( <b>LINE1</b> or <b>LINE2</b> ) [Línea 1 o Línea 2].



Síntoma	Causa	Corrección
No se puede grabar con temporizador.	El reloj en el sistema de teatro en casa no tiene la hora correcta.	Ajuste el reloj con la hora correcta. Vea "Ajuste del reloj" página 88.
	El temporizador ha sido programado incorrectamente.	Re programe el temporizador. Vea "Grabación por temporizador" página 96.
	El indicador ☹ no aparece después de la programación del temporizador.	Re programe el temporizador.
El indicador ☹ aparece después de que se apaga el sistema de teatro en casa.	Sistema de teatro en casa se encuentra en el modo de grabación por temporizador.	Esta es la indicación normal de que el sistema de teatro en cada se encuentra en el modo TIMER (Temporizador).
Grabación y/o Reproducción de audio estéreo no está presente.	El televisor no es compatible con estéreo	No es posible realizar una acción.
	El programa transmitido no se encuentra en el formato estéreo.	No es posible realizar una acción.
	El modo BROADCAST TYPE (Tipo de transmisión) del sistema de teatro en casa se encuentra en SAP o MONO.	Ajuste la opción BROADCAST TYPE (Tipo de transmisión) a <b>STEREO</b> (Estéreo). Vea "Preparación del VCR" página 85.

## Condensación de humedad

La condensación de humedad puede ocurrir:

- Cuando el sistema de teatro en cada se mueve de un lugar frío a uno caliente.
- Bajo condiciones extremadamente húmedas.

En ubicaciones donde la condensación de humedad puede ocurrir:

- Mantenga el sistema de teatro en casa conectado a un tomacorriente CA y encendido. Esto ayudará a prevenir la condensación.
- Cuando la condensación ha ocurrido, espere algunas horas para que el sistema de teatro en casa se seque antes de usarlo.

## Especificaciones

El diseño y las especificaciones están sujetos a cambio sin aviso previo.

Generales	
Requisitos de alimentación	CA 120 V, 60 Hz
Consumo de energía	50 W
Dimensiones (aprox.)	16.9 x 3.5 x 13.8 pulgadas (430 x 90 x 350 mm)
Peso (aprox.)	17.6 lbs (8 kg)
Temperatura en operación	41 °F a 95 °F (5 °C a 35 °C)
Humedad en operación	5 % a 90 %
Sistema de señales	NTSC

Entradas	
ANTENNA IN	Entrada de Antena o CATV, 75 ohmios
VHS VIDEO IN (LINE1, 2)	1 Vp-p 75 ohmios sinc. negativa, conectores RCA x 2
VHS AUDIO IN (LINE1, 2)	-6 dBm más de 47 ohmios, conector RCA (Izq., Der.) x 2
Salidas	
MONITOR OUT	1 Vp-p 75 ohmios, sinc. negativa
Salidas de video de componentes	(Y) 1 V (p-p), 75 ohmios sinc. negativa, conector RCA x 1 (Pb)/(Pr) 0.7 V (p-p) 75 ohmios, conector RCA x 1
VCR	
Sistema de cabezas	Sistema de azimut con rastreo helicoidal de cuatro cabezas
Temporizador	Tipo de pantalla de 12 horas con AM, PM
Velocidad de la cinta	SP: 33.35 mm/seg. LP: 16.67 mm/seg. SLP: 11.12 mm/seg.
Ancho de la cinta	12.7 mm
Tiempo máx. de grabación	SP: 2 horas (T-120) SLP: 6 horas (T-120) SLP: 8 horas (T-160)
Tiempo de rebobinado	Alrededor de 3 minutos (T-120)
Antena	75 ohmios (VHF/UHF)
Señal de salida VHF	Canal 3 ó 4
Cobertura de canales	VHF: 2-13 UHF: 14-69 CATV: 1-125 (4A, A-W, W+1 - W+84, A-5 - A-1)
Rango de frecuencia	200 Hz a 8 kHz
Relación de Señal a Ruido	Más de 65 dB (Modo EE)
Rango dinámico	Más de 70 dB (Modo EE)
Separación de canales	Más de 45 dB (Modo EE)
DVD	
Sistema láser	Láser semiconductor, longitud de onda de 650 nm
Respuesta en frecuencia	DVD (PCM 96 kHz): 20 Hz a 44 kHz DVD (PCM 48 kHz): 20 Hz a 22 kHz CD: 20 Hz a 18 kHz
Relación de Señal a Ruido	Más de 70 dB
Distorsión armónica	Menos de 0.5 %
Rango dinámico	Más de 65 dB (DVD/CD)
Sintonizador	
Sistema	Sistema sintonizador digital con bloqueo con cuarzo PLL
Rango de sintonización	87.5 - 108 MHz (FM) 530 - 1720 kHz (AM)
Antena	Antena de alambre (FM) Antena de bucle (AM)
Altavoces satélites (LHS-36SCS)	
Tipo	Altavoces de 1 Vía
Impedancia	4 ohmios

Respuesta en frecuencia	140 - 20,000 Hz
Nivel de presión de sonido	85 dB/W (1m)
Potencia de entrada nominal	45 W
Potencia Máx. de Entrada	90 W
Dimensiones netas	3.6 x 4.5 x 3.1 pulgadas (92 x 115 x 80 mm)
Peso neto	1.1 lbs (0.5 kg)
<b>Altavoz de graves pasivo (LHS-36SCW)</b>	
Tipo	Altavoz de 1 Vía
Impedancia	8 ohmios
Respuesta en frecuencia	60 - 1,500 Hz
Nivel de presión de sonido	87 dB/W (1m)
Potencia de entrada nominal	75 W
Potencia Máx. de Entrada	150 W
Dimensiones netas	6.3 x 13.8 x 11 pulgadas (160 x 350 x 280 mm)
Peso neto	7 lbs (3.2 kg)

## Accesorios

- Cable de video x 1
- Cable de audio x 1
- Cable coaxial de RF de 75 ohmios x 1
- Cable de altavoz x 5
- Cable de antena FM x 1
- Cable de antena AM x 1
- Control remoto x 1
- Pilas (AAA) x 2
- Núcleo de ferrita x 1

## Lista de Códigos

### Lista de códigos de idiomas

Utilice esta lista para ingresar el idioma deseado para la configuración inicial siguiente: Disc Audio, Disc Subtitle, Disc Menu (audio del disco, subtítulo del disco, menú del disco).

Idioma	Código	Idioma	Código	Idioma	Código
Abkhaziano	6566	Hebreo	7387	Rumano	8279
Afar	6565	Hindi	7273	Ruso	8285
Afrikaans	6570	Húngaro	7285	Samoano	8377
Albanés	8381	Islandés	7383	Sánscrito	8365
Amárico	6577	Indonesio	7378	Gaélico escocés	7168
Árabe	6582	Interlingue	7365	Serbio	8382
Armenio	7289	Irlandés	7165	Serbo-croata	8372
Asamés	6583	Italiano	7384	Shona	8378
Azerí	6590	Japonés	7565	Sindhi	8368
Bashkir	6665	Javanés	7487	Singalés	8373
Vasco	6985	Kannada	7578	Eslovaco	8375
Bengalí	6678	Kashmiri	7583	Esloveno	8376
Bhutani	6890	Kazaj	7575	Somalí	8379

Idioma	Código	Idioma	Código	Idioma	Código
Bihari	6672	Kirghiz	7589	Español	6983
Bretón	6682	Coreano	7579	Sudanés	8385
Búlgaro	6671	Curdo	7585	Swahili	8387
Birmanio	7789	Laosiano	7679	Sueco	8386
Bielorruso	6669	Latín	7665	Tagalo	8476
Camboyano	7577	Letón	7686	Tayic	8476
Catalán	6765	Lingala	7678	Tamil	8465
Chino	9072	Lituano	7684	Tatar	8484
Corso	6779	Macedonio	7775	Telugu	8469
Croata	7282	Malgache	7771	Tailandés	8472
Checo	6783	Malayo	7783	Tibetano	6679
Danés	6865	Malayalam	7776	Tigrinya	8373
Holandés	7876	Maltés	7784	Tonga	8479
Inglés	6978	Maorí	7773	Turco	8482
Esperanto	6979	Maratí	7782	Turkmeno	8475
Estonio	6984	Moldavo	7779	Twi	8487
Feroés	7079	Mongol	7778	Ucraniano	8575
Fidji	7074	Naurí	7865	Urdu	8582
Finlandés	7073	Nepalés	7869	Uzbequiano	8590
Francés	7082	Noruego	7879	Vietnamita	8673
Gallego	7176	Oriya	7982	Volapuk	8679
Georgiano	7565	Punyabi	8065	Galés	6789
Alemán	6869	Pashto	8083	Uolof	8779
Griego	6976	Persa	7065	Xhosa	8872
Groenlandés	7576	Polaco	8076	Yidish	7473
Guaraní	7178	Portugués	8084	Yoruba	8979
Gujarati	7185	Quechua	8185	Zulú	9085
Hausa	7265	Reto-Romance	8277		

### Lista de códigos de país

Elija un código de país de esta lista.

País	Código	País	Código	País	Código
Afganistán	AF	Groenlandia	GL	Panamá	PA
Argentina	AR	Islas Heard y McDonald	HM	Paraguay	PY
Australiá	AU	Hong Kong	HK	Filipinas	PH
Austria	AT	Hungría	HU	Polonia	PI
Bélgica	BE	India	IN	Portugal	PT
Bután	BT	Indonesia	ID	Rumania	RO
Bolivia	BO	Israel	IL	Federación Rusa	RU
Brasil	BR	Italia	IT	Arabia Saudí	SA
Cambodia	KH	Jamaica	JM	Senegal	SN
Canadá	CA	Japón	JP	Singapur	SG
Chile	CL	Kenia	KE	República Eslovaca	SK
China	CN	Kuwait	KW	Eslovenia	SI
Colombia	CO	Libia	LY	Sudáfrica	ZA
Congo	CG	Luxemburgo	LU	Corea del Sur	KR
Costa Rica	CR	Malasia	MY	España	ES
Croacia	HR	Maldivas	MV	Sri Lanka	LK
República Checa	CZ	México	MX	Suecia	SE
Dinamarca	DK	Mónaco	MC	Suiza	CH

País	Código	País	Código	País	Código
Ecuador	EC	Mongolia	MN	Taiwán	TW
Egipto	EG	Marruecos	MA	Tailandia	TH
El Salvador	SV	Nepal	NP	Turquía	TR
Etiopia	ET	Países Bajos	NL	Uganda	UG
Fiji	FJ	Antillas Holandesas	AN	Ucrania	UA
Finlandia	FI	Nueva Zelanda	NZ	Estados Unidos	US
Francia	FR	Nigeria	NG	Uruguay	UY
Alemania	DE	Noruega	NO	Uzbekistán	UZ
Gran Bretaña	GB	Omán	OM	Vietnam	VN
Grecia	GR	Pakistán	PK	Zimbabwe	ZW

## FCC

### Advertencia

Este equipo podría generar o usar energía de radiofrecuencia. Los cambios o modificaciones que se realicen a este equipo podrían causar interferencia perjudicial a menos que las modificaciones estén expresamente autorizadas en este manual. El usuario podría perder la autoridad de operar este equipo si se realiza un cambio o modificación no autorizada.

### Información reglamentaria: FCC Parte 15

Este equipo ha sido sometido a pruebas y se ha determinado que satisface los límites establecidos para clasificarlo como dispositivo digital de Clase B de acuerdo con la Parte 15 del reglamento FCC. Estos límites están diseñados para proporcionar una protección razonable contra interferencias dañinas cuando el equipo se opera en una instalación residencial. Este sistema de teatro en casa genera, utiliza y puede irradiar energía de radiofrecuencia y, si no es instalado y utilizado de acuerdo a las instrucciones en este manual, puede causar interferencias perjudiciales en las comunicaciones de radio. Sin embargo, no se garantiza que no ocurrirá interferencia en una instalación particular. Si este sistema de teatro en casa causa interferencias perjudiciales en la recepción de la señal de radio o televisión, lo cual puede comprobarse encendiéndolo y apagándolo alternativamente, se recomienda al usuario corregir la interferencia mediante uno de los siguientes procedimientos:

- Cambie la orientación o la ubicación de la antena receptora.
- Aumentar la distancia entre el sistema de teatro de casa y el receptor.
- Conectar el sistema de teatro en casa a un tomacorriente de un circuito distinto de aquel al que esta conectado el receptor.
- Solicite consejo al distribuidor o a un técnico experto en radio/TV para obtener ayuda.

## Garantía Limitada

Insignia Products le garantiza a usted, el comprador original de este Producto, que éste estará libre de defectos de material o fabricación por un período de trescientos sesenta y cinco (365) días contados a partir de la fecha de compra como se indica a continuación:

**1 MANO DE OBRA:** Durante el Período de Garantía si se determina que este Producto está defectuoso, Insignia, según su criterio, reparará o reemplazará el Producto sin cargo, o pagará los cargos de mano de obra a cualquier centro de servicio autorizado por Insignia. Después del Período de Garantía, usted debe pagar por todos los cargos de mano de obra.

**2 REPUESTOS:** Además, Insignia suministrará, sin cargo, piezas de repuesto nuevas o reconstruidas como intercambio por las piezas defectuosas durante el Período de Garantía. Después del Período de Garantía, usted debe pagar por el costo de todas las piezas.

Para obtener el servicio de garantía, usted debe llevar el Producto con su recibo original u otro comprobante de compra, ya sea en su paquete original o en un paquete que ofrezca el mismo grado de protección, al centro de ventas más cercano de la tienda o sitio de web dónde usted compró el Producto.

Esta garantía no cubre daño cosmético ni daños causados por fuerzas de la naturaleza, rayos, accidente, uso incorrecto, abuso, negligencia, uso comercial o modificaciones del Producto o de cualquier parte del mismo, incluyendo la antena. Esta garantía no cubre daños debidos a una operación o mantenimiento incorrectos, conexión a suministro de voltaje incorrecto o intento de reparación por cualquiera excepto un centro autorizado por Insignia para realizar el servicio de reparación del Producto. Esta garantía no cubre Productos vendidos EN EL ESTADO EN QUE SE ENCUENTRAN o CON TODAS SUS FALLAS, ni productos consumibles (como fusibles o pilas). Esta garantía es válida sólo en los Estados Unidos y Canadá.

Esta garantía no es válida si el número de serie aplicado en la fábrica ha sido alterado o retirado del Producto.

LA REPARACIÓN O REEMPLAZO SEGÚN PROVISTO BAJO ESTA GARANTÍA ES EL ÚNICO RECURSO DEL CONSUMIDOR. INSIGNIA NO SERÁ RESPONSABLE POR DAÑOS INCIDENTALES O CONSECUENTES DEBIDO AL INCUMPLIMIENTO DE CUALQUIER GARANTÍA EXPRESA O IMPLÍCITA RELACIONADA CON ESTE PRODUCTO. EXCEPTO EN LA MEDIDA QUE LO PROHIBA LA LEY APLICABLE, CUALQUIER GARANTÍA IMPLÍCITA, DECLARACIÓN O CONDICIÓN DE COMERCIALIZACIÓN O IDONEIDAD PARA UN USO PARTICULAR DE ESTE PRODUCTO, ESTÁ LIMITADA A LA DURACIÓN DE ESTA GARANTÍA.

Algunos estados o provincias no permiten la exclusión o limitación de los daños incidentales o consecuentes, ni permiten limitaciones en la duración de una garantía implícita, por lo tanto, las limitaciones o exclusiones anteriores pueden no aplicarse en su caso. Esta garantía le otorga derechos legales específicos, y usted puede tener otros derechos que varían de un estado a otro o de una provincia a otra.

Para servicio al cliente favor llamar al 1-877-467-4289

[www.insignia-products.com](http://www.insignia-products.com)

Insignia Products, Richfield, Minnesota, U.S.A.

## Derechos de reproducción

© 2006 Insignia. Insignia y el logotipo de Insignia son marcas de comercio de Best Buy Enterprise Services, Inc. Otras marcas y nombres de productos son marcas de comercio o marcas registradas de sus dueños respectivos. Las especificaciones y características están sujetas a cambio sin aviso previo u obligación.





**Distributed by Insignia™ Products**  
**Distribué par Insignia™ Products**  
**Distribuido por Insignia™ Products**

7601 Penn Avenue South,  
Richfield, MN USA 55423-3645  
[www.Insignia-Products.com](http://www.Insignia-Products.com)

R1

© 2005 Insignia™ Products

All rights reserved. All other products and brand names are trademarks of their respective owners.

© 2005 produits Insignia™

Tous droits réservés. Tous les autres produits ou noms de marques sont des marques de commerce qui appartiennent à leurs propriétaires respectifs.

© 2005 productos Insignia™

Todos los derechos reservados. Todos los demás productos y marcas son marcas comerciales de sus respectivos dueños.